

ЗА НАШУ СОВЕТСКУЮ РОДИНУ!



1972

1

НА БОВЕВОМ ПОСТУ



ГЕРОЙ СОВЕТСКОГО СОЮЗА ПОЛКОВНИК М. В. АШИК.

Очерк о нем читайте на стр. 18.

Рис. худ. А. ФИРСАКОВА.



НА Боевом ПОСТУ

№ 1
Январь
1972

ВОЕННО-ПОЛИТИЧЕСКИЙ ЖУРНАЛ ВНУТРЕННИХ ВОЙСК МВД СССР

ВЫХОДИТ ОДИН РАЗ В МЕСЯЦ

ПЯТЫЙ ГОД ИЗДАНИЯ

СО Д Е Р Ж А Н И Е

Технические знания — каждому воину! . . .	3✓
Программа созидания	8✓
К пятидесятилетию образования СССР . . .	11
На ударную комсомольскую стройку . . .	14
Н. ГУЩИН. Эстафета подвига	18✓
Ленинскому зачету — партийное внимание .	21
ПРОПАГАНДА И ВОИНСКОЕ ВОСПИТАНИЕ	
А. БАРАБАНЩИКОВ, Н. ФЕДЕНКО. Учитывать возрастные особенности молодых солдат	22
В. ЕЛАГИН. У неисчерпаемого источника (политические занятия)	26✓
Н. КЛИМОВ. Цель — главная, первостепенная	29✓
А. ТРЕЩЕВ. Арсенал славы ратной	33
К. КОНДРАТЮК. Рубежи стойкости	36✓
К новым рубежам в соревновании	38
БОЕВАЯ СЛУЖБА, ОБУЧЕНИЕ ВОЙСК	
И. ТРУДОВ. Наблюдение как способ охраны . . .	42✓
П. АНДРЕЕВ. Штабные тренировки	46✓
Г. МАТВЕЕВ. Боевая служба заслона	50✓
Ю. СДОБНИКОВ. Электромагнитное реле. Зуммер	53✓
Х. НОР-АРЕВЯН. Передвижное караульное помещение	55
А. МИХАЛЕВ. Нападение и самозащита . . .	60✓
ПАРТИЙНО-ПОЛИТИЧЕСКАЯ РАБОТА	
В. ГАВРИЛИН. Ответственность коммуниста . . .	63✓
Н. НИКИШИН. Воспитание бдительности на боевой службе	68✓
А. ПЕТРОВ. Такая у него должность	71✓
В. СЕРЕДИНСКИЙ. Формально, по-казенному	75
Пора отчетов и выборов	78✓
Е. ИВАНОВ. Внимание, письмо!	83
* * *	
А. СОЛОВЬЕВ. Сентябрь сорок четвертого. . .	85✓



СВЕРЯЯ ШАГ ПО ИЛЬИЧУ

Родной Ильич шагает с нами
В дни испытаний и торжеств.
И сохранит навеки память
Его походку,

взгляд
и жест.

В знакомом дорогом прищуре —
Тепло отцовских мудрых глаз.
Как прежде, сквозь огонь и бури,
Ильич. ведет сегодня нас —

Стратег и гениальный кормчий.
Везде, на всех материках
Разносится — сильнее и громче
Наш трудовой победный шаг.
Рабочий, воин — в век крылатый,
Сверяя жизнь по Ильичу,
В коммунистическое завтра
Идем вперед плечом к плечу!

Подполковник милиции Е. НЕНАШЕВ.

БЕССМЕРТЬЕ

Шаги наши стихают в зале,
как будто входим
в светлый храм...
Стол письменный.
Дорожка.
Спальня.
И стул.
И книги — тут и там.
Растаял гул сражений где-то.
И сабли нынче не свистят.
Здесь, в комнатах уютных этих,
сейчас все вещи говорят, —
разбуженные
шумом листьев

бесшумных,
книжек записных...
Нет!
Знайτε!
Мы не как туристы
здесь,
в Горках Ленинских
родных.
Не сувениры, как иконы,
хотим с собой мы увезти,
хотим —
как сотни миллионов —
его
в свои сердца вместить!

ТЕПЛОТА

Березы, липы...
Парк заснежен.
Мы шли аллеей поутру.
И, словно флейты, тихо, нежно
Звучали ветви на ветру.
Холмы...
Поля...
А там за ними —
тонули дали в синеве.
И в этот миг
так ощутимо
почувствовал я
в тишине —
и то,
как в час последний Ленин

процался со своей страной;
как пульс его
в эти мгновенья
прослушивал
весь шар земной, —
и как дыханием горячим,
всей теплотой души своей
он согревал мечту о счастье...
Чтоб стало на земле теплей!

Владимир ГОЛЕВ,
болгарский поэт.

Перевод В. БИЖАЕВА.

ТЕХНИЧЕСКИЕ ЗНАНИЯ — КАЖДОМУ ВОИНУ!

Наступил 1972 год — год 50-летия Союза Советских Социалистических Республик. Как и предыдущий, он будет годом самоотверженной борьбы советских людей за выполнение исторических предначертаний XXIV съезда КПСС, годом всенародного соревнования за достойную встречу юбилея нашего многонационального социалистического государства.

Славные дела и свершения ждут и воинов внутренних войск. Подводя итоги социалистического соревнования, прошедшего под девизом «Год XXIV съезда КПСС — год отличной боевой службы и учебы», части, подразделения намечают новые рубежи в повышении надежности охраны объектов, уровня боевой и политической подготовки, воинской дисциплины. Одна из характерных черт социалистического соревнования в этом году — развертывание более активной борьбы за высокую техническую культуру личного состава. Лозунг «Военно-технические знания — каждому воину!», который становится все более популярным в частях, вызван самой жизнью, необходимостью и дальше повышать боевую готовность, надежность охраны объектов.

Благодаря заботе партии и правительства в охране объектов применяются качественно новые технические средства, основанные на радиоэлектронике. Техническое оснащение составляет, пожалуй, самую характерную черту нынешнего этапа жизни и деятельности войск. Этот процесс не однозначен. Он предполагает не только современную аппаратуру, но и людей, в совершенстве знающих ее, умеющих эффективно использовать эти средства в интересах надежной охраны объектов. Внедрение техники должно сопровождаться ростом политической сознательности воинов, их личной ответственности, дисциплинированности, технической культуры. Технические средства охраны — это боевая техника внутренних войск. И важно, чтобы ее хорошо знал и умело использовал каждый солдат, сержант, офицер. Таково веление времени.

Объективно мы располагаем всеми возможностями, чтобы успешно решить эту задачу. В войска приходят юноши с высоким общеобразовательным уровнем. Среди них немало таких, кто получил техническую специальность в техникуме, в профессионально-техническом училище, на заводе, в колхозе. Это облегчает изучение технических средств. Немаловажно и то, что многие офицеры, в том числе и недавно окончившие военные училища, знакомы с аппаратурой, применяемой в охране объектов. Активными пропагандистами технических знаний в своих подразделениях могут стать также младшие специалисты, рационализаторы. Важно лишь умело организовать дело.

Для этого надо, чтобы все без исключения командиры, политработники, офицеры штабов и служб тыла прониклись глубоким сознанием того, что в наше время невозможно успешно решать вопросы боевой службы,

обучения воинов без хорошего знания техники. Как можно, скажем, принять правильное решение на боевую службу, определить порядок действий войсковых нарядов, не учитывая тактико-технических данных, всех возможностей, применяемых приборов и систем сигнализации? И разве не позорны случаи, хотя они и единичны, когда офицер, прибыв в караул, не в состоянии сам проверить исправность аппаратуры и ограничивается лишь вопросом к часовому у пульта: «Ну как, все в порядке?» По той же причине подчас проводить занятия даже с командирами взводов, рот по устройству средств служебной связи и сигнализации поручают младшим специалистам. Нет слов, их надо привлекать к пропаганде и распространению технических знаний, но в качестве помощников руководителей. Организатором же технической подготовки личного состава выступает командир. И он может рассчитывать на успех лишь при том условии, если сам обладает широкими техническими познаниями, мастерски владеет методикой.

Эти качества присущи многим офицерам. Взять хотя бы старшего лейтенанта Н. Цибинова. Он сам хорошо изучил средства охраны и настойчиво повышает знания подчиненных. У воинов высоко развито чувство ответственности за освоение техники и поддержание ее в постоянной боевой готовности. Все это помогло достичь безукоризненной работы инженерно-технических средств.

Сознавая возросшие требования к техническим знаниям офицеров, в частях усилили внимание к этому вопросу. В качестве примера можно сослаться на одну из передовых частей войск. Здесь существует четкая система технической подготовки командиров и политработников подразделений. С ними постоянно проводятся занятия по организации боевой службы способом оперативного дежурства, изучению инженерно-технических средств, правил их эксплуатации, проведению парковых дней и т. д. С учетом степени подготовки и занимаемой должности офицерам даются индивидуальные задания. В установленные сроки принимаются зачеты, а письменные отчетные работы своевременно рецензируются, и исполнителям объявляются оценки. Это повышает у офицеров личную ответственность за уровень своих знаний.

Необходимо повсеместно подобным образом наладить регулярную техническую учебу, сосредоточивая усилия на освоении в первую очередь тех средств, которые применяются на объектах, охраняемых данной частью, подразделением.

Заветной целью, мерилom уровня технической подготовки каждого офицера в 1972 году должно стать получение классной квалификации специалиста ИТСО. Это относится в равной мере к курсантам военных училищ, учебных частей и подразделений, ко всем воинам, обслуживающим технические средства охраны. Для передачи передового опыта следует организовать выступления лучших методистов, провести показательные уроки, методические и технические конференции, семинары.

В гораздо лучшей организации и методике нуждается техническая учеба солдат и сержантов, особенно младших специалистов рот. Главное здесь — достижение воинами глубокого знания боевой техники, средств усиления охраны, оружия, выработка прочных навыков их использования на боевой службе. Важно добиваться, чтобы объем знаний каждого соответствовал тем обязанностям, которые он выполняет в карауле, при обслуживании инженерно-технических средств. В некоторых частях, например, установилась такая практика: начальниками караулов и часовыми у пульта управления назначают только тех солдат и сержантов, которые успешно сдали зачеты по правилам эксплуатации техники.

Практикой выработаны действенные методы технической подготовки. Сначала изучение организуется на макетах, схемах. Здесь воины усваивают принципы работы систем и приборов. Затем учеба продолжается не-

4

посредственно у аппаратуры, на учебных или охраняемых объектах. Действия на местности — основной метод практического обучения. Здесь солдаты и сержанты приобретают твердые навыки в использовании техники, в действиях по ее сигналам, соревнуются в выполнении индивидуальных и групповых нормативов. Шлифуется слаженность всего состава войскового наряда.

Для повышения технических знаний в некоторых частях изыскивают дополнительные возможности: организуют технические кружки, дают задания изучить приборы в карауле, прививают вкус к самостоятельной учебе. Нередко командиры для обучения личного состава используют регламентные работы, парковые дни. Так, в частности, поступает капитан А. Мурашко. Он сам отлично знает технику и требует того же от подчиненных. В подразделении за каждым участком ограждения, за каждым караульным помещением закреплено определенное отделение. Для работы распорядком дня и расписанием занятий предусматривается специальное время. Воины любовно ухаживают за техникой, настойчиво ее изучают, умело эксплуатируют. Не случайно подразделение тов. Мурашко на смотре инженерно-технических средств заняло первое место в части.

Неоценима роль социалистического соревнования в дальнейшем совершенствовании технической подготовки, умелом использовании техники. Так, в некоторых частях роты, взводы, отделения соревнуются за более глубокое изучение аппаратуры, вооружения, увеличение числа классных специалистов, за поддержание инженерно-технических средств в постоянной боевой готовности. В подразделениях организуется состязание воинов в выполнении нормативов, быстроте подготовки приборов к работе, устранении неисправностей, в действиях по сигналам. Необходимо всячески поддерживать подобные начинания, развивать активность, инициативу, обеспечивать гласность соревнования, сравнимость результатов. В этом смысле очень полезно при подведении итогов отмечать и поощрять воинов, старательно осваивающих технику, распространять их опыт, налаживать помощь отстающим. Командиры, политаппараты, партийные и комсомольские организации призваны обеспечить широкий размах социалистического соревнования за отличное изучение техники и оружия, высококачественную отработку нормативов, выращивание классных специалистов, овладение смежными специальностями.

Непременное условие высокой технической подготовки личного состава — хорошая учебно-материальная база. В ряде частей многое делается для ее создания и совершенствования. Однако еще больше предстоит сделать. Кое-где плохо оборудованы, а то и вовсе отсутствуют учебные классы и объекты (площадки). В некоторых из них установлена устаревшая аппаратура. Поступают жалобы на нехватку учебных пультов, тренажеров для водителей и радиотелеграфистов, разрезных агрегатов, стендов, макетов, плакатов, учебников. Все это, естественно, снижает уровень подготовки и в дальнейшем не может быть терпимо. К созданию учебной базы следует привлекать лучших рационализаторов, активнее использовать местные возможности. Задача состоит в том, чтобы в каждой части иметь учебные классы инженерно-технических средств, участки местности с набором необходимого оборудования, действующие макеты охраняемых объектов с прилегающей местностью и т. д.

Большой резерв таит в себе военно-техническая пропаганда в войсках. К сожалению, она не везде умело используется. В военно-технической пропаганде еще немало формализма, казенщины. Подчас она неглубока содержанием, шаблонна по форме, оторвана от задач боевой службы и обучения личного состава. Ссылаясь на местные трудности, иные командиры и политработники не используют всех возможностей. А они есть всюду. К примеру, для чтения лекций можно приглашать преподавателей местных школ, инженеров, членов общества «Знание», офицеров-специа-

листов. И среди солдат и сержантов есть люди, имеющие техническое образование. Если им помочь подготовиться, они тоже с успехом выступят.

У нас накоплен достаточный опыт военно-технической пропаганды. В некоторых частях созданы постоянно действующие университеты (лектории), а в подразделениях — кружки военно-технических знаний. Политаппараты, штабы, партийные организации используют такие оправдавшие себя формы, как военно-технические конференции, лекции, семинары, демонстрация кинофильмов, викторины. Опыт отличников отражается в наглядной агитации, через стенную и многотиражную печать. Ясно, что эта работа должна вестись планово, целеустремленно, с учетом специфики выполняемых задач. В планах необходимо предусмотреть глубокое разъяснение личному составу мероприятий Коммунистической партии и Советского правительства по дальнейшему техническому оснащению Вооруженных Сил и, в частности, внутренних войск, распространение новинок военно-технической мысли, помощь воинам в изучении и эксплуатации средств, применяемых в охране объектов.

Наиболее массовая, доступная любому подразделению форма организации пропаганды военно-технических знаний — технические кружки. Их охотно посещают солдаты и сержанты. Для руководства кружками следует подобрать авторитетных, знающих людей, помочь им спланировать работу, обеспечить литературой, наглядными пособиями. Очень многое могут дать также кружки рационализаторов.

Многие офицеры, сержанты, солдаты в состоянии повышать свою техническую культуру самостоятельно. И здесь важно создать необходимые условия: выделять время для учебы, помогать консультациями и т. д. Постоянное содействие таким воинам призваны оказывать библиотеки частей и библиотечки-передвижки. Они могут накапливать у себя книжные фонды военно-технической литературы, организовывать выставки книг и устные выступления о поступивших новинках, учитывать и полнее удовлетворять запросы читателей.

Успех технической подготовки личного состава во многом будет зависеть от того, насколько активно в это дело включатся партийные и комсомольские организации. А то, что они могут сделать немало, подтверждает опыт передовых подразделений. Замечательную инициативу проявило бюро ВЛКСМ, возглавляемое рядовым Ревчуком. Оно решило организовать кружок служебно-технического мастерства, а затем лучших комсомольцев, сдавших на классность, рекомендовать на пост у пульта управления. Командир и партийная организация поддержали инициативу, выделили опытного руководителя кружка — специалиста первого класса коммуниста И. Литвинчука. Занятия проходят два раза в месяц по специально разработанной программе. Они проводятся не только в классе, но и на охраняемом объекте. Кроме того, бюро организует с молодежью технические викторины, вечера техники, обмен опытом лучших специалистов. Результат всей этой работы налицо: на итоговой проверке воины подразделения показали отличное знание техники.

Так поставить дело под силу любому воинскому коллективу, если подход за техническую культуру возглавят коммунисты и комсомольский актив, если они будут показывать личный пример в этом большом деле. Каждый коммунист и комсомолец — отличный знаток техники! Такой лозунг дня. Вопросы примерности коммунистов и членов ВЛКСМ в изучении и использовании техники необходимо чаще выносить на обсуждение собраний, заседаний бюро, совещаний актива. Партийные и комсомольские организации призваны помогать командирам в повышении качества технической подготовки воинов, в улучшении работы технических лекториев, кружков, развитии рационализаторства и изобретательства, бороться с фактами технической отсталости, бескультурья, халатным отношением к приборам и оружию. Следует повысить требовательность ко всем комму-

нистам, принципиальнее оценивать их работу по внедрению и эксплуатации инженерно-технических средств, направлять их усилия, как и усилия всех воинов, к достижению главной цели — решительному повышению надежности охраны объектов.

Активным пропагандистом и борцом за техническую культуру выступает наша войсковая печать. Некоторые многотиражные газеты регулярно публикуют материалы о новинках военной техники, материалы в помощь рационализаторам, распространяют опыт технической учебы, поднимают на щит воинов, добившихся высоких показателей в социалистическом соревновании, в борьбе за классность. Сейчас необходимо поднять эту работу на новую ступень, сделать военно-техническую пропаганду более регулярной, целеустремленной, содержательной. С этого номера наш журнал начинает систематическую публикацию материалов в помощь слушателям технических кружков и лекториев. Их изучение можно организовать в карауле, в часы досуга, что также будет способствовать росту технической культуры личного состава.

Сознавая важность улучшения технической подготовки воинов, командиры, политаппараты, штабы, партийные и комсомольские организации многое сделали в истекшем году. Но еще больше предстоит сделать в нынешнем. Необходимо добиться, чтобы он стал годом развернутой борьбы личного состава за техническую культуру, за более грамотное и бережливое использование первоклассной техники, которой во все больших масштабах снабжает войска Родина. Техническая учеба должна стать одним из важнейших направлений социалистического соревнования, развернувшегося в честь знаменательной даты — 50-летия образования Союза Советских Социалистических Республик.



Воины многих национальностей служат в этом подразделении. Все они живут единой семьей. Крепкая солдатская дружба помогла многим из них стать отличниками боевой службы, боевой и политической подготовки, а подразделению — завоевать звание отличного.

Фото Р. РЯЗАНОВА.



**ПАРТИЯ НАМЕТИЛА —
БУДЕТ СДЕЛАНО**



ПРОГРАММА СОЗИДАНИЯ

В ноябре 1971 года в Москве состоялись Пленум Центрального Комитета КПСС и третья сессия Верховного Совета СССР восьмого созыва. Они рассмотрели важные государственные вопросы, успешное решение которых послужит укреплению материально-технической базы коммунизма, экономической и оборонной мощи страны.

Наш корреспондент встретился с Героем Социалистического Труда, депутатом Верховного Совета СССР В. В. ЕРМИЛОВЫМ и попросил его поделиться впечатлениями о работе сессии высшего законодательного органа, рассказать о ее решениях, а также о своих планах и замыслах.

Ниже публикуется запись рассказа В. В. Ермилова.

— Каждая сессия Верховного Совета СССР — важное событие в жизни нашего государства. Думаю, однако, что третья сессия имеет особое значение. Она прошла на финише года XXIV съезда КПСС, перед новым, 1972 годом — годом 50-летия образования Союза Советских Социалистических Республик.

Знаменательно то, что накануне сессии состоялся Пленум ЦК КПСС. Он одобрил в основном проект народнохозяйственного плана на 1971—1975 годы, а также проект Государственного плана и Государственного бюджета на 1972 год. Пленум принял постановление по докладу тов. Л. И. Брежнев «О международной деятельности ЦК КПСС после XXIV съезда партии». Все советские люди горячо одобряют и поддерживают ленинскую внешнюю политику Коммунистической партии. Благодаря этой политике международное положение СССР неуклонно крепнет, растет его авторитет, надежно обеспечен мирный труд родного народа.

Третья сессия Верховного Совета СССР рассмотрела и единогласно утвердила представленный проект плана новой пятилетки и план на 1972 год, с докладом по которым выступил Председатель Совета Министров СССР тов. А. Н. Косыгин.

Прошедшая сессия оставила у меня самые яркие впечатления. Избранники народа внимательно, заинтересованно обсуждали планы нашего роста. Они подходили к оценке достигнутых результатов с позиций высоких требований XXIV съезда КПСС. Постоянно ощущался гигантский размах созидательного труда советских людей, их устремленность в будущее.

Депутаты подчеркивали, что новый пятилетний план — это плод коллективного разума партии и народа. Он отличается тщательной продуманностью, деловым реализмом, научной обоснованностью.

Мне пришлось в течение нескольких недель работать в подготовительной комиссии, которая исследовала разделы пятилетнего плана, посвященные тяжелому машиностроению. Мы изучали работу ряда министерств в восьмой пятилетке, выявляли неиспользованные возможности и резервы, участвовали во многих обсуждениях и дискуссиях. Все внимательно рассматривалось, взвешивалось, чтобы дать правильное заключение по тому или иному вопросу.

Обеспечение значительного подъема материального и культурного уровня жизни народа на основе высоких темпов развития социалистического производства, повышения его эффективности, научно-технического прогресса и ускорения роста производительности труда — главная задача новой пятилетки.



Характерной особенностью нового пятилетнего плана является значительное перераспределение общественных ресурсов и крупные структурные изменения в экономике страны, направленные на существенное повышение благосостояния трудящихся.

Все, что делается у нас, делается для человека. Производство, культура, наука поставлены на службу народу, имеют своим прямым назначением улучшение условий жизни советских людей. Наша партия последовательно проводит в жизнь ленинский курс на подъем благосостояния и культуры трудящихся. Сколько благ, материальных выгод получит советский человек в новой пятилетке! Это и рост реальных доходов на душу населения на 31 процент. Это и повышение заработной платы, и увеличение пенсий, пособий, стипендий, на что государство выделяет 22 миллиарда рублей. У нас будет больше товаров массового спроса. А какая грандиозная программа жилищного строительства!

Из документов сессии Верховного Совета СССР видно, что фундаментом намеченных социальных преобразований является тяжелая промышленность. Именно на этом фундаменте будет происходить развитие всех отраслей промышленности и сельского хозяйства в интересах наиболее полного удовлетворения жизненных потребностей советских людей. Характерно, что существенное расширение производства предметов потребления намечено не только в легкой и пищевой промышленности, но и на предприятиях тяжелой индустрии.

Поражают гигантские масштабы развития нашей экономики. Вот конкретные цифры. В девятой пятилетке выработка электроэнергии превысит один триллион киловатт-часов. Чтобы лучше представить себе эту цифру, вспомним, что в 1920 году, когда был принят ленинский план ГОЭЛРО, в стране вырабатывалось всего 500 миллионов киловатт-часов электроэнергии.

А возьмите выплавку стали. К 1975 году она составит около 150 миллионов тонн. В начале же восьмого пятилетия страна давала 100 миллионов тонн. Производство стали за 1970 год по сравнению с последним годом седьмой пятилетки увеличилось на 25 миллионов тонн. Это превышает прирост за тот же срок продукции металлургии США, ФРГ, Англии, Франции и Италии, вместе взятых.

Меня, как машиностроителя, радуют большие перспективы развития своей отрасли. Сотни, тысячи самых разнообразных машин, станков, приборов неутомимо работают в цехах наших заводов и фабрик, на стройках. Машиностроение по праву называют сердцевинной индустрии. Оно обеспечивает развитие на более высоком техническом уровне буквально всех отраслей народного хозяйства, укрепление обороноспособности нашей страны.

Отсюда понятна большая забота партии и правительства о развитии ускоренными темпами машиностроения. Капитальные вложения в эту отрасль увеличиваются

Рост национального дохода

в процентах к 1970 году

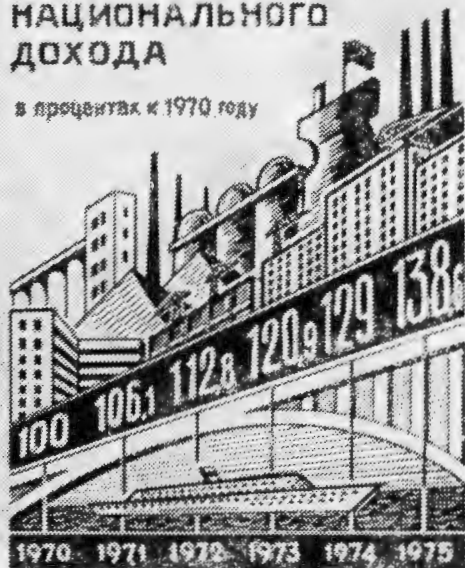

почти вдвое по сравнению с минувшей пятилеткой. Намного больше будет производиться металлорежущих станков и особенно металлообрабатывающих станков с числовым программным управлением.

К примеру, на нашем трижды орденоносном заводе «Красный пролетарий» в новой пятилетке намечено освоить 40 новых моделей станков. Это позволит примерно на 75 процентов обновить номенклатуру выпускаемого оборудования. Скоро в серийное производство поступит универсальный станок 16К20. Он отличается высокой производительностью, легкостью управления, эргономичностью. Выпуск станков с числовым программным управлением увеличится за пятилетие в 2,7 раза. 56 процентов продукции мы будем давать со Знаком качества.

На сессии большое внимание уделялось вопросам повышения эффективности производства и прежде всего росту производительности труда. Сегодня это главный рычаг интенсивного развития нашей экономики. В. И. Ленин указывал, что «производительность труда, это, в последнем счете, самое важное, самое главное для победы нового общественного строя».

Только вздумайте: повышение производительности труда лишь на один процент означает дополнительный выпуск промышленной продукции в год более чем на 3,5 миллиарда рублей. Это около 10 тысяч автомобилей, 3,5 миллиона тонн нефти, два миллиарда кубометров газа, более миллиона тонн стали, почти семь миллионов пар кожаной обуви и много другой продукции.

В новом пятилетии производительность труда в промышленности должна возрасти в 1975 году почти на 39 процентов, в

РОСТ РЕАЛЬНЫХ ДОХОДОВ НА ДУШУ НАСЕЛЕНИЯ

в процентах
к 1970 году

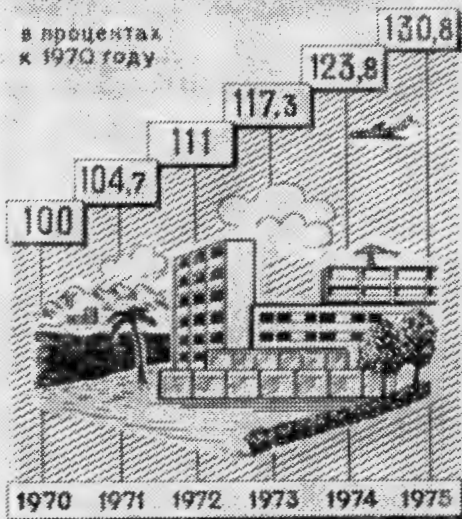

общественном секторе сельского хозяйства — на 38. За счет этого должно быть получено почти девять десятых прироста всего производства промышленной продукции, практически весь прирост сельскохозяйственной продукции.

На нашем заводе производительность труда за пятилетку повысится на 51,2 процента. Уже в минувшем году благодаря усилиям рабочих, инженеров, конструкторов, всего коллектива нам удалось добиться роста производительности труда более чем на 10 процентов. За счет этого предприятие изготовило сверх плана сотни первоклассных станков.

На сессии Верховного Совета СССР выступали депутаты — посланцы союзных республик. Они с гордостью говорили об огромных успехах в хозяйственном и культурном строительстве, о перспективах развития народного хозяйства республик. Эти перспективы величественные, вдохновляющие. Объем производства промышленной и сельскохозяйственной продукции значительно возрастет во всех без исключения республиках. В этом мы видим яркое проявление торжества ленинской национальной политики. Спаянные крепкой братской дружбой нации и народности, составляющие наше многонациональное государство, идут навстречу знаменательному событию — 50-летию образования СССР.

Сессия Верховного Совета СССР приняла

Закон о Государственном плане развития народного хозяйства СССР на 1972 год. Этот план — органическая составная часть плана новой пятилетки.

Утвержденный сессией Верховного Совета СССР Государственный бюджет СССР на 1972 год обеспечит финансирование всех мероприятий, намеченных народнохозяйственным планом, и составит по доходам 173,8 миллиарда рублей, по расходам — 173,6 миллиарда рублей. Это бюджет мирного хозяйственного и культурного строительства. В нем выражена ленинская политика партии и правительства, направленная на значительное повышение жизненного уровня народа, дальнейшее развитие всех отраслей народного хозяйства.

Горячо одобряя решения Пленума ЦК КПСС и сессии Верховного Совета СССР, мы глубоко сознаем, что могущество и авторитет нашей Родины на международной арене, материальное благосостояние народа зависят прежде всего от наших трудовых успехов, от труда каждого коллектива, каждого советского человека. Дело нашей чести — внести достойный вклад в выполнение заданий нового пятилетнего плана, в укрепление экономического и оборонного могущества Родины.

Скажу о краснопролетарцах. Они идут в первых шеренгах советских станкостроителей. В минувшем году завод три квартала подряд завоевывал переходящее Красное знамя Совета Министров СССР во всесоюзном социалистическом соревновании.

В нашем коллективе трудятся замечательные люди. Мы гордимся, например, коммунистом Михаилом Байковым, бывшим фронтовиком. Это один из лучших слесарей-наладчиков цеха, в котором я работаю. За его плечами — почти сорок лет трудового стажа. Ему доверяется самая ответственная работа, например, освоение новых станков. Честный, самоотверженный труд этого ветерана завода отмечен орденом Ленина.

Доброе слово хочется сказать о старших мастерах И. Алексенцеве и С. Березовском, слесарях-монтажниках коммунистах С. Бакелове и Л. Фукине, монтажнике А. Жукове и многих других товарищах. Они добрыми делами умножают славу родного завода.

Верные революционным и трудовым традициям старейшего станкостроительного предприятия страны, краснопролетарцы непрерывно наращивают производственные мощности, борются за высокую производительность труда и технический прогресс. Они досрочно выполнили задания первого года пятилетки и теперь активно развертывают соревнование в честь 50-летия образования СССР.

Дружная многонациональная семья советского народа готовится к достойной встрече славного юбилея — 50-летия образования Союза Советских Социалистических Республик. Рабочие и колхозники, трудовая интеллигенция, претворяя в жизнь решения XXIV съезда КПСС, борются за успешное выполнение плана второго года девятой пятилетки, берут новые, еще более высокие социалистические обязательства в честь знаменательной даты.

В едином строю с трудящимися нашей страны готовятся достойно встретить славную годовщину и воины внутренних войск. В частях и подразделениях ширится патриотическое движение за достижение высоких результатов в социалистическом соревновании, растет число отличников боевой и политической подготовки, отличных подразделений.

30 декабря 1922 года на I Съезде Советов СССР была принята Декларация об образовании Союза Советских Социалистических Республик.

Декларация возвестила о событии всемирно-исторического значения. Она провозгласила добровольное объединение в одно союзное государство братских народов для совместной защиты добытой в боях свободы и национальной независимости и строительства общими усилиями коммунистического общества.

Провозглашенное в Декларации создание СССР явилось торжеством ленинской национальной политики, одним из величайших завоеваний Великой Октябрьской социалистической революции, которая разорвала цепи национально-колониального гнета и создала условия для взаимного доверия и братского сотрудничества народов.

Ниже публикуется Декларация об образовании Союза Советских Социалистических Республик.

ДЕКЛАРАЦИЯ ОБ ОБРАЗОВАНИИ СОЮЗА СОВЕТСКИХ СОЦИАЛИСТИЧЕСКИХ РЕСПУБЛИК

Со времени образования советских республик государства мира раскололись на два лагеря: лагерь капитализма и лагерь социализма.

Там, в лагере капитализма, — национальная вражда и неравенство, колониальное рабство и шовинизм, национальное угнетение и погромы, империалистические зверства и войны.

Здесь, в лагере социализма, — взаимное доверие и мир, национальная свобода и равенство, мирное сожительство и братское сотрудничество народов.

Попытки капиталистического мира на протяжении десятков лет разрешить вопрос о национальности, путем совмещения свободного развития народов с системой эксплуатации человека человеком, оказались бесплодными. Наоборот, клубок национальных противоречий все более запутывается, угрожая самому существованию капитализма. Буржуазия оказалась бессильной наладить сотрудничество народов.

Только в лагере Советов, только в условиях диктатуры пролетариата, сплотившей вокруг себя большинство населения, оказалось

возможным уничтожить в корне национальный гнет, создать обстановку взаимного доверия и заложить основы братского сотрудничества народов.

Только благодаря этим обстоятельствам удалось советским республикам отбить нападение империалистов всего мира, внутренних и внешних; только благодаря этим обстоятельствам удалось им успешно ликвидировать гражданскую войну, обеспечить свое существование и приступить к мирному хозяйственному строительству.

Но годы войны не прошли бесследно. Разоренные поля, остановившиеся заводы, разрушенные производительные силы и истощенные хозяйственные ресурсы, оставшиеся в наследство от войны, делают недостаточными отдельные усилия отдельных республик по хозяйственному строительству. Восстановление народного хозяйства оказалось невозможным при раздельном существовании республик.

С другой стороны, неустойчивость международного положения и опасность новых нападений делают неизбежным создание единого фронта советских республик перед лицом капиталистического окружения.

Наконец, само строение Советской власти, интернациональной по своей классовой природе, толкает трудящиеся массы советских республик на путь объединения в одну социалистическую семью.

Все эти обстоятельства повелительно требуют объединения советских республик в одно союзное государство, способное обеспечить и внешнюю безопасность, и внутренние хозяйственные преуспевания, и свободу национального развития народов.

Воля народов советских республик, собравшихся недавно на съезды своих Советов и единодушно принявших решение об образовании «Союза Советских Социалистических Республик», служит надежной порукой в том, что Союз этот является добровольным объединением равноправных народов, что за каждой республикой обеспечено право свободного выхода из Союза, что доступ в Союз открыт всем социалистическим советским республикам, как существующим, так и имеющим возникнуть в будущем, что новое союзное государство явится достойным увенчанием заложенных еще в октябре 1917 года основ мирного сожительства и братского сотрудничества народов, что оно послужит верным оплотом против мирового капитализма и новым решительным шагом по пути объединения трудящихся всех стран в Мировую Социалистическую Советскую Республику.

Заявляя обо всем этом перед всем миром и торжественно провозглашая неизбежность основ Советской власти, нашедших свое выражение в конституциях уполномочивших нас социалистических советских республик, мы, делегаты этих республик, на основании данных нам полномочий, постановляем подписать договор об образовании «Союза Советских Социалистических Республик».

(30 декабря 1922 г.)

(«I Съезд Советов СССР. Стенографический отчет», изд. ЦИК СССР, 1923, приложение 1-е, стр. 3—4).

ДОРОГИЕ СЫНЫ НАШИ,

ВОИНЫ СЛАВНЫХ ВНУТРЕННИХ ВОЙСК!

Наша страна вступила в новый, 1972-й год — год знаменательной даты — 50-летия образования Союза Советских Социалистических Республик.

Многим из нас посчастливилось стоять у колыбели братского союза свободных республик. В ту пору мы мечтали о светлом будущем Родины. Но вот минуло полвека, и действительность превзошла самые дерзновенные мечты. Созданный гением Ленина, волею Коммунистической партии и народа Советский Союз стал могучей, передовой социалистической державой, прокладывающей для всего человечества путь к Миру, Свободе, Равенству, Братству и Счастью. Неизмеримо расширился и углубился духовный мир советских людей, во много раз возросло их благосостояние. Благодаря торжеству ленинской национальной политики, дружбе всех народов нашей страны расцвели творческие силы, созидательная энергия рабочих, колхозников, интеллигенции, достигнуты величественные успехи в строительстве коммунизма.

Суровые испытания выдержала за минувшие полвека Советская Отчизна. Она преодолела разруху после гражданской войны, закалилась и окрепла на стройках пятилеток, выстояла и одержала победу над фашистскими захватчиками в кровопролитных битвах Великой Отечественной войны. Русские, украинцы, белорусы, грузины, армяне, башкиры, татары и люди других национальностей стойко, героически защищали нашу многонациональную Родину.

Каждый из нас внес посильный вклад в выполнение задач, которые ставились Коммунистической партией перед советским народом. Мы и сейчас отдаем все силы борьбе за торжество идеалов марксизма-ленинизма, готовы выполнить любой приказ Отчизны.

Но на смену старшему поколению приходит молодое, и ему предстоит достойно продолжать дело своих отцов и дедов. Вы и ваши сверстники наследуете от ветеранов партии, труда, Вооруженных Сил жизненный и политический опыт, славные революционные, трудовые и боевые традиции, коммунистическую мораль и нравственность. Это великое богатство! Оно поможет вам с честью выполнять почетный воинский долг перед социалистическим Отечеством. Вам защищать завоеванное отцами, вам воплощать в жизнь грандиозные планы коммунистического строительства.

«Все, что создано народом, должно быть надежно защищено, — говорил на XXIV съезде КПСС товарищ Л. И. Брежнев. — Укреплять Советское государство — это значит укреплять и его **ВООРУЖЕННЫЕ СИЛЫ**, всемерно повышать обороноспособность нашей Родины. И пока мы живем в беспокойном мире, эта задача остается одной из самых главных!»

Пусть эти слова прочно запечатлятся в вашем сознании и постоянно напоминают об огромной ответственности перед своим народом, который уверен, что в любое время дня и ночи вы, как и все советские воины, готовы обеспечить безопасность социалистического государства, сделать все, чтобы никакой агрессор не посмел прервать мирный труд строителей коммунизма. Твердо помните об этом, дорогие друзья. На постах, в карауле, всегда и везде будьте начеку. Не допускайте беспечности и благодушия в боевой службе. Настойчиво овладейте ленинским идейно-теоретическим наследием, ратным мастерством, крепите воинскую дисциплину и боеготовность подразделений, будьте передовиками социалистического соревнования.

Пусть год 50-летия образования СССР станет для вас годом образцового выполнения решений XXIV съезда партии, ознаменуется новыми успехами в боевой службе, боевой и политической подготовке!

Ф. Н. ПЕТРОВ, член КПСС с 1896 года, дважды Герой Социалистического Труда.

Л. А. ФОТИЕВА, член КПСС с 1904 года, Герой Социалистического Труда.

В. М. ВЕРХОВЫХ, член КПСС с 1913 года, делегат первого Съезда Советов СССР.

И. Х. БАГРАМЯН, Маршал Советского Союза, Герой Советского Союза.

Е. Н. ГОГОЛЕВА, народная артистка СССР, лауреат Государственных премий.

С. С. СМЕРНОВ, писатель, лауреат Ленинской премии.

В. А. ШАТАЛОВ, генерал-майор авиации, летчик-космонавт СССР, дважды Герой Советского Союза.

А. П. ЛЫСЕНКО, генерал-майор в отставке, директор совхоза.

В. В. КЛЮЕВ, сталевавар, депутат Верховного Совета СССР.

НА УДАРНУЮ

КОМСОМОЛЬСКУЮ СТРОЙКУ

«ВАЖНЫЙ ВКЛАД В ВЫПОЛНЕНИЕ ПЛАНА ДЕВЯТОЙ ПЯТИЛЕТКИ ДОЛЖНЫ ВНЕСТИ ЛЕНИНСКИЙ КОМСОМОЛ И ВСЯ СОВЕТСКАЯ МОЛОДЕЖЬ».

(Из Директив XXIV съезда КПСС по пятилетнему плану развития народного хозяйства СССР на 1971—1975 годы).

Торжественно и празднично было в этот день в клубе части, где за «круглым столом» редакция журнала «На боевом посту» собрались воины внутренних войск МВД СССР, отъезжающие после окончания службы по путевкам ВЛКСМ на ударную комсомольскую стройку в Норильск.

На эту встречу приехали бывшие воины внутренних войск, а ныне — рабочие Норильского ордена Ленина горно-металлургического комбината имени А. П. Завенягина: начальник штаба Всесоюзной ударной стройки П. Короткий, бригадир монтажников В. Семушев, монтажник Н. Мосинян, плотник-бетонщик Р. Арустамов, водитель М. Хабибуллин. Среди гостей — заместитель начальника отдела кадров комбината А. Карпович, главный редактор норильской студии телевидения В. Кравец.

В беседе за «круглым столом» приняли участие заведующий отделом рабочей молодежи ЦК ВЛКСМ О. Высокос, ветераны внутренних войск генерал-лейтенант в отставке К. Телегин и генерал-майор запаса, ныне директор калужского совхоза «Неделинский» А. Лысенко, заместитель начальника Политуправления внутренних войск полковник Ю. Чурбанов, член ЦК ВЛКСМ, помощник начальника Политуправления войск по комсомольской работе капитан М. Смирягин, командир и начальник политотдела части, поэт Игорь Лашков, комсомольские работники гарнизона.

Началась непринужденная беседа с посланцами комсомола на ударную стройку девятой пятилетки. По зову сердца воины отправляются в Заполярье, чтобы влиться в дружную рабочую семью.

Коллектив предприятия в суровых климатических условиях решает большие задачи, имеющие важное государственное значение. Там нужны сильные, мужественные люди с хорошей армейской закалкой, умеющие преодолевать трудности. Таким любое задание по плечу. Пусть не все они еще имеют рабочие специальности, быть может, пока не решили, кем же быть. Но всех их объединяет высокое чувство патриотизма и гражданской ответственности, горячее стремление успешно выполнить грандиозные планы коммунистического строительства.

— Воины внутренних войск активно шефствуют над комсомольскими стройками, — говорит помощник начальника Политуправления войск по комсомольской работе капитан М. Смирягин. — Сотни и тысячи наших добровольцев строили Красноярскую ГЭС. И какую бы работу им ни поручали, они выполняли ее с присущими молодежи энтузиазмом и энергией. Руководители строительства неоднократно отмечали, что именно комсомольцы — бывшие воины внутренних войск — составили ядро стройки, явились душой коллектива.

Мы уверены, что и новое пополнение, уезжающее сегодня на ударную стройку в Талнах, не спасует перед трудностями, будет достойно продолжать и множить славные традиции своих старших товарищей. Ведь нашей молодежи свойственно чувство подлинной романтики, стремление к подвигу. Комсомольцы, которые во время службы во внутренних войсках обрели

крепкие крылья, прошли настоящую школу мужества, не отступят от своей мечты, станут настоящими хозяевами заполярных широт...

— Читал я в одной книжке, — вступает в разговор старший сержант Е. Черкашин, — что романтика не в полутном ветре. Верно сказано. Романтика — это то, что влечет человека, окрыляет его. И меня окрыляет мечта — своими глазами посмотреть на родные просторы, своими руками делать то, что мы называем историей. Навсегда останется в памяти подвиг строителей Братска и Дивногорска, среди которых было немало и наших однополчан, посланцев комсомола внутренних войск. А почему, думаю, Норильск должен обойтись без моих рук? Поеду и я. Вот так и пришло решение.

— А вы, Александр, давно решили поехать в Норильск? — спросили рядового Нетребко.

— Нет, недавно. Я часто задавал себе вопросы: «Выдержу ли? Не подведу товарищей?» А потом подумал и твердо решил: поеду! Многие уже уехали и пишут, что хорошо устроились, работой довольны, овладели новыми специальностями. Так почему же я должен отставать? Ведь на солдатской службе я никогда не был в числе замыкающих. На первом году стал отличником. И еще. Мне очень многое дала служба в войсках. Я как-то иначе стал смотреть на себя. И думаю, что там, в Норильске, трудом оправдаю доверие комсомольской организации, которая посылает меня на ударную стройку.

Разговор продолжается. Слово — ветерану внутренних войск генерал-лейтенанту в отставке К. Телегину:

— Мне приятно смотреть на ваши моло-



Идет задушевная беседа.

На снимке: гости из Норильска беседуют с войнами, уезжающими на Всесоюзную ударную комсомольскую стройку в Заполярье.

Фото Р. РЯЗАНОВА.

дые, веселые лица, — говорит он, — видеть сверкающие знаки солдатской доблести. Глядя на вас, вспоминаю свою юность. Много выпало на нашу долю. Все, что пришлось выдержать в те годы на полях сражений, все это делалось во имя вас, молодых, которым мы передаем эстафету. Не ищите в жизни легких путей, идите туда, где труднее. Только тогда вы сможете ощутить подлинную радость, почувствовать настоящую романтику жизни. Сейчас вы смотрели фильм о строителях Норильска. С какой энергией и вдохновением трудятся там люди!

Берите с собой в дорогу наши добрые пожелания, а на вооружение — мужество ваших отцов. Там, в Норильске, рядом с вами будут друзья-однополчане. У них уже есть опыт, они помогут войти в ритм рабочего коллектива.

— Не только поможем, но и сделаем все для того, чтобы вы сразу почувствовали себя как дома, — говорит заместитель начальника отдела кадров А. Карпович. — Наш комбинат — это большой современный город. У вас будут все возможности и получить хорошую специальность, и учиться. Институт, техникум, школы рабочей молодежи — все к вашим услугам! Пройдет время — и вы станете мастерами, будете руководить бригадами, вести общественную работу. Мне вспоминается день, когда в Норильск прибыл из внутренних войск Анатолий Ландик. Это было недавно. А сейчас он избран первым секретарем райкома комсомола строителей комбината.

Хорошо работает у нас бригада монтажников, руководимая Владимиром Семушевым. В основном в ней трудятся бывшие воины внутренних войск. Этой бригаде можно поручить любое дело — справится, не подведет. Владимир Семушев присутствует на встрече...

— Нашей бригаде монтажников, — рассказывает В. Семушев, — присвоено имя героя внутренних войск Григория Астапчика. Коллектив у нас дружный. Все ребята, хотя и работают второй год, освоили профессию, хорошо знают свое дело. План бригады — выполнить пятилетку за три с половиной года.

В разговор вступает бывший воин внутренних войск Р. Арустамов:

— Моя профессия — плотник-бетонщик. Сейчас наша комсомольско-молодежная бригада работает на Талнахе. Мы заканчиваем строительство рудника, который в этом году вступит в строй. У нас тоже много ребят из внутренних войск. Некоторые уже обзавелись семьями. Наш город очень молод.

— Меня спрашивали здесь, — улыбаясь, прерывает Арустамова монтажник Н. Мосинян, — есть ли в Норильске девушки? Конечно! И очень красивые.

— Заполярье — удивительный край, — дополняет Н. Мосиняна начальник штаба Всесоюзной ударной стройки Норильского комбината П. Короткий. — Есть в нем своя прелесть, и тот, кто побывает у нас, согласится со мной. Но главное наше богатство — это люди, которые, не страшась никаких трудностей, развернули гигантскую



На снимке: член бюро ВЛКСМ сержант С. Никулин вручает комсомольский наказ комсorghу команды, отправляющейся в Норильск, — старшему сержанту запаса Е. Черкашину.

Фото Р. РЯЗАНОВА.

— Вы уезжаете на большую стройку в суровый заполярный край. Все то, что дала вам служба в наших войсках, будет надежной опорой в вашей жизни.

Горячими аплодисментами было встречено выступление поэта Игоря Лашкова, который прочитал стихи, посвященные романтикам дальних дорог — будущим строителям.

От имени Центрального Комитета комсомола молодых патриотов, уезжающих на строительство комбината в Норильск, тепло приветствовал и поздравил заведующий отделом рабочей молодежи ЦК ВЛКСМ О. Высоцкий.

...Воины-комсомольцы провожают однополчан. Как многое хочется сказать друзьям на прощанье, пожелать успехов в труде. И поэтому как-то особенно проникновенно, вкладывая в каждое слово большой смысл, читает комсомольский наказ член бюро ВЛКСМ сержант С. Никулин.

стройку. Здесь есть где проявить способности, волю.

Внимательно слушали молодые воины и рассказ ветерана внутренних войск генерал-майора запаса А. Лысенко.

— Приятно сегодня встретиться с вами, — сказал он. — Разрешите от имени старшего поколения горячо и сердечно приветствовать вас, завтрашних покорителей Заполярья, и выразить уверенность, что вы будете достойны славы отцов. Военная служба у нас — это не только школа боевого мастерства, сказал в Отчетном докладе ЦК КПСС XXIV съезду партии Леонид Ильич Брежнев. Это в то же время хорошая школа идейной и физической закалки, дисциплинированности и организованности. И действительно так. Где бы ни работали воины запаса, их всегда отличают организованность и дисциплинированность. Покажите и вы высокую зрелость и сознательность, проявите трудолюбие. Мы ждем от вас трудовых подвигов.

Затем слово берет командир части.

— Дорогие товарищи!

Сегодня для вас в последний раз прозвучала команда: «Стать в строй!», сегодня вы в последний раз пройдете по территории нашей части, ставшей для каждого из вас родным домом. Пройдете, чтобы прощаться с однополчанами, по комсомольской путевке уехать в Заполярье.

Во время солдатской службы вы не выбирали себе легких путей. Вы честно и добросовестно выполняли свой воинский долг. Свидетельство тому — знаки солдатской доблести, которые заслужены самоотверженным ратным трудом. Вы не выбирали, на какой пост вам стать, но всегда по первому слову командира отвечали: «Есть!» и выполняли приказ, клятву на верность Родине.

А сейчас вы сами определили себе путь — на новостройку девятой пятилетки, город за шестьдесят девятой параллелью—

Норильск. И в час расставания мы по-хорошему завидуем вам, как можно завидовать друзьям, которые достигли чего-то необыкновенно большого. Да, вы заслужили высокую честь — право на комсомольскую путевку.

Трудитесь по-коммунистически! Помните славный девиз внутренних войск: «К славе боевой — славу трудовую!».

А мы заверяем вас — не уроним боевой славы наших войск. Для многих из нас впервые после вашего ухода прозвучит команда: «На боевой пост, становись!» И мы будем служить по совести, на вас равняться!

Счастливого пути вам, дорогие друзья!

В заключение беседы выступил с напутствием заместитель начальника Политуправления внутренних войск полковник Ю. Чурбанов. Был объявлен приказ начальника внутренних войск о награждении большой группы воинов, отъезжающих на ударную стройку, и гостей знаками «За отличие в службе» I и II степеней.

* * *

В течение нескольких дней посланцы Норильского комбината были гостями воинов внутренних войск Московского гарнизона. Состоялся просмотр киноленты «Палатка одна на всех», посвященной дружбе норильчан с комсомольцами войск. Труженики заполярного комбината посетили Музей войск, встретились с личным составом подразделений.

Делегация ударной комсомольской стройки была принята начальником внутренних войск генерал-полковником И. К. Яковлевым.

ЗДРАВСТВУЙ, НОРИЛЬСК!

Игорь ЛАШКОВ.

Солдаты запаса, солдаты запаса,
Сердцами вы все остаетесь в строю.
Идет пополнение рабочему классу,
Вливаясь в его трудовую семью.
И воины внутренних войск не впервые
По зову сердец отправляются в путь.
Зовут заполярные дали России
Прохладного воздуха тундры вдохнуть.
Их ждут рубежи пятилетки девятой,
Решенья партийного съезда ясны.
Сердечно прощаются с частью солдаты,
Чтоб с честью трудиться во славу страны.
Они к обелиску погибших героев
Несут на прощанье живые цветы.
И клятву дают побратимам по строю
Достоинно занять трудовые посты.
И руки друзьям пожимают на счастье
Пред тем, как отправиться в дальнюю даль.
Так было, когда уезжали из части
Бельков и Левицкий, Можар и Коваль.
Их в мае в Норильске метель угостила,
Но только ребят напугать не смогла.
Таким не страшна ураганная сила,
Не станет помехой полярная мгла.
На сердце у каждого стало отрадно,
Когда у строителей были они,
Что имя Рустамова носит бригада,
Геройски погибшего в мирные дни.
Он здоровствует, имя его не померкло,
Он вместе с бригадой всегда и везде.
С Рустамовым рядом проходят проверку
Солдаты запаса из войск МВД.

Силы крепкие, богатырские
Вырастают в полках у нас.
Принимайте, края норильские,
Пополнение в добрый час.
Поделитесь с друзьями кладами
Удивительных кладовых.
Мы выходим на штурм бригадами.
Есть дерзание и порыв.
Посложнее задание дайте-ка!
Мы привыкли к борьбе, к труду.
Наша молодость и романтика
В жизнь шагают в одном ряду.
Все для счастья любимой Родины! —
Вот девиз молодых орлят.
И в запасе сегодня воины
На переднем краю стоят.
Комсомолы так воспитана,
Что преграды ей не страшны.
Не однажды она испытана
На просторах родной страны.
Превосходной сильна заксавскою,
Что любому нужна бойцу.
Ей к лицу и шинель солдатская
И рабочий костюм к лицу.
И в труде и в строю проверены,
Мы шагаем плечом к плечу.
Выполняем заветы Ленина,
Жить стремимся по Ильичу.
Комсомольская наша гвардия
Так в грядущие дни идет,
Как нас учит родная партия,
Как велит трудовой народ.



ЭСТАФЕТА ПОДВИГА

Письма, письма... Дорогие сердцу фронтовики конверты с почтовыми штемпелями Москвы и Одессы, Уфы и Севастополя, Симферополя и Сочи... Куда только не забросила судьба боевых друзей! Но, как в дни войны, их и теперь связывают прочные узы войскового товарищества. Они делятся друг с другом каждой новостью, вспоминают былое...

В который раз полковник Ашик перебирает листки разных форматов. Одни написаны словно мелким биссером, другие — крупными размашистыми буквами, третьи — строгим каллиграфическим почерком. Читая письма друзей, он невольно переносится мыслями в то далекое прошлое, когда вместе с ними воевал под знаменем легендарной 83-й дважды Краснознаменной ордена Суворова Новороссийско-Дунайской бригады морской пехоты. И будто вновь форсирует Дунай, атакует вражеские позиции, бросается на землю под ураганным огнем противника, поднимается и опять идет в бой.

«Знаю: к нам ты пришел уже обстрелянным воином, — читает Михаил Владимирович строки, написанные бывшим разведчиком Дмитрием Волярским. — Однако как десантник ты получишь боевое крещение в операции на Днестровском лимане. Помнишь!»

Еще бы! Разве можно забыть! И сейчас в ушах звучит голос командира роты капитана Коваленко:

— Десантник прорывает вражескую оборону без сопровождения танков, без артиллерийской подготовки, с одним лишь стрелковым оружием, перегруженный патронами и гранатами, с минимальным запасом сухого пайка. В ночь и непогоду выходит он на берег, чтобы вступить в бой с врагом, засевшим в укреплениях за проволочными заграждениями и минными полями. Проходы в них не проделают перед боем саперы. Старшина не принесет в минуту затишья горячую пищу. В десанте каждый сам себе и сапер, и кашевар...

Так наставлял капитан молодого командира взвода, прибывшего в роту после окончания курсов младших лейтенантов. И хотя Ашик до этого участвовал в боях на реке Миус и в Донбассе, он внимательно прислушивался к словам Коваленко. А вскоре и на деле убедился, насколько трудно и опасно быть десантником.

Потянулись длинные дни напряженной учебы. На Ходжибейском лимане под Одессой солдаты бегом заносили на руках раскладные лодки в воду, занимали в них места и гребли к противоположному берегу. По команде прыгали в воду и с криком: «Полундра!» взбирались на крутые

песчаные откосы. Одежда не успевала даже проветриться, как вновь раздавался голос командира роты: «Лодки на воду!»

Вместе с подчиненными Михаил таскал отяжелевшие «плавсредства», в числе первых прыгал в воду, подбадривал уставших воинов. Высокий, плечистый, он не давал себе покоя. И откуда только силы брались! Молодость, видимо, помогала.

Вечером, когда все мгновенно засыпало, он долго лежал с открытыми глазами. Думал о родном Ленинграде. Будто с какой-то высоты видел всю Петроградскую сторону, где родился и вырос, где знакомы каждая улица, каждый дом. Вот это школа, в которую бегал семь лет. Последний раз был там на экзамене 20 июня сорок первого. А через несколько дней в здании школы появились люди в военной форме. Морской техникум. Он поступил в него в начале войны. Днем занимались, а ночью, сменяя друг друга, дежурили на крыше...

Как-то его ночные думы прервала резкая, как выстрел, команда:

— Тревога, а ружье!

Стремительный марш-бросок, и к утру вышли к Днестровскому лиману. Расположились в прибрежных рыбацких сараях, в вишневых садах и кустарнике. Подвезли боеприпасы. Стали готовиться к бою. Ашик следил, чтобы бойцы взвода как можно больше взяли патронов и гранат. У самого на пояском ремне не осталось свободного места: весь был увешан автоматными дисками.

Десант отошел от берега в ночь на 22 августа 1944 года. Предстояло преодолеть одиннадцать километров мелководного, поросшего камышом тихого лимана. Миновали половину пути. Все было спокойно. Приближались к западному берегу. Оттуда слышались встревоженные голоса на чужом языке. Затем раздались одиночный выстрел, затрещали пулеметы. И тут же в ответ с нашей стороны грохнул артиллерийский залп. Вспышки орудийной канонады осветили побережье. Капитан Коваленко подал команду: «Оставить лодки! Вперед!».

— Взвод, за мной!

Ашик прыгнул и очутился по пояс в воде.

Первое, что он увидел на берегу, — траншею и за ней пулеметный дзот. В амбразуру полетело несколько гранат, и оттуда повалил дым. По его указанию пулеметчики Жернов и Богомолов пробрались в заросли садов и открыли огонь по убежавшим немцам...

Рота выбила противника из небольшого села, захватила плацдарм и закрепились. Через некоторое время началось общее наступление. А дальше было все: и пули,

и кровь, и по-фронтовому скромные похороны погибших. Но были и братские встречи, и дружеские улыбки, и цветы...

«Много километров прошагали мы вместе по странам Европы. Считай, от Будапешта до Праги. Я ведь пришел к вам как раз в конце боев за столицу Венгрии...» Это уже пишет Иван Олейников — командир взвода его же роты. Он разыскал Ашика совсем недавно. Прочитал статью полковника в журнале, написал в редакцию, оттуда сообщили адрес.

...Будапешт. Славный город. Несколько лет назад ветеран был там в составе туристской группы. Все любовались неповторимой панорамой города, а он взглядом прокладывал путь, по которому рота с боями прошла через гору Геллерт к королевскому дворцу... На монументе в честь освободителей Будапешта нашел фамилии бойцов своего взвода: Богомолова, Ибрагимова, Сорвина... И припомнились жаркие бои за остров Чепель.

Первая атака захлебнулась. Рота прижата к земле пулеметным огнем. Тревожное чувство опасности сжало сердце. Солдаты не имеют возможности поднять головы.

С командного пункта батальона пришел старший лейтенант Калмыков. Он принял подразделение после того, как Коваленко назначили заместителем командира батальона. Звучит короткая команда: «Вперед!» Ашик поднимается и увлекает за собой взвод. И вдруг в бегущей цепи вспыхивают взрывы. Минное поле! Он тут же кричит:

— Ложись! Всем влево!

У шоссе на дороге какие-то сараи. За ними укрываются все уцелевшие. Слышатся стоны. Многие ранены.

Ночью с группой разведчиков сюда пришел капитан Коваленко. После короткого совещания принято решение: до рассвета проделать проходы в проволочных заграждениях и повторить атаку...

Капитан Коваленко приказал сделать проходы взводу Ашика. Проверив готовность бойцов, Михаил увел их в темноту. Но, как ни прижимались они к железнодорожной насыпи, пулеметный огонь из дзота у дороги достал ползущего впереди с ножницами Кокиноса. Бойченко подобрался к нему, тронул за плечо и прошептал:

— Все...

Сбросил вещмешок, взял из рук убитого ножницы, и взвод двинулся дальше. Через несколько минут Бойченко был ранен. Ножницы у мичмана Голованова. Но и тот, проговорив: «Я готов...», остался лежать.

— Стой! — подал команду Ашик. — Надо подавить пулемет. Иначе всех покосят...

С противотанковой гранатой к дзоту ползет Богомолов. В амбразуре взрыв.

Вся эта картина пронеслась сейчас в памяти полковника мгновенно. А тогда казалось, что, пока они преодолели какую-то сотню метров, прошла целая вечность. Приказ — проделать в колючей проволоке проходы — был выполнен. Но шесть атак роты не дали никакого результата. Ашика ранило в ногу. Наскоро перевязав рану, он

отвел остатки взвода в траншею. В этом бою они потеряли своего любимца капитана Коваленко. Когда он умирал, у Ашика, Калмыкова и других на глазах выступили слезы. А Федор Елисеевич смотрел на боевых друзей и говорил:

— Не надо плакать. Война. Кто-то должен на войне умереть. Много смертей...

Батальон отошел на исходные позиции, и рота разместилась в поселке. Старшина Рябухин снарядил повозку, и ездовой повез его, Ашика, в тыл...

«Хотелось бы вспомнить эстергомскую операцию, — продолжает Иван Олейников. — Нас разделили тогда на две группы. Одну из них возглавлял ты, другую — наш ротный — лейтенант Мазыкин».

Михаил Владимирович вынул из стола листок бумаги, пробежал по нему глазами. Начальник штаба капитан Сидорович лаконично изложил все на одной страничке. Вот уж мастак так мастак военного стиля...

«В ночь с 19 на 20 марта 1945 года лейтенант Ашик М. В. со своим взводом погрузился на катер Дунайской флотилии, прошел по Дунаю 45 км, прорвался через линию обороны противника и высадился на вражеский берег северо-западнее 2 км дер. Тат.

Взвод под его командованием смело, быстро и бесшумно овладел вражеским берегом, стремительно двинулся вперед, оседлал шоссе и железную дорогу Эстергом — Комаром, преградил путь отходящему противнику эстергомской группировки. Западнее отм. 111,7 занял оборону на левом фланге от Дуная фронтом к дер. Тат. Находясь в тылу противника в течение 4-х суток, взвод, воодушевленный подвигами, бесстрашием командира и ненавистью к врагу, на главном направлении противника отразил 18 контратак пехоты и танков, уничтожил 3 танка, две самоходные пушки и 260 гитлеровцев. Стойкой обороной парализовал и измотал силы противника, обеспечил своим войскам овладение г. Эстергомом и соединился со своим подразделением...»

Полковник Ашик убрал копию представления его к присвоению звания Героя Советского Союза и задумался. Дело-то все в том, что бронекатер, на котором находилась его группа, после удачного прохода мимо ферм разрушенного немцами эстергомского моста потерял из виду другие корабли. Командир катера, молодой лейтенант, признался, что понятия не имеет, где их высаживать. Судя по времени, они либо подходят к месту высадки, либо где-то близко от него.

Командир приказал произвести высадку. Группа очутилась намного правее основных сил десанта. Поэтому и пришлось действовать самостоятельно. Ну а дальше все происходило примерно так, как описал Сидорович. Лихо дрались бойцы Хижняк, Шеметов, Сухоборов, Иванов, Почивалин и другие. Не раз бросались они в контратаки, сходились с фашистами врукопашную...

«Как хорошо, что мы дождались победы, вернулись домой... А помните, где мы узнали о капитуляции фашистов!»

Да, и это помнит Ашик. После третьего

ранения под Прагой он лечился в медсанроте. Туда же поступил и Олейников. Его хотели отправить в госпиталь, но Ашик посоветовал не ехать. Друзья решили разysкать свой батальон. Ехали с каким-то обозом в лесу и вдруг впереди услышали беспорядочную стрельбу.

— Немцы! — воскликнул Олейников и выхватил из повозки автомат.

Но тут послышалось мощное русское «ура!» Оказалось, что в лесу стояла какая-то наша часть. Радист «поймал» Москву, и солдаты услышали сообщение о капитуляции фашистской Германии.

Обоз даинулся дальше.

— Все, Миша, отвоевались, — радостно сказал Олейников. — Скоро вернусь на Кубань и сразу же пойду работать. Знаешь, как истосковались руки по работе. Теперь будем созидать. А ты чем займешься?

— Право, не знаю, — задумался Ашик. — Наверное, вновь пойду учиться. Я ведь до выезда из Ленинграда занимался в морском техникуме. Во время блокады. Кругом стужа, транспорт не ходит, на улицах замерзшие трупы лежат, а мы в холодной аудитории лекции слушаем...

«Пиши о себе. Как получилось, что после демобилизации ты опять очутился на службе!».

Так получилось, Ваня. Видимо, не каждый легко меняет военный мундир на штатскую одежду. Приехал домой, отдохнул две недели, и сердце защемило: как без армии буду жить! Без ее строгого порядка и дисциплины...

В областном управлении внутренних дел встретили радушно. Как же, люди, да еще прошедшие школу войны, очень нужны. И снова надел военную форму. Учился. Закончил десятилетку. Получил высшее военное образование. Четкая размеренная служба во внутренних войсках тоже пришлась по душе. Командовал частью, был на штабной работе, теперь вот заместитель начальника Высшего политического училища МВД СССР.

«Трудно, наверно, приходится. Как проводишь свободное время! Чем увлекаешься? Все опиши...»

Разве не знаешь: каждое дело по-своему трудно. Да, много обязанностей у заместителя начальника училища. Их ни одним документом не охватить. Помнишь, капитан Коваленко любил говорить: «Ду-мать надо!». Вот и стараюсь думать.

Да, думать, заботиться заместителю начальника училища есть о чем. Одна из главных забот — как улучшить учебный процесс. Тут и совершенствование материальной базы, и беседы с руководителями кафедр, как сэкономить время, сделать учебу более интенсивной. Конечная цель всего этого — подготовка высококвалифицированных политработников. Для этого нужен весь опыт, добытый потом и кровью войны, огромный творческий запал, кропотливый труд.

Воспитательная работа с курсантами ведется по многим каналам. Иногда это просто душевные беседы. К полковнику Ашику часто обращаются курсанты: расскажите, посоветуйте. Что лежит в осно-

ве подвига! Как стать героем! Эти вопросы волнуют многих.

Однажды Михаил Владимирович ответил так:

— Помните фильм «Баллада о солдате!» По-моему, образ советского бойца там очень удачен. Он щедр, добр, старателен. На совесть выполняет приказы и просьбы товарищей. Алексей нежно любит мать, гневно ненавидит врагов. Через фильм проходит главная мысль: человек в семье, в отношениях к матери, к товарищам, к обществу долгу шаг за шагом готовит себя к героическому.

Подвиг — это совокупность морально-боевых качеств, выражающихся в беззаветной преданности Родине. В нем концентрируется все лучшее, что воспитано в человеке социалистическим обществом. К подвигу, безусловно, способно большинство советских людей. Это доказала Великая Отечественная война. — Так ответил тогда полковник Ашик. Об этом говорил не раз позже — на читательских конференциях, тематических вечерах в части.

Надо и об этом написать Ивану Олейникову. А как быть насчет увлечений! Об одном он теперь знает. Тут уж не скроешь. Пристрастился, Ваня, твой Михаил писать очерки не очерки, мемуары не мемуары... Одним словом, воспоминания о тех боевых днях, когда наше поколение решало судьбу Родины. Одни остались живы, другие погибли в жестоких боях с немецко-фашистскими захватчиками. Хочется отдать им должное, рассказать молодым, как отцы и старшие братья отстаивали их право на счастливую жизнь.

Времени не хватает. Получается все отрывками, а надо бы создать что-то цельное, показать весь путь 83-й бригады, подвиги ее бойцов и командиров. Вот и бывший артиллерийский разведчик, ныне научный работник Александр Чуб пишет из Севастополя: «Почему бы тебе не объединить все свои очерки, пополнить их материалом, который по той или иной причине не вошел, добавить что-то новое и не издавать отдельной книгой!». Время, друзья, нужно, время. А его нет. Не забывайте, что я остаюсь в строю. А служба требует отдачи всех сил.

Насчет второго увлечения он, пожалуй, умолчит. Еще скажет: «Детством занимаюсь». А впрочем, что тут плохого! Филателист, да. Полковник раскрыл большой альбом с марками. Многие из них посвящены Великой Отечественной войне. Не может он забыть тех суровых дней. И гордится тем, что вот уже почти тридцать лет остается в строю Вооруженных Сил.

Как всегда, завтра утром слушатели, курсанты и офицеры построятся на плацу. Он подаст команду «Смирно!» и доложит начальнику училища: «Товарищ генерал! Училище для развода на занятия построено». Это значит, все готовы к новому напряженному дню боевой учебы, к овладению высотами воинского мастерства. Готов к исполнению своих обязанностей и о н, Герой Советского Союза полковник Ашик.

Н. ГУЩИН.

ЛЕНИНСКОМУ ЗАЧЕТУ — ПАРТИЙНОЕ ВНИМАНИЕ

В Политическом управлении войск заслушан доклад подполковника В. М. Крючкова «О партийном руководстве ходом Ленинского зачета «Решения XXIV съезда КПСС — в жизнь!» в организациях ВЛКСМ». Докладчик, участники совещания в своих выступлениях говорили о том, что решение бюро ЦК ВЛКСМ о проведении Ленинского зачета нашло горячее одобрение и поддержку комсомольцев и молодежи.

В ходе первого этапа поднялась активность и боевитость организаций ВЛКСМ в решении задач, стоящих перед подразделениями и частями. Особенно это проявилось в период подготовки заключительного занятия Ленинского урока «Все, что создано народом, должно быть надежно защищено», прошедшего на высоком идейном и организационном уровне. Возросло стремление молодежи связать свою жизнь с комсомолом, а членов ВЛКСМ — с партией. В войсках только в сентябре—октябре минувшего года приняты в союз сотни воинов. Многие члены ВЛКСМ — лучшие из лучших — рекомендованы в партию.

Комсомольцы войск активно участвуют в социалистическом соревновании, успешно борются за выполнение взятых обязательств. Каждый третий член ВЛКСМ — отличник, каждый второй — спортсмен-разрядник. В ходе Ленинского зачета воины глубже изучают теоретическое наследие вождя, решения XXIV съезда КПСС и XVI съезда ВЛКСМ.

Ленинский зачет — одна из форм идеологической работы, которая позволяет добиться органического сочетания марксистско-ленинской учебы с практическим участием молодежи в коммунистическом строительстве.

Партийные организации больше проявляют заботы о комсомоле. Вопросы руководства комсомолом они постоянно обсуждают на собраниях коммунистов, заседаниях бюро. Партийная прослойка в комсомоле увеличилась почти на 20 процентов.

Вместе с тем некоторые политорганы, партийные организации, комитеты ВЛКСМ еще слабо руководят ходом Ленинского зачета. Отдельные коммунисты-руководители не участвовали ни в одном из мероприятий, прошедших в рамках зачета. А ведь он проводится в целях мобилизации комсомольцев и молодежи на успешное претворение в жизнь решений XXIV съезда КПСС. Не случайно в этих подразделениях еще не обеспечена примерность всех комсомольцев в боевой службе, учебе, допускаются нарушения воинской дисциплины.

При проверке в ряде подразделений вскрыты и другие серьезные недостатки. Не отличается злободневностью, глубоким содержанием наглядная агитация по Ленинскому зачету. В караульных помещениях и на территориях военных городков ряда подразделений она отсутствовала. Политорганы еще мало проявляют заботы о создании в подразделениях уголков и стендов, посвященных Ленинскому зачету.

Как отмечалось на совещании, в результате слабого контроля и отсутствия помощи со стороны партийных организаций и комитетов ВЛКСМ графики сдачи Ленинского зачета и личные планы «Учиться коммунизму» кое-где составлены формально. В них упущено главное — изучение и претворение в жизнь решений XXIV съезда КПСС. Задачи, которые ставил перед собой тот или иной воин, определены неконкретно, не указаны сроки их выполнения.

Политическое управление рекомендовало всем политорганам, партийным организациям и комитетам ВЛКСМ обобщить положительный опыт проведения первого этапа Ленинского зачета, устранить вскрытые недостатки. Итоги обсудить в политорганах и предусмотреть мероприятия по более организованному проведению второго и третьего этапов Ленинского зачета. Необходимо тщательно проанализировать содержание комсомольской работы во всех звеньях, перенести ее центр в первичную организацию, комсомольскую группу.

Партийным, комсомольским организациям следует и впредь совершенствовать идейно-воспитательную работу с воинами, добиваться обеспечения личной примерности каждого члена ВЛКСМ в боевой службе, учебе и дисциплине, выполнении взятых обязательств в социалистическом соревновании.

К проведению Ленинского зачета нужно шире привлечь ветеранов партии и комсомола, участников Великой Отечественной войны, делегатов XVI съезда ВЛКСМ, лучших пропагандистов, передовых воинов.

В ходе Ленинского зачета на всех его этапах необходимо уделить особое внимание молодым воинам, проявить о них товарищескую заботу, словом и делом помочь им быстрее стать отличниками боевой службы, боевой и политической подготовки.

Систематически заслушивать отчеты членов ВЛКСМ о выполнении плана «Учиться коммунизму» на бюро ВЛКСМ и в комсомольских группах. Широко пропагандировать опыт передовых воинов, которые в ходе Ленинского зачета добились высоких результатов в боевой службе, учебе и дисциплине.

На совещании подчеркнуто, что гарантия успешного проведения Ленинского зачета — в партийном руководстве деятельностью комсомольских организаций.



УЧИТЫВАТЬ ВОЗРАСТНЫЕ ОСОБЕННОСТИ МОЛОДЫХ СОЛДАТ

Работа офицеров с подчиненными — чрезвычайно сложный творческий процесс, в результате которого обеспечивается высококачественная служба войск. И многое в этой работе зависит от умения подойти к людям, воздействовать на них.

В. И. Ленин неоднократно отмечал, что научный подход к руководству людьми, к их воспитанию и обучению предполагает учет как классовых, социально-экономических факторов, так и национальных, профессиональных, типологических, возрастных и других черт всех слоев народа. Он учил вести воспитательную работу с различными категориями людей, ориентируясь на их специфические групповые качества, подчеркивал необходимость учета прежде всего особенностей молодежи, предостерегал от забвения своеобразных черт психологии людей молодого возраста. Суть ленинского подхода к воспитанию молодежи — партийное руководство ее деятельностью, постоянное влияние на нее закаленных партийных бойцов, своевременное предотвращение возможных ошибок.

Эти принципы определяют направления работы с личным составом, обязывают командиров, политработников и парторганизации всесторонне знать и правильно учитывать возрастные особенности солдат.

Возраст 18—20 лет — сложный период в жизни человека, важный этап формирования его как личности, как строителя коммунистического общества. Замечательные возможности для этого предоставляет военная служба.

В зависимости от жизненного опыта, воспитания, приобретенных взглядов и привычек молодые воины по-разному воспринимают требования службы, действия командира. Вместе с тем им присущи некоторые общие характерные черты, которые следует знать командирам и политработникам.

Воспитанная в духе преданности коммунистическим идеалам, советского патриотизма и социалистического интернационализма, наша молодежь с большой ответственностью относится к судьбам своей Родины, к государственным интересам. Идеальная зрелость, высокие морально-политические и нравственные качества, присущие ей, наглядно проявляются в ударном труде, в образцовом выполнении почетного воинского долга, в готовности защитить государственные интересы социалистической Родины, завоевания Октября.

Глубокие социально-экономические преобразования, быстрые темпы развития науки и техники, активное совершенствование общественных отношений, целенаправленная идейно-воспитательная работа партии оказывают благотворное влияние на духовный мир советской молодежи. Значительной ее части присущи высокая общественно-политическая активность, стремление связать свою жизнь с коммунистической партией, ее верным помощником — Ленинским комсомолом. Свидетельство

тому — наличие в каждом подразделении войск партийной организации. 80 процентов военнослужащих срочной службы — комсомольцы.

Постоянно растет уровень образования юношей, призываемых в войска. Например, в одном из подразделений солдат и сержантов со средним образованием — 10 процентов, окончивших 8 классов — 80 процентов, шесть и семь классов — 4 процента. По объему и содержанию знаний они значительно превосходят воинов призыва 50-х и начала 60-х годов.

Неуемна тяга молодежи к книге — источнику знаний. В одной из частей дивизии имени Ф. Э. Дзержинского уже через две недели службы 60 процентов солдат нового пополнения стали читателями библиотеки. Примечательно, что почти в каждой второй карточке значились работы В. И. Ленина «Задачи союзов молодежи», «Письмо к американским рабочим», «Обращение к Красной Армии» и другие. Потребность в постоянном обогащении ленинскими мыслями, идеями стала знаменем сегодняшнего дня. Показательно, что ныне многие воины имеют личные планы изучения произведений В. И. Ленина, документов КПСС.

Не менее характерная черта советской молодежи — рост технической грамотности. Считается обычным, если юноша разбирается в радиоприемниках и электроприборах, умеет пользоваться фото- и киноаппаратурой, водит автомашину, мотоцикл. Так, каждый третий солдат призыва 1971 года занимался в различных кружках ДОСААФ, почти каждый второй имеет производственный стаж и каждый десятый — производственную квалификацию. Все это способствует быстрому приобретению навыков в обращении с оружием, боевой техникой, инженерно-техническими средствами. Однако некоторые солдаты, получив определенные знания оружия и боевой техники, начинают относиться к учебе с прохладцей, легкомысленно, «ребячески». Забывают, что путь к вершинам воинского мастерства лежит через кропотливый труд.

Вот почему командирам и политработникам полезно глубоко знать личные качества каждого воина, вовремя предупреждать зазнайство, убедительно и доходчиво показывать, что только упорный ратный труд, дисциплинированность и исполнительность позволяют успешно овладеть военными знаниями, мастерством боевой службы.

Значительная часть пополнения приходит в войска, как говорится, «со школьной скамьи». Сержантам и офицерам, занимающимся подготовкой молодых солдат, следует активно развивать у них внимательность, трудолюбие, настойчивость в достижении цели, обеспечивать строгий контроль за точностью обслуживания техники, постоянно прививать ответственность за соблюдение правил обращения с оружием, эксплуатации автотранспорта, средств связи и сигнализации, строгое соблюдение мер безопасности.

Начало военной службы совпадает с периодом, когда юноши ведут поиски своего места в жизни. Они вырабатывают собственные жизненные принципы, нравственные идеалы. Все это порождает раздумья, сомнения. Не случайно о молодых воинах иногда говорят, будто они любят «пофилософствовать».

Да, молодые воины очень любознательны. Абсолютное большинство из них под влиянием воспитания в семье, в школе и на производстве, несомненно, стоит на материалистических позициях, с оптимизмом смотрит на жизнь. Вместе с тем нельзя забывать, что черты научного мировоззрения у некоторых молодых людей еще не систематизированы, не полностью осознаны, не подкреплены достаточным личным опытом и знаниями. Вследствие этого им бывает нелегко разобратся в отдельных событиях, сделать правильные выводы, отстоять и аргументированно защитить свою точку зрения, бороться против пережитков прошлого. В этом возрасте своеобразно сочетаются черты юноши и зрелого мужчины, психологический склад личности зачастую отличается изменчивостью и противоречивостью суждений, повышенной эмоцио-

нальностью. Поступки и умозаключения порой делаются скоропалительно, на основе единичных фактов.

Следовательно, долг командиров и политработников — умело убеждать подчиненных, помогать отрешаться от ошибочных взглядов. Неоценимые возможности для воспитания у воинов коммунистической убежденности дают глубокое изучение ленинского теоретического наследия, заветов вождя, разносторонняя пропаганда решений XXIV съезда КПСС, мобилизация солдат и сержантов на активное участие в претворении их в жизнь.

Молодость — время романтики. В своей массе молодежь отважна и смела. Она ищет необычного. Ей свойственно стремление к подвигам. Трудности и опасности не пугают, а привлекают ее, побуждают на героические дела.

Отдельные военнослужащие, мечтая о подвигах, иногда неточно представляют себе их суть. Считают, что героизм можно проявить, проходя службу в ракетных и пограничных войсках, в авиации и на флоте. Солдаты, призванные во внутренние войска МВД, порой не представляют, что боевая служба, которую им придется нести, также требует бдительности и смелости, находчивости и мужества, высокой физической закалки и способности к подвигу. Именно поэтому рекомендуется с первых дней разъяснять молодым воинам героическую историю и боевой путь части, подразделения, социальную необходимость ратного труда во внутренних войсках, государственную важность выполняемых ими задач.

У некоторых молодых людей стремление к героизму проявляется в лихачестве, озорстве, демонстрации ложно понятой решительности, смелости. Подобное ребячество нередко приводит к происшествиям — случайным выстрелам, поломке техники, увечьям и даже гибели людей. В одной из частей войск служит в должности водителя молодой солдат А. Журавлев. Однажды он решил «блеснуть» перед сослуживцами мастерством, превысил на опасном участке дороги скорость. В результате

не справился с управлением машиной. Тщательный разбор подобных примеров помогает офицерам воспитывать у молодых воинов чувство ответственности перед командиром и всем воинским коллективом за образцовое выполнение служебных обязанностей, предупреждать даже малейшие отступления от требований уставов, инструкций.

Правильно поступают те командиры и политработники, которые изо дня в день раскрывают сущность подлинного героизма, показывают, что подвиг — концентрированное выражение высоких морально-политических качеств, воинского мастерства, образцовой дисциплинированности.

С первых дней службы повседневный быт, воинский порядок и дисциплина объективно выдвигаются для молодого воина на первый план. Он начинает жить и действовать в условиях, которые еще полностью не осознаны и поэтому непонятны. От него требуется изменение прежней формы поведения, отказ от многих привычек, добросовестное выполнение новых обязанностей. В связи с этим появляются недоумение, различные вопросы. Отдельные требования командиров и уставов кажутся некоторым недостаточно воспитанным солдатам ненужными, формальными. Предупреждение подобных отрицательных явлений — одна из важнейших обязанностей офицеров, сержантов. Нужна постоянная высокая требовательность к подчиненным в сочетании с заботой о них, а также терпеливое и убедительное разъяснение солдатам, что только сознательное выполнение присяги и уставов позволит им стать настоящими воинами. Разумеется, личный пример командира, политработника в дисциплине, их честность, правдивость — важнейшее средство благотворного влияния на формирование у воинов исполнительности, организованности.

В становлении молодых солдат важное значение имеет тщательно продуманная организация встреч пополнения в части, подразделении, первого знакомства с командирами, сослуживцами, условиями боевой

службы и учебы. Здесь не может быть «мелочей», все необходимо предусмотреть. Торжественность встречи, радушное, внимательное отношение командиров и старослужащих, тщательная подгонка обмундирования, забота о том, чтобы прибывшие солдаты могли сфотографироваться в военной форме, написать письма — все это положительно сказывается на настроении, а стало быть, и службе.

Следует помочь солдатам с первых дней пребывания в армии выработать уверенность в успешном овладении военным делом, навыками несения боевой службы, наметить конкретные цели и рубежи овладения воинским мастерством. С этой целью в частях, подразделениях молодых солдат знакомят с порядком определения отличников. Это помогает осознать, что нужно делать для того, чтобы в короткий срок научиться образцово выполнять воинский долг. Большое впечатление остается от мероприятий, в которых участвуют ветераны войны, люди, удостоенные правительственных наград, мастера службы. Их беседы, рассказы вызывают стремление быть достойными преемниками славных дел воинов старших поколений.

Формирование коммунистического мировоззрения протекает более активно в тех частях и подразделениях, где высок уровень общественно-политической жизни, где активно приобщают к ней молодежь. Теперь, когда увольнение из рядов войск происходит два раза в год, необходимо заблаговременно готовить замену активу, сохранять преемственность в работе. И верно поступают те командиры и политработники, которые уже в самом начале дают наиболее политически развитым, хорошо зарекомендовавшим себя воинам поручения выступить с беседой, докладом перед товарищами, организовать обсуждение книги или кинофильма.

В армейских коллективах быстро устанавливаются товарищеские и дружеские отношения. Склонность к коллективизму — одна из типичных особенностей молодежи. Еще более это характерно для военной среды. Но некоторая часть воинов свои обя-

занности по отношению к друзьям и товарищам видит в том, чтобы скрывать их неблагоприятные поступки, «не выдавать товарища». Отсюда требование — не от случая к случаю, а систематически разъяснять значение подлинного войскового товарищества и дружбы, принципиальности, критики и самокритики, решительно искоренять элементы круговой поруки, эгоизма и индивидуализма. При этом успехи достигают те командиры и политработники, которые всю силу влияния воинского коллектива используют для создания обстановки нетерпимости к ложному пониманию товарищества, неотвратимости ответа не только перед начальником, но и перед всем личным составом за проступки, подрывающие основы войсковой дружбы. Необходимо постоянно, на конкретных примерах показывать связь дисциплинированности с политической сознательностью, волей, культурой человека, побуждать молодых воинов к самовоспитанию. Когда разъяснение уставных требований ведется аргументированно, опирается на убедительные примеры из жизни части, подразделения, то неправильное отношение отдельных солдат к воинскому порядку преодолевается быстрее.

Правильная методика воспитания, спокойный доброжелательный тон офицера или сержанта, вовремя сказанное ими слово одобрения или осуждения во многом способствуют этому.

Влияние на солдат сильнее и плодотворнее, если командиры, политработники, партийные и комсомольские организации строят обучение и воспитание молодых воинов с учетом не только возрастных, но и индивидуальных психологических особенностей. Это помогает обеспечить успешное преодоление пополнением трудностей первого периода военной службы, предостеречь от необдуманных поступков, быстрее стать в боевой строй. Знание основ педагогики и психологии — неременное условие того, что командир, политработник сможет своевременно предупреждать отрицательные явления в поведении людей, результативнее решать учебно-воспитательные задачи.

У НЕИЩЕРПАЕМОГО ИСТОЧНИКА

Изучение биографии Владимира Ильича Ленина вызывает огромный интерес у воинов. И это вполне закономерно. Ведь вся жизнь великого вождя и учителя до последнего дня без остатка отдана борьбе за свободу и счастье трудового народа.

«Бессмертные идеи и дела Ленина, — указано в Тезисах ЦК КПСС к 100-летию со дня рождения В. И. Ленина, — великий подвиг его жизни служат для советских людей, для трудящихся всего мира неисчерпаемым источником вдохновения и оптимизма».

Стремясь глубже постичь биографию Ильича, его величайшее теоретическое наследие, слушатели ведут подробные конспекты, любовно их оформляют. Многие, например, предпослали своим записям слова Маяковского:

«Ленин
и теперь
живее всех живых.
Наше знание —
сила
и оружие».

Поучительный опыт накопили пропагандисты. О некоторых вопросах организации и методики проведения политических занятий по изучению биографии В. И. Ленина и пойдет речь в данной статье.

Прежде всего о подготовке руководителей групп. В одной из частей для повышения качества семинаров с инструктивными докладами перед руководителями групп выступили наиболее опытные пропагандисты. Они глубоко раскрыли теоретическую и практическую деятельность В. И. Ленина в тот или иной период, дали советы о том, как увязать изучение темы с современностью, с задачами, решаемыми частью, подразделением.

Обсуждалась методика проведения занятий, как лучше использовать наглядные пособия, технические средства пропаганды, художественную литературу. Политотдел организовал семинары на темы: «Книга В. И. Ленина «Что делать?» и ее значение для идеологической работы партии в современных условиях», «Вопросы стратегии и тактики Коммунистической партии в книге В. И. Ленина «Детская болезнь «левизны» в коммунизме». Прошли собеседования по ленинским работам «О национальной гордости великороссов», «Письмо к американским рабочим», «Социалистическое отечество в опасности!».

Во многих частях практикуют открытые уроки. Поучительно провел урок в своей группе старший лейтенант В. Чесноков по теме «Борьба В. И. Ленина за создание марксистской партии в России». Готовясь к нему, он внимательно изучил рекомендованную литературу, ознакомился с учеб-

ными пособиями. Пропагандист части помог составить план занятия, выбрать наглядные пособия, диафильмы. Посоветовал также, как лучше изложить центральные вопросы темы: роль книги В. И. Ленина «Что делать?» в борьбе за революционную марксистскую партию; историческое значение II съезда РСДРП.

На открытом уроке присутствовали руководители групп политзанятий, политработники. Затем состоялось детальное обсуждение. Итоги подвел заместитель командира по политчасти.

Опыт многих пропагандистов показывает, что если тщательно подготовиться, всесторонне обдумать разъяснение каждого вопроса, то можно с успехом логично увязывать изучение биографии В. И. Ленина с сегодняшним днем, с задачами солдат, сержантов, добываясь высокой действенности политзанятий.

Хорошо провел занятие по теме «Детство, юность и начало революционной деятельности В. И. Ленина» руководитель группы старший лейтенант О. Фоминых. Он проследил, каким образом, под воздействием каких факторов формировался характер юного Владимира Ульянова, как складывалась и крепла его революционная убежденность. Затем пошла речь о воспитании у воинов идейной стойкости, непоколебимой верности коммунистическим идеалам.

В другой группе на семинаре по теме «Борьба В. И. Ленина за создание марксистской партии в России» пропагандист подчеркнул, что и в глухом Шушенском, вдали от революционных пролетарских центров, Ленин напряженно трудился, с интересом изучал жизнь сибирской деревни, поддерживал связь с единомышленниками-революционерами. Пример Ильича учит нашу молодежь, в том числе и воинов внутренних войск, трудолюбию, умению до конца отдаваться делу, не пасовать перед трудностями, а упорно преодолевать их, закалять волю и характер. Был поставлен на обсуждение вопрос об огромных изменениях, происшедших в Сибири за годы Советской власти. Слушатели рассказывали о развитии промышленности, науки, успехах тружеников сельского хозяйства. Говорили о перспективах района, где строится Саяно-Шушенская ГЭС, о том, что в сооружении гиганта энергетики участвует немало бывших воинов внутренних войск. Активному обсуждению вопросов способствовала вывешенная в классе схема маршрута, которым Ильич следовал в Шушенское.

При изучении темы «В. И. Ленин накануне и в годы первой русской революции» пропагандисты, приводя слова из ленинской

работы «Падение Порт-Артура»: «без инициативного, сознательного солдата и матроса невозможен успех в современной войне», указывали, что они прямо адресованы и сегодняшним воинам. Сознательность, высокий моральный дух, инициатива солдата и сержанта — важные условия успешного несения боевой службы.

В ходе занятий, как правило, приводились примеры из жизни подразделений, назывались фамилии солдат, сержантов — отличников боевой службы, боевой и политической подготовки, раскрывались «секреты» их успехов.

На семинаре по теме «В. И. Ленин — вождь Октябрьской революции, основатель первого в мире социалистического государства» руководитель группы лейтенант С. Михайлов обратил внимание слушателей на роль, которую отводил В. И. Ленин рабочей молодежи в вооруженном восстании. Обсуждая этот вопрос, личный состав вел интересный разговор об участии молодежи, комсомола в коммунистическом строительстве, о задачах советских воинов. Подчеркивалась личная ответственность каждого военнослужащего за защиту Советской Родины.

Пропагандист старший лейтенант В. Иванников умело увязал с задачами личного состава тему «В. И. Ленин — создатель Красной Армии, руководитель обороны Страны Советов».

Разъясняя ленинское учение о защите социалистического Отечества, В. Иванников отметил, что оно с честью выдержало испытание временем и было развито в документах Коммунистической партии, в Программе КПСС.

Зачитав положение из Программы партии: «Защита отечества, служба в Советских Вооруженных Силах — высокая и почетная обязанность советского гражданина», он назвал фамилии воинов подразделения, образцово выполняющих эту священную обязанность. Отметив государственное значение задач, которые решают внутренние войска, созданные по указанию В. И. Ленина, пропагандист призвал слушателей отлично нести боевую службу, приумножать славные традиции войск.

Политические занятия по биографии В. И. Ленина способствовали дальнейшему изучению ленинских произведений солдатами и сержантами войск.

Молодой воин Александр Силкин писал в письме в солдатскую газету о том, что ленинские работы, приобщение к теоретическому наследию вождя дали ему огромный духовный заряд, пробудили стремление овладеть военным делом настоящим образом.

Труды В. И. Ленина воины изучают самостоятельно и на Ленинских чтениях. В помощь тем, кто занимается самостоятельно, устраивают консультации, собеседования.

Они помогают воинам глубже уяснить смысл, значение ленинских идей, сделать для себя практические выводы, чтобы лучше выполнять патриотический долг по защите социалистического Отечества.

Повышению идейного уровня и действительности политзанятий, интереса воинов к изу-

чению биографии В. И. Ленина способствовало приглашение на них старших начальников, ветеранов партии, революции, участников гражданской и Великой Отечественной войн, ученых, знатных людей.

Очень хорошо воспринимаются тематические вечера, занятия, проводимые в музеях, в местах, связанных с жизнью и деятельностью великого вождя и учителя, а также в ленинских залах, комнатах-музеях, созданных в частях.

Многие умело использовали технические средства пропаганды. Интересен опыт группы, где помощником руководителя был старший сержант П. Дацюк. Здесь при изучении темы «Борьба В. И. Ленина за создание марксистской партии в России» воины познакомились с диафильмами: «Так разгоралась «Искра», «Как В. И. Ленин работал над Программой партии». По другим темам демонстрировали фильмы: «Дом-музей В. И. Ленина в Ульяновске», «Генеральная репетиция», «Последнее подполье В. И. Ленина», «Один день великой жизни».

Были просмотрены также художественные фильмы: «Ленин в Польше», «Ленин в Октябре», «Шестое июля». Потом их обсудили.

Во время рассказа по теме «В. И. Ленин — создатель Красной Армии, руководитель обороны Страны Советов» воины с большим вниманием и интересом слушали грамзапись речей вождя «Обращение к Красной Армии» и «О трудовой дисциплине».

Не были забыты телевизионные передачи. Полезную инициативу проявили некоторые политработники. Они вместе с местными студиями телевидения составляли планы демонстрации художественных, хроникально-документальных и научно-популярных фильмов, посвященных В. И. Ленину, его революционной деятельности, приурочивая их ко времени изучения тем.

Значительную помощь руководителям и слушателям оказывают клубы и библиотеки. В одном из клубов, например, была развернута фотовыставка, посвященная жизни и революционной деятельности Ильича. Успешно прошли Ленинские чтения: «В. И. Ленин о защите социалистического Отечества», «В. И. Ленин о бдительности и боеспособности». Личный состав с интересом посещал «Вечера маленького экрана». На них еженедельно демонстрировались диафильмы, диапозитивы о В. И. Ленине. В клубе состоялась обсуждение кинофильмов «В начале века», «Синяя тетрадь».

В библиотеке Н-ской части активисты оформили тематические выставки литературы «В. И. Ленин и Советские Вооруженные Силы», «В. И. Ленин о бдительности», стенд книг Н. К. Крупской, Г. К. Орджоникидзе, М. В. Фрунзе, Г. М. Кржижановского с воспоминаниями о Владимире Ильиче. Провели читательскую конференцию «Образ В. И. Ленина в художественной литературе». Состоялись встречи с бывшим секретарем В. И. Ленина Л. А. Фотиевой,

с писателем А. Первенцевым, художником Н. Жуковым.

Следует отметить инициативу многотиражных газет частей. Они печатали материалы по темам политических занятий, освещали практику работы руководителей групп и их помощников.

Опыт показывает, что главнейшим условием успешного изучения биографии В. И. Ленина, идейной закалки солдат и сержантов является постоянное внимание партийных и комсомольских организаций к этому важному делу. Проводимые по их инициативе Ленинские чтения и уроки, тематические вечера, диспуты, устные журналы, встречи со знатыми людьми, экскурсии в музеи и по ленинским местам, походы по местам революционной и боевой славы способствовали глубокому усвоению воинами заветов В. И. Ленина.

Во многих подразделениях и частях на партийных и комсомольских собраниях обсуждались вопросы идейного содержания политических занятий, их действительности, личной примерности коммунистов и комсомольцев в изучении биографии В. И. Ленина. Отмечая положительное, члены КПСС, комсомольские активисты вскрывали недочеты в организации политзанятий, высказывали предложения, как лучше обеспечить самостоятельную учебу воинов, изучение рекомендованной литературы, повышать активность каждого слушателя на семинарских занятиях.

Вся организационная и идейно-воспитательная работа командиров, политорганов, партийных и комсомольских организаций, пропагандистов, огромный интерес солдат и сержантов к изучению жизни, революционной деятельности В. И. Ленина обеспечили в большинстве групп высокий идейный уровень занятий, глубокое усвоение личным составом ленинских заветов. Это

положительно сказалось на отношении военнослужащих к выполнению воинского долга.

Готовясь к изучению биографии В. И. Ленина с новым составом слушателей, весьма полезно внимательно проанализировать накопленный опыт, взять на вооружение все лучшее. На семинарах с руководителями групп политзанятий следует всесторонне обсудить вопросы методики, проанализировать недостатки, наметить меры, как их устранить.

Наступивший учебный год характерен важными особенностями. Все занятия должны быть тесно увязаны с материалами XXIV съезда нашей партии. А завершить изучение жизни и революционной деятельности В. И. Ленина предусмотрено темой «Решения XXIV съезда КПСС — дальнейшее развитие ленинских идей о путях строительства коммунизма». Это потребует от руководителей групп особо тщательной подготовки к занятиям, всестороннего осмысления предначертаний съезда, глубокого пронизанных ленинскими идеями.

Другая особенность состоит в том, что 1972 год — год 50-летия образования Союза Советских Социалистических Республик. Поэтому в процессе занятий важно показать, что образование СССР — триумф ленинской национальной политики, подчеркнуть выдающуюся роль В. И. Ленина в объединении братских советских республик в могучее социалистическое государство.

Руководствуясь историческими решениями XXIV съезда КПСС, используя накопленный опыт, командиры, политорганы, партийные и комсомольские организации, все пропагандисты призваны обеспечить высокий идейный и организационный уровень изучения биографии В. И. Ленина.

Полковник В. ЕЛАГИН.

С НАМИ НА ВСЮ ЖИЗНЬ

Растет у меня четырехлетняя дочурка. Зовут ее Наташей. Как-то сижу я вечером за рабочим столом, готовлюсь к очередным занятиям. Увидела Наташа в моих руках небольшую книжку с портретом Владимира Ильича на обложке и говорит:

— А я знаю, кто это. Это — дедушка Ленин.

А потом стала задавать вопросы об Ильиче. Стараясь подбирать слова попроще, я неторопливо рассказывал ей о детских годах Володи Ульянова.

Вопросов у дочурки была уйма. Обо всем хотелось ей знать — и о том, в какие игры любил играть Володя, и какие книжки у него были.

Дочь уснула, я долго сидел и размышлял над тем, как много места в жизни каждого из нас занимает Ленин. Для Наташи — это добрый дедушка. Она знает, что он боролся со злыми буржуями и сделал все, чтобы прогнать их, очень любил детей.

Подрастет дочь. Станет октябренок, пионеркой, комсомолкой. И все больше и больше в ее жизнь будет входить Ленин, потому что судьба ее и ее сверстников, как и судьбы людей старших поколений, неразрывно связана с делом Ленина.

Я руковожу группой политических занятий. Нет такого занятия, на котором не упоминалось бы имя Ленина. Интерес военных к идеям и делам Владимира Ильича объясняется тем, что они видят в нем не только пролетарского вождя, но и человека, по которому каждый сверяет свои дела и поступки. Ведь любая ленинская черта — будь то его принципиальность и стойкость в борьбе, внимательность к людям и беспощадность к врагам, огромное трудолюбие и скромность — достойна подражания. Ленин всегда с нами, он в наших сердцах.

**Старший лейтенант
Н. БУДЯНСКИЙ.**

ЦЕЛЬ — ГЛАВНАЯ, ПЕРВОСТЕПЕННАЯ

Воспитание у подчиненных высокой бдительности — сложный и трудный процесс. О том, как мы это делаем, в частности, на политзанятиях, и пойдет речь ниже.

В основе бдительности воинов, как известно, лежат политическая сознательность, глубокая убежденность в правоте великих идей коммунизма, беспредельная преданность Родине. Идеино закаленный воин лучше разбирается в международной обстановке, способен распознать и пресечь преступные действия злоумышленников. Достичь того, чтобы каждое политическое занятие воспитывало воинов в духе высокой бдительности — мое постоянное стремление.

Изучение материалов XXIV съезда КПСС вызвало высокую активность у солдат и сержантов. Они показали глубокое понимание политики партии и Советского правительства, своего воинского долга и задач, стоящих перед ними. Я старался донести до сознания слушателей указания В. И. Ленина, требования КПСС о необходимости всегда быть начеку. Живо, интересно и с большой пользой прошло занятие «XXIV съезд партии о международном положении СССР и внешнеполитической деятельности КПСС». К нему я готовился особенно тщательно. Подобрал примеры, ярко показывающие сложность обстановки в мире, борьбу нашей партии и Советского правительства за ослабление международной напряженности, преступления американских агрессоров в Индокитае, подготовку ими новой мировой войны. В часы политико-массовой работы организовывал читку статей из газет, разоблачающих подрывную деятельность империалистов против СССР и стран социалистического содружества. Был проведен вечер на тему «Бдительность — наше оружие». Слушатели группы познакомились с выставкой книг, посвященной этой теме.

При подготовке к занятиям и в ходе их широко использовал наглядные пособия: стенд, иллюстрировавший агрессивный характер империализма, альбомы «Боевой путь внутренних войск МВД СССР» и «Внутренние войска в годы Великой Отечественной войны». Был вывешен плакат «Высокая бдительность — неотъемлемое качество советского воина».

Все это обеспечило высокую активность

слушателей. В своих выступлениях они тесно увязывали изученный материал с жизнью подразделения, части.

Говоря о возрастании агрессивности и реакционности империализма, воины делали вывод, что в капиталистических странах, прежде всего в США, имеются силы, которые не только ратуют за создание и укрепление военных блоков, сохранение пиратских баз на чужих территориях, но и совершают агрессивные акты против социалистических стран. «Преступная война американского империализма во Вьетнаме, попытка антисоциалистического переворота в братской Чехословакии, — сказал рядовой Ю. Краснобаев, — говорят о необходимости быть бдительными. На земле есть еще темные, злые силы, готовые на все ради спасения гибнущего капитализма».

В рассказе, в часы самостоятельной подготовки, беседах по любой теме политзанятий подчеркиваю, что бдительность для личного состава внутренних войск — понятие предельно конкретное. Оно тесно связано с боевой службой и повышением боевой готовности. Поэтому я не оставляю без внимания ни один положительный или отрицательный поступок воина. Свои наблюдения, факты, примеры из жизни подразделения широко использую на политических занятиях.

Большие возможности имеются при изучении темы «В боевой службе всегда есть место подвигу». На одно из занятий мы пригласили опытного пропагандиста офицера В. Аниканова. Он разъяснил указания В. И. Ленина о необходимости быть зоркими и умелыми воинами, глубоко раскрыл государственное значение задач, выполняемых внутренними войсками, привел многочисленные примеры, когда бдительность, честность, неподкупность солдат и сержантов способствовали успешному выполнению поставленных задач. Выступившие затем ефрейторы И. Островец, М. Султанов, рядовой Н. Ковалев поделились своим опытом, рассказали, как предотвратили побег преступников.

Другое занятие на эту тему было проведено несколько необычно. Вначале выступил офицер П. Серболов. Он охарактеризовал контингент осужденных, оперативную обстановку на объекте, показал моральный и материальный урон, который нанесли государству и советским людям преступники.

Затем старшина сверхсрочной службы А. Чернявый и сержант В. Приймаченко, награжденные нагрудным знаком «За отличие в службе» I степени, поделились опытом несения боевой службы, привели примеры успешного выполнения задач в сложной обстановке, подчеркнули необходимость постоянно быть начеку. На этом же занятии слушатели узнали об опыте несения боевой службы лучших воинов подразделения — рядовых В. Феодосиева, В. Фогеля, задержавших вооруженного преступника; младшего сержанта Н. Королькова, предотвратившего побег осужденных; о неподкупности рядового Н. Ковалева. В этих же целях были широко использованы листовки и плакаты.

— Опыт солдат и сержантов, — сказал я в заключение, — показывает, что и в мирное время, в повседневной боевой службе есть место подвигу. Он рождается, когда воин постоянно бдителен, строго выполняет требования уставов и военной присяги, свой воинский долг.

Занятие прошло интересно, послужило дополнительным импульсом к повышению боевой готовности личного состава.

Большую помощь в повышении качества политзанятий по воспитанию бдительности оказывают различные мероприятия, проводимые в часы политико-воспитательной работы. Так, накануне изучения темы «Обеспечение надежной охраны исправительно-трудовых учреждений — главная задача личного состава конвойных частей» у нас состоялась встреча воинов двух поколений. В гости к младшему сержанту Н. Королькову и рядовому А. Клокову приехали отцы — офицеры Советской Армии Б. Корольков и П. Клоков. Вечером в Ленинской комнате они встретились с воинами и рассказали об успехах их товарищей по оружию из других родов войск. После этого сыновья как бы отчитывались в выполнении ими воинского долга перед Родиной. Младший сержант Н. Корольков — отличник боевой службы, боевой и политической подготовки, рядовой А. Клоков — молодой воин, добросовестно и старательно изучающий военное дело.

На вечере выступили отличники боевой службы, боевой и политической подготовки рядовые В. Феодосиев и В. Николаев. От имени солдат и сержантов подразделения они заверили гостей, что военнослужащие внутренних войск будут всегда начеку, надежно охранять мирный труд советских людей.

Не менее интересной была встреча с участниками штурма Берлина в период изучения темы «Беречь оружие, боевую технику, военное и народное имущество». На этот раз к воинам пришли гвардии полковник запаса К. Папа, штурмовавший в мае 1945 года рейхстаг, и военнослужащий нашего подразделения старший сержант сверхсрочной службы К. Береговой. Представитель военного комиссариата вручил старшему сержанту Береговому боевую награду — орден Славы II степени, которым он был награжден за подвиг, совер-

шенный в годы Великой Отечественной войны. И опять велся серьезный разговор о необходимости всемерно повышать боевую готовность, зоркость и бдительность на боевой службе.

Об ответственности за защиту Родины шла речь и на встрече воинов с ударником коммунистического труда мастером трикотажной фабрики Н. Жуковской. Передовая производственница рассказала воинам о трудовом подъеме, вызванном решениями XXIV съезда КПСС, передала наказ тружеников фабрики: крепить боевую мощь Родины. «Этим самым, — сказала Н. Жуковская в заключение, — вы внесете неоценимый вклад в решение грандиозных задач девятой пятилетки».

Подобные мероприятия пробуждают у каждого воина еще большее чувство гордости за наш народ и его замечательные свершения, дают новый заряд энергии для успешного выполнения больших и ответственных задач, поставленных партией и правительством перед воинами внутренних войск.

Ленинские чтения, тематические вечера, стенная печать также используются в интересах воспитания служебной зоркости. Недавно мы провели тематический вечер «Ты — часовой Отчизны». После краткого доклада на вечере выступили офицер А. Ковтун, лучшие начальники войсковых нарядов старшина А. Горобинский, награжденный нагрудным знаком «За отличие в службе» II степени, старший сержант А. Исабаев — обладатель переходящего вымпела «Лучшему начальнику войскового наряда». Опытном несении боевой службы поделились старший сержант А. Слободенюк и младший сержант О. Гук, награжденные ценными подарками за решительное пресечение замыслов преступников. С большим интересом собравшиеся слушали коммуниста старшину А. Пикульского, участника Великой Отечественной войны, разведчика партизанского соединения. Он рассказал интересные эпизоды, когда высокая бдительность и постоянная боевая готовность помогали советским партизанам выходить победителями в самой сложной обстановке.

Воспитание у воинов бдительности положительно влияет на боевую службу. Самые коварные замыслы преступников своевременно разгадываются и пресекаются. Это уже стало традицией подразделения, которая передается от одного призвана воинов к другому. Большую работу в этом направлении ведут партийная и комсомольская организации. За воспитание высокой бдительности комсомольская организация награждена ценным подарком — фотоаппаратом «Киев».

Воины полны решимости еще выше поднять бдительность и боевую готовность, образцово выполнять задачи боевой службы.

**Старший лейтенант Н. КЛИМОВ,
руководитель группы политзанятий.**

СПРОСИ СВОЮ СОВЕСТЬ

— Служи, Петя, по совести. — Так напутствовали своего сына отец и мать Головины, когда он уходил в армию.

Петя понимал, что служить по совести — значит все делать хорошо, доброту. Но это были общие понятия. А конкретно? Что нужно для того, чтобы с честью выполнить воинский долг и родительский наказ? И вот первая встреча с командиром взвода офицером А. Князевым.

— В воинской службе нет мелочей, — говорил Алексей Иванович. — Все, что предписывает устав, исключительно важно для успешной боевой службы, учебы и быта воинов. Малейшая оплошность одного солдата может привести к тяжелым последствиям. Нужна высокая исполнительность и инициатива каждого воина. Представьте себе такую картину. Лица состава караула делают все для того, чтобы выполнить боевую задачу. И только один из солдат проявил невнимательность, нарушил требования дисциплины. И вот результат: побег преступника-рецидивиста, боевая задача не выполнена, коллективный труд воинов войскового наряда пошел насмарку.

Петр Головин внимательно слушал командира и уяснил, что служить по совести — значит служить по уставам. Запомнились молодому солдату тогда слова командира о том, что армия сильна сознательной дисциплиной, крепким товариществом, точным выполнением приказов, инструкций и наставлений.

С волнением открыл впервые рядовой Головин Устав внутренней службы Вооруженных Сил Союза ССР. Отыскал солдатские обязанности и поначалу удивился: всего-то две неполные странички! Но чем больше вчитывался он в них, тем сильнее чувствовал огромную ответственность. И решил комсомолец: «Не пожалею сил, буду неуклонно выполнять требования устава».

Это был голос сердца и голос совести человека, которого воспитал комсомол, которому Родина вручила оружие для защиты ее интересов.

С тех пор прошло немало времени. Петр Головин стал умелым и дисциплинированным солдатом, опытным стрелком. С чувством высокой ответственности несет он боевую службу.

Как-то Головин, стоя на посту, обратил внимание на неизвестного гражданина. Тот долго ходил вокруг охраняемого объекта и следил за нарядом. Убедившись, что ему не удастся улучшить момент и осуществить задуманное, он подошел к Головину, предложил большую сумму денег и попросил

передать узел. Запечатленные в сердце слова присяги и уставов, глубокое понимание долга помогли рядовому Головину правильно оценить намерения незнакомца. Воин задержал его. Им оказался человек, только что освободившийся из колонии. Он хотел передать приборы для наблюдения за лицами войскового наряда, 60 пачек чая, несколько килограммов дрожжей и 4 литра водки.

Воин, приучивший себя к дисциплине, соблюдающий требования присяги и уставов, в короткие сроки осваивает порядок несения службы, технику, становится специалистом высокого класса. За образцовое выполнение служебных обязанностей, успехи в боевой и политической подготовке рядовой Головин неоднократно поощрялся командованием, в том числе денежными премиями и краткосрочным отпуском.

Подобных фактов можно привести немало. Взять, например, службу суточного наряда. От четкого несения ее дежурным и дневальным, от их инициативы зависит соблюдение распорядка дня, сохранность оружия и имущества, безопасность личного состава, поддержание чистоты.

Казалось бы, о какой инициативе можно вести речь? Обязанности дежурного и дневального детально определены уставом, подробным инструктажем командира подразделения. Но жизнь убеждает, что лица суточного наряда всегда должны быть готовы действовать инициативно. Это качество особенно необходимо воинам внутренних войск. На службе иногда создается такая обстановка, при которой солдату приходится принимать решение самостоятельно.

...Глубокой ночью с охраняемого объекта поступил сигнал тревоги. Первым принял его дневальный рядовой А. Горелов. Случилось так, что дежурный в это время отсутствовал. Горелов объявил роте подъем, выслал посыльных за офицерами, а потом помог старшине выдавать личному составу оружие и боеприпасы. Подразделение вовремя прибыло к месту происшествия и выполнило поставленную задачу.

Вот другой случай. Рядовой Б. Иванцов нес службу ночью. Вдруг он почувствовал запах гари. Солдат выглянул за дверь и увидел пламя. Медлить было нельзя. Дневальный сорвал огнетушитель и бросился гасить огонь. Потом он доложил дежурному о случившемся. Вначале сержант хотел упрекнуть солдата за нарушение инструкции, но, когда разобрался, пришел к выводу, что рядовой Иванцов поступил правильно, так как даже секунды промедления грозили большой опасностью. Как видим, бывают случаи, когда без разумной инициативы и шагу сделать нельзя.

Инициатива воину необходима всегда. В статье 44 Устава внутренней службы Вооруженных Сил Союза ССР говорится: «Во-

еннослужащие должны соблюдать вежливость по отношению к гражданскому населению, способствовать защите чести и достоинства граждан и поддержанию общественного порядка, а также оказывать им помощь при несчастных случаях и стихийных бедствиях».

Подразделение с бодрой песней шагало на занятия. Неожиданно песня оборвалась. Какое-то волнение пробежало по солдатским рядам.

Человек.. Человек запутался в проводе. И все увидели, что около строящегося дома лежит на земле мальчишка. Лежит без движения. А под ним электрический провод под напряжением. Пораженный током, мальчик потерял сознание. Сержант бросился на помощь. Действовал он умело: обернув снятой с себя гимнастеркой провод, вытащил его из-под мальчика. Оказав первую помощь, воины передали ребенка подоспевшим медицинским работникам.

Жизнь Миши Конакова была спасена. Родители горячо благодарили сержанта за мужественный и благородный поступок.

Непременным условием четкой службы является твердое знание и неукоснительное выполнение воинами уставных обязанностей, их личная дисциплинированность. А знания приходят лишь к тем, кто постоянно изучает уставы на занятиях и само-

стоятельно. Возникла неясность по службе — загляни в устав, не можешь сам разобраться — обратись к командиру. Бывает, правда, и так. Воин четко излагает уставные положения, но слова не подкрепляет делами. А когда слова расходятся с делом, добра не жди.

Вот тому пример. К часовому рядовому Борзунову обратился осужденный с просьбой выпустить его за линию охраны. Просьба была удовлетворена. На другой день все повторилось. Но на этот раз осужденный не возвратился, а был задержан розыскным нарядом. А разве Борзунов не знал, что его действия противозаконны?

Понятие совести находится в тесной связи с понятиями чести и долга. Совесть — это внутренняя оценка своих поступков, внутренний контроль за выполнением своих служебных обязанностей. В нашем обществе она выступает активным средством морального совершенствования человека. И если у воина развито чувство совести, он сумеет в трудную минуту взять себя в руки и поступить так, как требуют законы, уставы. Вот почему, когда наши сыновья уходят служить в армию, родители и знакомые говорят им на прощание самые важные и самые нужные слова: «Служите по совести!».

Подполковник юстиции В. НОВИКОВ.

В ПОДРАЗДЕЛЕНИЕ ПРИШЛИ ЮРИСТЫ

У нас второй год успешно работает лекторий правовых знаний. Главное слово в нем предоставлено военным юристам. Они разъясняют советские законы, требования присяги и уставов. Правовая пропаганда ведется дифференцированно для разных категорий военнослужащих.

Большим подспорьем в работе офицеров с подчиненными стали лекции, прочитанные подполковником В. Компанийцем на темы: «XXIV съезд КПСС о социалистической законности», «Предупреждение проступков и преступлений — главное в работе командира по укреплению дисциплины и правопорядка».

Перед сержантами часто выступает военный юрист подполковник Т. Гончаров. Он умело увязывает темы лекций с конкретными примерами из жизни подразделения. Запомнилась воинам беседа «Точное выполнение требований законов и воинских уставов во взаимоотношениях с подчиненными», построенная на опыте работы заместителя командира взвода С. Кирева.

Важнейшее направление деятельности лектория — глубокое разъяснение солда-

там и сержантам важности выполняемых задач, сущности правовых норм, регламентирующих порядок несения внутренней, караульной и патрульной служб, а также ответственности за его нарушение.

Хорошо зарекомендовали себя такие формы занятий в лектории, как тематические вечера, устный журнал «Гражданин и закон», вечера вопросов и ответов. На них наряду с юристами выступают работники милиции, врачи, педагоги.

Интересно прошел диспут на тему «Кто может считать себя культурным человеком?» Солдаты и сержанты горячо обсуждали вопрос о культуре воина — внешней и внутренней, о правилах поведения в обществе, об уважении к человеку. Комсомольцы рядовые П. Рымникович, Н. Шатров, Н. Мысин, В. Чеховский и другие говорили о роли воинской службы в воспитании дисциплинированности и исполнительности. Умелая постановка правовой пропаганды положительно влияет на дисциплину и боевую службу солдат, сержантов и офицеров.

Капитан А. МОСТОВ.



АРСЕНАЛ СЛАВЫ РАТНОЙ

В канун нового года в Москве открылся Музей внутренних войск МВД СССР. Он призван пропагандировать решения Коммунистической партии и Советского правительства, историю и боевые традиции внутренних войск, героические подвиги и умелые действия личного состава при выполнении задач боевой службы. На музей возложена задача собирать, систематизировать, хранить и экспонировать документы, фотографии, произведения искусства, литературы и другие ценные реликвийные материалы, рассказывающие о войсках.

Всей своей деятельностью музей должен активно способствовать воспитанию личного состава внутренних войск, успешному выполнению задач, поставленных перед ними партией и правительством.

Наши читатели проявляют большой интерес к новому политико-просветительному учреждению. Редакция журнала планирует в дальнейшем широко освещать его экспозиции. В этом номере предоставляется слово начальнику музея подполковнику А. Трещеву.

С первых дней Советской власти несут свою бессменную вахту войска ВЧК—ОГПУ—НКВД—МВД. Их славная, более чем полувековая история насыщена примерами высокой бдительности, отваги и мужества, стойкости и самоотверженности бойцов и командиров — воинов из славной когорты чекистов.

О героическом боевом пути внутренних войск, о том, как они служат Родине сегодня, и рассказывают экспозиции нашего музея. В его фондах свыше пяти тысяч экспонатов. Это подлинники и копии ценнейших документов, боевые знамена, ордена, оружие, вещи, фотографии, печатные издания, произведения живописи, скульптуры и множество других реликвий.

Начинается осмотр с экспонатов, посвященных первым дням Советской власти, зарождению и становлению войск в период гражданской войны и иностранной интервенции. Скульптурная группа «Октябрь», модель легендарного крейсера «Аврора», воззвания, плакаты, пурпур и золото развернутых боевых знамен как бы переносят нас в то великое время.

Владимир Ильич Ленин. Это велением его разума созданы органы защиты завоеваний революции. Вот письмо вождя Ф. Э. Дзержинскому, нацеливающее на борьбу с контрреволюцией и саботажем. Оно легло в основу постановления Совета Народных Комиссаров о создании Всероссийской Чрезвычайной Комиссии. Здесь же обширный материал о деятельности ВЧК и ее председателе «железном Феликсе», о первом наркоме внутренних дел, пламенном большевике Григории Ивановиче Петровском.

К концу 1917 года Наркомат внутренних дел для поддержания революционного порядка располагал в большинстве губерний и уездов вооруженной силой — милицией. Органы ВЧК такой силы не имели. А она была необходима для охраны

важнейших государственных учреждений и промышленных объектов, для борьбы с бандитизмом и диверсиями.

27(14) января 1918 года СНК поручил Ф. Э. Дзержинскому «организовать отряды из энергичных идейных бойцов...» При ВЧК были сформированы 1-й всероссийский социалистический отряд, рота самокатчиков. ВЧК обратилась с письмом к Советам депутатов о формировании вооруженных отрядов при местных чрезвычайных комиссиях. Так зародились внутренние войска.

Одновременно организуются отряды по охране железных дорог и водных путей. В том же году по инициативе В. И. Ленина началось создание продовольственной армии Наркомпрод, вооруженных отрядов при Главноде, Главсахаре, Главнефти и других ведомствах.

11—14 июня 1918 года состоялась 1-я Всероссийская конференция чрезвычайных комиссий. Она приняла решение образовать корпус войск ВЧК. Параграф седьмой этого постановления, которое экспонируется в музее, гласит:

«Чрезвычайные комиссии имеют специальный корпус для охраны Советской власти внутри страны и всей сети железных дорог и территории Советской России. Корпус находится в непосредственном подчинении комиссий и полном их распоряжении».

Корпус объединял 35 батальонов. Во главе его стоял штаб, который подчинялся непосредственно председателю ВЧК.

Отряды и части войск ВЧК повели решительную борьбу с мятежами, диверсиями, контрреволюционными восстаниями.

В. И. Ленин часто интересовался деятельностью НКВД и ВЧК. Взгляните на картину художника И. Бордачева «Над планом Петрограда». Ф. Э. Дзержинский и Г. И. Петровский докладывают Ильичу о ликвидации контрреволюционных выступлений.



Над планом Петрограда.

Репродукция картины художника И. БОРДАЧЕВА.

Многочисленные экспонаты повествуют об участии войск ВЧК в сражениях против белогвардейцев и интервентов. Около 50-ти процентов личного состава войск прифронтовой полосы было брошено в бой. Только с июля по декабрь 1919 года на фронт направлено 95 частей.

Войска ВЧК сражались с особым мужеством и стойкостью. Познакомьтесь, например, с документами о 1-м автобронеполке, входившем в состав Первой Конной армии. «Летучей смертью» называли его денкинецы. За боевые заслуги на Южном фронте Президиум ВЦИК наградила отряд Красным знаменем. Личному составу вручено 99 орденов Красного Знамени. Это была высшая в то время правительственная награда.

Из 55 бойцов и командиров Красной Армии, награжденных в годы гражданской войны тремя орденами Красного Знамени, трое — Ю. Я. Марцинк, С. А. Пискунов, В. В. Игнатович — были военнослужащими наших войск. Вы увидите их портреты.

Несомненно привлечет внимание материал, рассказывающий о герое гражданской войны Е. А. Аксенове. За личную храбрость он награжден двумя орденами Красного Знамени, боевым оружием — шашкой, которая экспонируется в музее, и золотыми часами. Его называют человеком из легенды. Вот что писал в рапорте

Дзержинскому начальник войск ВЧК Украины:

«Командир 104-го отдельного стрелкового батальона войск ВЧК Украины тов. Аксенов (Прилуцкий) Евгений Александрович... неоднократно проявлял пример мужества, героизма и революционной сознательности.

Будучи двенадцать раз ранен, имея на голове явные рубцы от сабельных ударов, пулю в черепе... тов. Аксенов... оставлял строй только в то время, когда он не мог двигаться без посторонней помощи и, как только рана затягивалась, — он опять был на своем месте, высоко неся Красное Знамя Революции и идя навстречу новым опасностям и новым подвигам».

На витринах портреты и других бойцов, командиров, отличившихся на фронтах. Здесь же оружие, состоявшее на вооружении войск ВЧК, а также макеты боевой техники.

Партия большевиков, Советское правительство, лично В. И. Ленин уделяли большое внимание укреплению войск ВЧК. Только на заседаниях Совета Труда и Обороны с 1918 по 1920 год 39 раз обсуждался вопрос о внутренних войсках. Все важнейшие постановления партии и правительства, касающиеся их организации, обучения, воспитания и использования, подписаны

боевого В. И. Лениным.

На специальной витрине в документах, схемах, фотоматериалах раскрыты изменения в организационной структуре войск, показаны их задачи.

Хотя большая часть войск и привлекалась для боевых действий на фронтах, основными задачами частей и отрядов ВЧК и НКВД оставались борьба с контрреволюцией и наведение революционного порядка в стране.

Служебно-боевой деятельности войск отведено значительное место. Подробно можно познакомиться, в частности, с одной из первых крупных и исключительно важных операций, в которой участвовали отряды ВЧК, — ликвидацией в апреле 1918 года центра анархистов в Москве.

Широко представлены документы по организации партийно-политической работы. Фотоматериалы и другие реликвии раскрывают деятельность политкомов, коммунистов, направленную на проведение в жизнь политики партии, формирование у личного состава высоких морально-политических и боевых качеств.

На отдельных планшетах — схемы, отображающие организационную структуру полторганов, партийный состав отрядов и частей. Учитывая их особо важную роль в защите завоеваний Октября, партия на-

19

правляла в войска ВЧК преимущественно коммунистов и комсомольцев, наиболее сознательных беспартийных рабочих и крестьян. В Нижегородском батальоне из 1065 человек было 865 коммунистов, а Тамбовский интернациональный отряд ЧК полностью состоял из членов партии. В целом по войскам к середине 1920 г. партийная прослойка составляла около 20 процентов.

Посетители узнают также о формах и методах политико-воспитательной работы, проводимой политотделами, партийными организациями.

Этим заканчиваются экспозиции 1 раздела, показывающего деятельность войск в годы гражданской войны и иностранной интервенции. Последующие три раздела освещают 1921—1941 годы, период Великой Отечественной войны, послевоенное и настоящее время. И в этих разделах много дорогих реликвий, ценнейших экспонатов. Но речь о них впереди.

Открытие музея предшествовал длительный, кропотливый труд и коллектива штатных сотрудников, и многих наших добровольных помощников. В процессе напряженных поисков, уточнения фактов, сбора, анализа и обобщения материалов удалось отыскать следы неизвестных героев, обнаружить новые данные, проливающие свет на те или иные исторические события.

Все знают, что сейчас за особые трудовые заслуги в нашей стране присваивают звание Героя Социалистического Труда. Но не всем известно, что до этого существовало звание Герой Труда. Была поставлена задача: установить, не присваивалось ли это звание военнослужащим наших войск? Долгие поиски привели к успеху. Точно установлено: по постановлению ВЦИК (протокол № 61) от 1 ноября 1932 г. девять бойцов автобронеполка: Киргизов И. М., Ткач Н. И., Семенов А. В., Венярчик М. И., Белецкий И. М., Волков Н. И., Февралев А. З., Шахов Н. Д., Колосов П. Н. стали Героями Труда. Им были вручены Грамоты и золотые часы. Грамоты П. Колосова и Н. Ткача экспонируются в музее.

Многие воины-чекисты вошли в бессмертие. Среди них Петр Барбашев и Алексей

Ващенко, закрывшие своим телом амбразуры вражеских дзотов. Двое? Нет! Подвиг Александра Матросова повторил и командир взвода 267 полка внутренних войск младший лейтенант П. К. Гужвин.

«Во время боя на подступах к г. Орджоникидзе продвижению наших подразделений прелятствовали два вражеских пулемета. Гужвин выдвинулся вперед, уничтожил один из них, но второй продолжал стрелять. Тогда он подполз к пулемету и накрыл его своим телом. Пулемет замолк. Наши подразделения успешно выполнили боевую задачу. Коммунист П. К. Гужвин пожертвовал своей жизнью во имя победы над врагом. Ему посмертно было присвоено звание Героя Советского Союза». Так пишет об этом подвиге Маршал Советского Союза А. А. Гречко в книге «Битва за Кавказ».

В сборе реликвий помогли музею наши ветераны, члены их семей. Генерал-майор в отставке А. Сараев прислал, например, подлинник письма М. И. Калинина. Передал в дар музею свое личное оружие подполковник в отставке Е. Аксенов. А от семьи полковника в отставке Н. Т. Маликова, одного из руководителей обороны Главного Кавказского хребта, мы получили ценный личный архив.

Пользуюсь случаем, чтобы выразить им и многим другим товарищам, которые помогли музею, сердечную благодарность.

При музее будет создан совет из числа ветеранов внутренних войск. Он поможет нам в популяризации экспозиций музея, пропаганде боевых традиций войск, в поисках новых имен и экспонатов.

В заключение несколько слов о формах и порядке нашей работы. Мы будем проводить экскурсии по залам, а также лекции, доклады, беседы в воинских коллективах, общественных организациях, помогать частям и подразделениям в устройстве стационарных и передвижных тематических выставок по истории войск, в создании Комнат боевой славы.

Подполковник А. ТРЕЩЕВ.



ВМЕСТЕ С СОЕДИНЕНИЯМИ СОВЕТСКОЙ АРМИИ КРЕПОСТЬ НА ВОЛГЕ — СТАЛИНГРАД СТОЙКО ОБОРОНЯЛИ ПОДРАЗДЕЛЕНИЯ И ЧАСТИ ВОЙСК НКВД. ЗА ОБРАЗЦОВОЕ ВЫПОЛНЕНИЕ БОВЕВЫХ ЗАДАНИЙ КОМАНДОВАНИЯ, МУЖЕСТВО И ГЕРОИЗМ 10-Й ДИВИЗИИ ВОЙСК НКВД ПРИСВОЕНО ПОЧЕТНОЕ НАИМЕНОВАНИЕ СТАЛИНГРАДСКОЙ. ДИВИЗИЯ БЫЛА НАГРАЖДЕНА ОРДЕНОМ ЛЕНИНА.

НИЖЕ ПУБЛИКУЮТСЯ ВОСПОМИНАНИЯ БЫВШЕГО КОМАНДИРА БАТАРЕИ ЭТОГО СОЕДИНЕНИЯ К. КОНДРАТЮКА.

РУБЕЖИ СТОЙКОСТИ

В Сталинград мы переправляемся ночью... У самого берега глухо постукивает мотором приземистый катерок. Справа от нас гремит надрывный простуженный голос:

— Василенко! Давай баржу!.. Услул, что ли!..

Откуда-то из темноты выплывает паром. За ним тянется грузная баржа. Начинается суэта. Все хотят погрузиться первыми и, нарушая график, устремляются к сходням. Тянут орудия, передки, ящики со снарядами, кухни.

Наконец шум понемногу стихает. Мы отчаливаем от пристани. На барже — тесно, стоим впритирку.

На противоположном берегу низко стелются трассирующие очереди пулеметов и автоматов. Несколькими разноцветными трасс пересекают Волгу и теряются в густой темноте. Из-за спины бьют «катоуши». Тяжелые, с длинными огненными хвостами снаряды бесшумно обгоняют друг друга, пронизывая прибрежную темноту. Разрывов не слышно, видны только вспышки. И лишь потом доносятся громовые раскаты.

Багровое, клубящееся небо. А на его фоне черный, резко очерченный силуэт горящего города. Черный город. Багровое небо. И Волга — красная, как кровь.

Уже рассветает, а наш катерок все никак не может пристать к причалу. Соскакиваем в воду, мутную и холодную, и кое-как добираемся до берега. Здесь все завалено мешками, ящиками. Их куда-то тащат, грузят. Берег песчаный, плоский, а чуть дальше — крутой и обрывистый. Там землянки, окопы, блиндажи. Дымят полевые кухни, на телефонных проводах сусится белье. И совсем рядом ожесточенная стрельба.

Бойцы нашего 272-го стрелкового полка обороняют позиции у Тракторного. Роты



Полковник Г. САВЧУК. Снимок 1944 года.

заметно поредели. Небольшое пополнение должно влиться в их ряды, закрыть образовавшуюся брешь. Идем вдоль обрыва, сначала колонной, а потом вытягиваемся в цепочку. Молодые солдаты пугливо озираются по сторонам, приседая при первом посвисте лули.

Нас встречает командир полка майор Г. Савчук. Окинув хмурым взглядом реденький строй новичков, он подходит ко мне.

— Сколько у тебя, комбат, в батарее осталось людей!

— Пять человек.

— Тогда принимай первый батальон вместо Свешникова — он погиб. Будем менять двадцать четвертую.— Указав район предстоящей обороны, майор жмет мне руку и торопливо уходит на командный пункт.

По неглубокому оврагу спешим в расположение батальона. Стрельба вокруг не стихает. То слева, то справа рвутся вражеские мины и снаряды. Кто-то стонет, кого-то несут в сторону. А навстречу идут раненые. По двое, по трое они идут к Волге, к переправе.

Едва успеваем добежать до окопов нашей обороны, расположенных во дворе заводского корпуса, как гитлеровцы начинают ураганный обстрел. На горизонте появляются «лапотники» — пикирующие бомбардировщики с хищно вытянутыми неубирающимися шасси. Распластав крылья и быстро увеличиваясь в размерах, они как-то боком заходят на наши позиции. Пытаемся сосчитать их, но быстро сбиваемся. Самолетов много, от гула моторов вибрирует даже земля. А когда первый «лапотник» сваливается на левое крыло и идет вниз, кажется, что останавливается время. Еще не смолк грохот разрывов, а из-за

ближайших развалин уже выскакивают и рассыпаются по разрушенной улице вражеские автоматчики. Короткими перебежками они устремляются к нашим окопам, непрерывно стреляя на ходу.

Связи пока нет: где-то перебивают провод. Бегу на правый фланг. Выглядываю из окопа. Лязгая гусеницами и ведя огонь, на позиции движутся танки. Их шесть, а у нас только два противотанковых ружья да несколько десятков гранат. Ближайший бронбойщик, аккуратно положив на бруствер бескозырлу и широко расставив ноги, бьет по одной из машин. Рядом, захлебываясь, строчит станковый пулемет. Ползу влево: там прорвались автоматчики, туда же повернули и два танка. Командир роты лейтенант А. Шатский кричит в самое ухо:

— Сосед не прикрыл, и фрицы тут как тут...

Гитлеровцы атакуют почти со всех сторон. Мы занимаем оборону. Под ноги фашистов летят гранаты. Слышен истошный крик. Потом внезапно все стихает.

Двор безлюден и пуст. Вокруг все усеяно трупами вражеских солдат. Около груды кирпича дымит два танка. Противник молчит, готовится к новой атаке. Бойцы торопливо чистят оружие, набивают патронами пулеметные ленты, диски, запасаются гранатами.

Связь восстановлена. Докладываю командиру полка обстановку. Майор приказывает держаться до последнего.

— «Ни шагу назад!» — повторяю вслух его слова. В них теперь заложен очень большой смысл. Это не просто приказ командира, но и веление Родины: дальше отступать некуда, позади Волга. «Ни шагу назад!» — говорит политрук Вдовин, беседуя с солдатами перед очередной смертельной схваткой с противником. И каждый боец в душе как клятву произносит именно их.

Ко мне в окоп спрыгивают командир взвода старшина Демьяненко и ординарец ефрейтор Юлдашев. Ординарец развязывает вещмешок со снедью, весело щурит узкие глаза и, наконец, не выдерживает:

— И два миномет привезли, товарищ комбат!

— Откуда!

Старшина Демьяненко рассказывает, как удалось отремонтировать минометы, какие боеприпасы захватили с собой. Говорит и о движущихся непрерывным потоком к Волге наших войсках.

— КП вам нашли, мировой, — выпаливает Юлдашев, показывая большой палец.

Но перебраться на новое место нам не приходится. Начинается очередной обстрел и вслед за ним ожесточенная атака. Не успеваем передохнуть — и снова обстрел, и опять атака. И так до самого вечера. Но держаться теперь легче: у нас три миномета. Хотя мин в обрез, гитлеровцы уже

почувствовали нашу силу. Когда им удается потеснить на двадцать пять метров роту лейтенанта Шатского, мы дружно контратакуем и отбрасываем их назад. Противник оставляет на поле боя подбитый танк и несколько десятков трупов.

В воздухе ни на минуту не стихает шум моторов. «Мессеры» рыщут над Волгой, над передним краем, время от времени сбрасывая по одной-две бомбы. Иногда над нами проносятся «ИЛы». Они идут низко, едва не задевая развалины домов. Но их так мало.

И все-таки бойцы стоят. Они намертво вцепились в сталинградскую землю, проявляя высокое воинское мастерство и массовый героизм.

...Октябрь уже на исходе, а дни — ясные, жаркие. Мы получаем приказ выдвинуться к Мамаеву кургану. От грохота мин и снарядов земля ходуном ходит. Из-за дыма и пыли не видно солнца. Более или менее спокойные часы выдаются лишь поздно ночью. В это время хороним убитых, ремонтируем оружие, отрываем новые траншеи и окопы. Так проходит день за днем.

...19 ноября. На рассвете ко мне в блиндаж вбегают лейтенант Шатский.

— Товарищ комбат, наступление началось!

Вышли. Крупные хлопья снега кружатся в воздухе, а вокруг сплошной гул. Наша артиллерия ураганом обрушивается на врага. Стонут «катюши», посылая огненный смерч в стан гитлеровцев.

В новеньком полушубке к нам подходит майор Савчук. Он весело смеется.

— Началось, комбат. Скоро и мы в путь-дорогу.

В этот день войска Юго-Западного и Донского фронтов перешли в решительное наступление. Батальоны нашей дивизии при мощной артиллерийской поддержке тоже двинулись вперед.

На утро двадцатого ноября перешел в наступление весь наш Сталинградский фронт. Долго мы ждали этого дня. И когда в неравной борьбе отстаивали каждую улицу, каждый дом, цех завода, и когда хоронили боевых друзей, — верили, что не напрасны жертвы, враг узнает еще силу наших ударов. И действительно, гитлеровцы и их союзники, бросая технику, в панике отступали.

...Двести суток, днем и ночью, не умолкал грохот Сталинградской битвы. На берегах Волги были перемолоты отборные части гитлеровцев, выдохся их наступательный порыв.

Бои в Сталинграде — это рубежи стойкости, рубежи побед. О героизме защитников волжской твердыни рассказывают многочисленные книги и кинофильмы, о нем напоминает молодому поколению мемориальный комплекс, воздвигнутый на Мамаевом кургане.

Полковник К. КОНДРАТЮК.

К НОВЫМ РУБЕЖАМ В СОРЕВНОВАНИИ

О ПАТРИОТИЧЕСКОМ ПОЧИНЕ ВОИНОВ ЧАСТИ,
ГДЕ КОМАНДИРОМ ПОЛКОВНИК Н. ЗАЛУКАЕВ

Командование и Политическое управление внутренних войск МВД СССР рассмотрели и одобрили инициативу воинов части, где командиром полковник Н. Залукаев, начальником политотдела подполковник Н. Олешко, поддержавших патриотический почин воинов-прибалтийцев и обратившихся с призывом к солдатам, сержантам и офицерам внутренних войск включиться в социалистическое соревнование за достойную встречу 50-летия образования Союза Советских Социалистических Республик. Командирам, политорганам, партийным и комсомольским организациям рекомендовано активно поддержать и распространить этот почин, превратить его в массовое движение всего личного состава внутренних войск, направленное на дальнейшее повышение качества боевой службы, учебы, укрепление дисциплины и порядка.

Командование и Политическое управление внутренних войск МВД СССР выражают уверенность, что все воины активно включатся в новое патриотическое движение и успешно выполнят социалистические обязательства, взятые в честь полувекового юбилея образования СССР.



ИДТИ ДАЛЬШЕ, ДОБИВАТЬСЯ БОЛЬШЕГО

Солдаты, сержанты и офицеры собрались в клубе, чтобы обсудить социалистические обязательства в честь 50-летия образования СССР, поговорить о неиспользованных резервах и наметить пути дальнейшего повышения надежности охраны объектов, качества боевой учебы.

У стендов, на которых отражены итоги соревнования под девизом «Год XXIV съезда КПСС — год отличной боевой службы и учебы», то и дело завязываются оживленные беседы, сравниваются показатели подразделений. Среди присутствующих и молодые солдаты. Они внимательно вслушиваются в разговоры старших товарищей.

Командир части открыл собрание личного состава. Звучит мелодия «Встречного марша». По залу проплывают алые полотнища Знамени части, переходящих Крас-

ных знамен Центрального Комитета ВЛКСМ и соединения. Их несут лучшие из лучших — воины белорус старшина М. Повхович, украинец ефрейтор Л. Фитколенко, азербайджанец рядовой К. Кадыров. Пройдут минуты, и их сменят русский, армянин и грузин. Уже в этом, как в капле воды, отражен многонациональный состав коллектива, в котором каждый ответствен за дела всех, а все — за дела каждого.

О ЧЕМ ГОВОРЯТ ЗНАМЕНА

Минувший год был годом активной борьбы за отличную боевую службу и учебу. Социалистические обязательства выполнены. В части все подразделения обеспечили надежную охрану объектов, сорок процентов из них стали отличными. Выращено больше, чем намечалось, отличных взво-

дов, отделений, классных специалистов, спортсменов-разрядников и значкистов Военно-спортивного комплекса.

Коммунисты и комсомольские активисты личным примером вдохновляли сослуживцев на достижение новых рубежей. Жизненным правилом каждого стал девиз «Нести боевую службу, учиться сегодня лучше, чем вчера, завтра — лучше, чем сегодня».

Серьезный вклад в повышение надежности охраны объектов, боевой выучки личного состава внесли офицеры штаба и политаппарата. Им присущи постоянный поиск, целеустремленность, забота об эффективности своего труда, контроль и деловая помощь подразделениям.

По итогам соревнования часть награждена переходящим Красным знаменем соединения.

Комсомольская организация части за высокие показатели в боевой службе, боевой и политической подготовке, большую работу по коммунистическому воспитанию молодежи, успешное выполнение обязательств в честь XXIV съезда КПСС удостоена высокой награды — переходящего Красного знамени ЦК ВЛКСМ. Каждый третий комсомолец — отличник, тридцать один из них — кавалеры нагрудного знака «За отличие в службе». Успешно проходит Ленинский зачет. На счету членов ВЛКСМ много интересных и полезных дел. Здесь и техническая пропаганда, и благоустройство военных городков, и военно-патриотическое воспитание допризывной молодежи и школьников.

ЕДИНОДУШНОЕ СТРЕМЛЕНИЕ

— Владимир Ильич Ленин, Коммунистическая партия, — сказал в докладе командир части, — учат нас критически оценивать свои успехи, «не довольствоваться тем уменьем, которое выработал в нас прежний наш опыт, а идти непременно дальше, добиваться непременно большего, переходить непременно от более легких задач к более трудным. Без этого никакой прогресс вообще невозможен, невозможен и прогресс в социалистическом строительстве».

Докладчик подробно остановился на резервах, используя которые можно еще больше повысить боевую готовность подразделений, надежность охраны объектов, добиться более высокой выучки воинов.

На трибуне — заместитель командира отличного подразделения по политической части старший лейтенант В. Карастелин. Он сообщил, что и в этом году воины взяли высокие социалистические обязательства. Каждый из них решил настойчиво продолжать изучение идейно-теоретического наследия В. И. Ленина, материалов XXIV съезда КПСС. К знаменательной дате — 50-летию образования СССР — в подразделении будет выращено два отличных взвода, каждый второй солдат и сержант станет отличником.

— Личный состав подразделения, — заявил в заключение офицер, — обращается

к вам, боевые друзья, с призывом подражать нашему примеру и активно включиться в социалистическое соревнование. У нас есть все возможности, чтобы часть целиком стала отличной.

Зал рукоплещет: выражено самое сокровенное желание каждого из присутствующих.

И вот уже высказанная идея постепенно воплощается в конкретные предложения. Каждое из них глубоко продумано, убедительно. Выступающие называют рубежи, которых можно достичь в соревновании. Продолжая разговор о путях выполнения социалистических обязательств, рядовой Э. Югай рассказал о планах солдат и сержантов своего взвода.

— Сердцевина боевой готовности, — говорил он, — это человек, в совершенстве овладевший техникой. В нашей службе порой минуты и даже секунды решают успех боевой задачи. Воины взвода в году XXIV съезда КПСС настойчиво овладевали военно-техническими знаниями, с еще большим напряжением сил мы будем повышать свою специальность, классность в 1972 году, поддерживать боевую технику в рабочем состоянии.

Кто бы ни выступал — офицер, сержант или солдат — все высказывали общее мнение: принять социалистические обязательства по достойной встрече знаменательной даты — 50-летия образования СССР.

А НАЧАЛОСЬ ЭТО ТАК

Когда в газетах появилось сообщение о почине воинов гвардейского мотострелкового полка Прибалтийского военного округа, коммунисты и комсомольцы подразделений заявили о своей решимости активно включиться в новое патриотическое движение, определяли рубежи дальнейшего повышения боевого мастерства.

Характерный пример этому — отделение сержанта В. Шаповалова. По итогам соревнования под девизом «Год XXIV съезда КПСС — год отличной боевой службы и учебы» все воины этого воинского коллектива стали отличниками за исключением рядового С. Азимова. Он слабо владел русским языком и ему трудно давались многие предметы. Товарищи всячески поддерживали воина, помогли ему закончить год с общей хорошей оценкой.

— Но 1972 год, — сказал в своем выступлении на собрании отделения ефрейтор С. Федоров, — особый год. И мы не имеем права успокаиваться на достигнутом. Я беру обязательство помочь рядовому Азимову. Пусть наше отделение станет отделением отличников.

Призыв воина поддержали сослуживцы. Как из маленьких ручейков образуются большие реки, так из индивидуальных обязательств складывались планы отделений, взводов, рот, обобщенные обязательства части.

Воины внутренних войск, как и все советские люди, полны решимости образцово выполнить задачи, поставленные перед ними на 1972 год. Эту мысль хорошо выра-

зил выступивший на собрании личного состава Герой Социалистического Труда слесарь шефствующего над частью предприятия.

— У нас с вами, дорогие друзья, — сказал он, — единая цель, единое стремление — лучше трудиться на благо Родины, во имя коммунизма. Завод, где я работаю, уже шесть лет из квартала в квартал занимает первое место среди предприятий нашего профиля. Четырем видам продукции присвоен Знак качества.

Знатный слесарь передал наказ рабочим: трудиться в юбилейном году с полным напряжением сил, добиться, чтобы в целом часть завоевала право называться отличной.

На собрании выступили заведующий отделом административных органов обкома КПСС и заместитель начальника Политического управления внутренних войск МВД СССР полковник Ю. Чурбанов. Они подчеркнули, что государственные интересы Родины требуют от личного состава неустанно совершенствовать воинское мастерство, повышать бдительность и боевую готовность, выразили уверенность, что солдаты, сержанты и офицеры не пожалеют сил и энергии для того, чтобы отличными показателями в боевой службе, боевой и политической подготовке ознаменовать 50-летие образования Союза Советских Социалистических Республик.

НОВЫЕ ЗАДАЧИ, НОВЫЕ РУБЕЖИ

Готовясь достойно встретить знаменательную дату в жизни всех народов нашей страны — полувековой юбилей образования СССР, личный состав части взял обязательство бороться за почетное право называться отличной частью.

Воины решили более углубленно изучать произведения В. И. Ленина, материалы и решения XXIV съезда КПСС, ленинскую национальную политику Коммунистической партии, воспитывать в себе высокие политические и морально-боевые качества.

Взяты конкретные обязательства по дальнейшему улучшению качества боевой службы, боевой и политической подготовки, соблюдению норм коммунистической морали, ведению войскового хозяйства. Они звучат как клятва, как призыв. Каждый день в каждом войсковом наряде нести боевую службу бдительно, образцово. Поддерживать в рабочем состоянии инженерно-технические средства. Сократить сроки приведения в боевую готовность подразделений и караулов в среднем на пятнадцать процентов.

К концу учебного года иметь отличными: 55 процентов рот, взводов и отделений, 52 процента отличников боевой службы, боевой и политической подготовки. Каждый второй воин станет спортсменом-разрядником, а 45 процентов — значкистами Военно-спортивного комплекса.

Добиться взаимозаменяемости в экипажах, расчетах и войсковых нарядах. Офицеры будут активно вести поиск новых путей повышения надежности охраны объектов, широко применять прогрессивные способы организации боевой службы на основе внедрения новейших технических средств, овладевать передовыми методами обучения и воспитания подчиненных, проявлять новаторство, участвовать в военно-научной работе. Опытные командиры и политработники окажут помощь молодым офицерам в их становлении.

Все военнослужащие, обслуживающие инженерно-технические средства, боевую технику, получат или повысят классность. В каждом подразделении будет постоянно проводиться соревнование за звание отличного войскового наряда, лучшего специалиста.

Продолжать борьбу за передовое войсковое хозяйство. Содержать военные городки, стрельбища, караульные помещения, КПП в образцовом состоянии. Заложить в части сад дружбы народов СССР. Автоспециалисты обязуются обеспечить четкую работу транспорта, на 10 процентов продлить межремонтные сроки пробега автомобилей, в декабре 1972 года десять дней отработать на экономленном горючем.

Воины заявили, что они будут свято соблюдать нормы коммунистической морали и нравственности, всемерно поддерживать сознательную воинскую дисциплину, уставной порядок, иметь молодежавый внешний вид.

Участники собрания призвали весь личный состав внутренних войск МВД СССР достойно встретить славный полувековой юбилей Союза Советских Социалистических Республик, настойчиво претворять в жизнь исторические решения XXIV съезда родной Коммунистической партии.

ДЕЙСТВЕННОСТЬ НАГЛЯДНОЙ АГИТАЦИИ

СРЕДСТВО ПРОТИВ ОТРАВЫ

Появился новый плакат, который назвали БОКСом (Боевым окном комсомольской сатиры). На нем было написано: «Пьянство — зло, алкоголь — яд, отравы». Карикатура в центре изображала пьяницу. Внизу фраза: «А для меня... отрада!».

Первым, с кем в открытом бою сразился «БОКС», был рядовой Иванов. До этого аморальный поступок солдата обсуждался на общем собрании, где нарушителю крепко досталось от товарищей. А когда за него взялся еще «БОКС», солдат на другой же день пришел к ротному политработнику и попросил:

— Если верите, что я осознал проступок, снимите этот листок.

Просьбу удовлетворили — карикатуру убрали. А слово свое солдат сдержал. В поединке со злом победила непримиримость командира, политработника, всей общественности подразделения к аморальному поступку солдата.

МЕЛ И «МОЛНИЯ»

Агитатор во время перерыва написал на классной доске:

«Рядовому Петрову сегодня исполнилось 20 лет. От души поздравляем юбиляра, желаем ему отличной боевой службы и личного счастья».

Командир подразделения одобрил солдатскую находчивость. После занятий доску с «молнией» выставили на многолюдное место в коридоре. И с тех пор доска стала ежедневной «меловой газетой». Новинка понравилась всем. Никто из солдат не проходит мимо доски, где цветными мелками умелой рукой пишутся краткие злободневные заметки, появляются «молнии», боевые листки.

Бумажные оригиналы каждого номера «меловой газеты» хранятся в специальной папке и являются своеобразной настольной газетой.

«БЫЧКИ» И ПЛАКАТ

Злополучные «бычки» (так называл старшина роты окурки) прижились в казарме, словно надоедливые сверчки. И что удивительно: чем жестче велась с ними борьба, тем глубже они прятались — то за отопительную батарею, то в трубку съемного ободка солдатской кровати, то еще в какую-нибудь щель.

Но вот однажды в коридоре казармы на видном месте появился плакат, который по-

действовал на нарушителей воинского порядка быстро и самым лучшим образом.

Что же это за плакат?

В его верхней части было выведено четко: «Здесь никто не курит». В центре — карикатура, изображающая чванливого курильщика, нагло попирающего общепринятые нормы социалистического общежития. Под карикатурой — фраза: «А я... курю!».

Плакат без адреса, так сказать, предупреждающий, но готовый в любой момент всю силу своего откровенного гнева и осуждения обрушить на конкретного виновника, назвать того, кто попытается закурить в неустановленном месте.

Требовательность старшины, командиров отделений, помноженная на острую критику нерадивых солдат, оказала воздействие. «Бычки» исчезли из казармы, словно сверчки от крепкого дуста.

ПОЛЕЗНЫЙ ШАБЛОН

О шаблоне в работе мы всегда говорим с осуждением. А вот опытный художник старшина Г. Крюков без шаблона — как без рук. Для него это приспособление — добрый помощник при написании букв.

Не во всех ротях есть художники. Политработники испытывают затруднение при изготовлении простейшего плаката. Выйти из этого положения поможет шаблон, сделанный по примеру старшины Крюкова. Для этого необходимо вырезать из картона образцы букв нужного размера и шрифта. И любой солдат сможет легко и красиво написать на планшетах и стендах необходимый текст.

ПРОСТО, КРАСИВО, БЫСТРО

Ротному политработнику потребовалось срочно оформить небольшой стенд. Для ускорения дела он подобрал подходящий по величине старый планшет. Осталось оклеить его ватманом или иной плотной белой бумагой, и основа для художественного оформления готова. Но ни ватмана, ни подходящей бумаги нет. Что делать?

Выход из затруднения нашел рядовой Султанов. Старый планшет он покрасил белыми и сверху по размеру привернул к нему шурупами стеклопластиковую пластину, на которой тушью написал содержание. Получилось быстро и красиво.

С тех пор планшет со стеклопластиковой поверхностью стал самым выгодным для быстрого переоформления. Устарело содержание — смысл его и пиши заново. Основа планшета не изнашивается и не стареет.

Капитан А. РОКШИН.



В Уставе гарнизонной и караульной служб Вооруженных Сил СССР записано: часовой обязан бдительно охранять свой пост. Прежде всего это означает, что он должен внимательно наблюдать в границах поста и, по возможности, за его пределами. Наблюдение широко применяется не только как один из способов охраны объектов, но и как важный источник сведений об обстановке, испытанный метод войсковой разведки. Вот почему оно считается неременным условием успешного выполнения боевой задачи. Конечно, само по себе наблюдение еще не решает всех проблем службы. Оно лишь предопределяет действия личного состава.

Практика боевой службы показывает: надежность охраны прямо пропорциональна эффективности наблюдения. Оно должно отвечать ряду требований: быть конкретным, целеустремленным, постоянным, желательно

НАБЛЮДЕНИЕ

Полковник запаса
И. ТРУДОВ

КАК СПОСОБ ОХРАНЫ

скрытым, вестись по определенной методике и с максимальным привлечением сил и средств.

Конкретность предполагает наблюдение не вообще, а в необходимых границах и за определенными объектами в зависимости от вида боевой службы и характера выполняемой задачи. Обычно это различные помещения (здания), примыкающие к запретным зонам, инженерно-технические устройства, пульта управления, КПП, транспортные средства, используемые для конвоирования осужденных. Непрерывно находятся под наблюдением также прилегающая местность и местные предметы, расположенные в секторе поста.

Судебные караулы в поле зрения держат залы заседания и камеры для содержания подсудимых, а контролеры — отдельные строения внутри жилых и производственных зон и места, которые осужденные могут использовать в преступных целях.

Все эти объекты подлежат неуспешному наблюдению потому, что на многих из них постоянно или временно живут (работают, конвоируются) осужденные, содержащиеся под стражей или надзором. Часть объектов (инженерно-технические сооружения, запретные зоны и т. д.) хотя и не являются такими местами, но в случае побега осужденные преодолевают их. Необходимо смотреть также и за осужденными, если они находятся на виду у часового или на это указывалось при постановке задачи.

Конкретность означает детальное изучение объектов. Ей чужд односторонний или поверхностный подход к делу. Ни один штрих в поведении осужденного, ни малейшее изменение в секторе не должно оставаться без внимания.

Из этого вытекает, что наблюдение ведется с определенной целью. Обычно перед лицами войсковых нарядов стоит двуединая задача: с одной стороны, «сиюминутная», с другой — перспективная. В первом случае имеется в виду выполнить свои обязанности сегодня, сейчас, не допустить

побега, вовремя заметить такие действия осужденных, для пресечения которых и назначен караул. Во втором — добыть сведения, необходимые командиру для планирования службы на более или менее длительный период, установить какие-либо тенденции в обстановке.

К основным задачам наблюдения можно отнести: определение состояния инженерно-технических средств, выявление замыслов осужденных, ведущих к нарушению установленного порядка, изучение их ухищрений. Ставится также цель обнаружить способы проникновения запрещенных предметов, в деталях познать местность и особенности объекта. В итоге всегда предполагаются практические цели усиления охраны, своевременное принятие необходимых контрмер.

Разумеется, эти задачи невозможно осуществить, если вести лишь эпизодическое наблюдение. Оно должно быть **постоянным** по месту и времени, пока есть необходимость в охране того или иного объекта. Это требование относится лишь к периметрам и сути его — ни одного метра ни минуты без надежного наблюдения. Исключение составляет оперативное дежурство. Но здесь промежутки в осмотре периметра компенсируются техническими средствами охраны и специальной подготовкой караула. Положительно и то, что действия наряда в данном случае **скрыты** от осужденных (зачастую и от всех посторонних лиц), что повышает эффективность боевой службы и маскирует систему охраны.

Результативность наблюдения в значительной степени повышается, когда в нем активно участвуют все лица войсковых нарядов, офицеры, проверяющие службу, специалисты ИТСО. Кое-где, к сожалению, отмечается снижение роли офицеров, особенно работников штабов. А ведь у них и знания шире, и опыта больше. Их личное участие в этом деле сделало бы выводы из обстановки полнее и обоснованнее.

Иногда мало интересуются мнением администрации ИТК о тех или иных фактах, недостаточно используются имеющиеся у нее данные. Иные командиры недооценивают значение техники, не учитывают ее в решениях на боевую службу, не указывают способы применения. Тем самым искусственно уменьшаются **силы и средства наблюдения**, его возможности.

Действительно, ведь никто не станет отрицать, что технические средства обеспечивают лучшие условия наблюдения. Возьмем, к примеру, **оптические приборы**. Они позволяют более детально рассматривать охраняемые объекты, местность, различные предметы, места укрытия нарушителей. Если дальность стереоскопического зрения для невооруженного глаза равна всего 1350 м, то эти приборы увеличивают природные возможности человека многократно. Вот почему в некоторых войсковых нарядах важно использовать бинокли, перископы и даже приборы ночного видения.

Вторая группа — **осветительные средства**. К ним относятся электрическое служебное освещение, аккумуляторные переносные и карманные фонари, сигнальные пистолеты с осветительными патронами (ракетами).

Нельзя пренебрегать **защитными средствами**. Здесь важно все: защитные очки, металлические сетки, остекленные рамы постовых вышек и многое другое. Очки используются при наблюдении против ветра и во время яркого солнца. Рамы закрывают солдата от ветра, дождя и снега, что создает обстановку уюта. Однако остекление постовых вышек не всегда оправданно: зимой стекла обмерзают, ухудшается видимость. Если суммировать все сказанное, можно сделать вывод: служебное наблюдение постепенно становится визуально-техническим.

В зависимости от специфики боевой службы применяются различные способы, методы и приемы наблюдения. Основных **способов** различают три: наблюдение с места, в движении, при одновременном движении объекта и лица войскового наряда. В каждом случае оно ведется визуально или с использованием технических средств. Иногда его целесообразно дополнять прослушиванием местности или прислушиванием к отдельным шорохам (шуму). Для этого в караулах нужно иметь **таблицы расстояний**

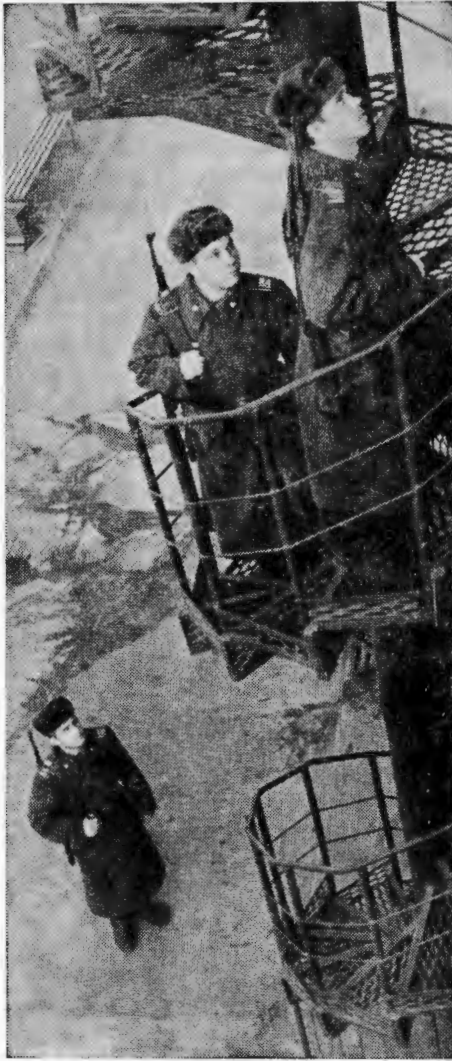

На пост наблюдения.

Фото Р. РЯЗАНОВА.

слышимости различных звуков применительно к конкретной местности, условиям погоды, конфигурации объекта и т. д.

Способы наблюдения еще не решают стоящих перед ним задач. Нужны определенные методы и приемы. При одном и том же способе методы бывают разные. Они зависят от характера поста и места часового. В практике обычно различают три метода: наблюдение по направлениям или участкам, последовательное, выборочное.

Суть первого метода в том, что сектор часового условно делится на направления (например, когда вышка стоит на углу периметра) или на несколько участков. При последовательном осмотре строго придерживаются какого-либо одного приема. Выборочно наблюдают за осужденными в камерах, осматривают уязвимые места, отдельные строения и т. д.

Метод не всегда связан с каким-либо приемом. Бывает, что метод у нескольких часовых один и тот же, а приемы различные: наблюдение ведется от себя и к себе; справа налево и слева направо; снизу вверх и сверху вниз. Возьмем такой пример. Сектор разбит на три участка. Часовой поступит правильно, если вначале осмотрит местность (объект) третьего (дальнего) участка справа налево, затем второго (среднего) слева направо, после него первого (ближнего) участка. Воин может просматривать, скажем, запретную зону от себя — к себе, если она узка и имеет большую протяженность.

Совокупность способов, методов и приемов составляет методику наблюдения. Главное требование как раз в том и состоит, чтобы часовой делал все не хаотично, а в определенном порядке, основное внимание сосредоточивал на важнейших (дальних) объектах и участках. Иначе он не сможет своевременно обнаружить возможные изменения в секторе охраны, следовательно, не выполнит поставленную задачу.

Наблюдение организуется командирами и штабами во всех звеньях войск одновременно с организацией боевой службы. В эту работу входит установление системы наблюдения, подготовка личного состава и постановка задач.

Система включает определение объектов, секторов и методики наблюдения, разработку обязанностей часовых и других лиц войсковых нарядов. Объекты назначаются для каждого поста в зависимости от его особенностей. Сектор, как правило, не бывает более 100 градусов. Поэтому постовые вышки устраиваются по углам периметра. Когда протяженность ог-

21
раждения большая, возникает необходимость в промежуточных вышках.

При оперативном дежурстве создаются специальные площадки. Они бывают постоянными, переносными, откидными и подъемными. Кое-где устанавливают по одной наблюдательной вышке. Она делается такой высоты и в таком месте, чтобы часовой (наблюдатель) смог просматривать большую часть объекта и подступы к нему. Посты на открытых автомашинах, железнодорожных платформах, дрезинах, товарных вагонах устанавливаются так, чтобы часовой смотрел в сторону, противоположную движению.

Методика и обязанности лиц нарядов по наблюдению предусматриваются табелем постам. Изменяться они могут только при осложнении обстановки, о чем указывается при постановке задачи.

Качество наблюдения, его результаты зависят от подготовки личного состава. Она начинается на учебном пункте, где воины изучают основы наблюдения и получают первоначальные практические навыки.

Конечно, этого недостаточно, чтобы воина назначить в караул. В двухнедельный период втягивания новичка в боевую службу с ним надо изучить объекты, их расположение, размеры и конструкцию, местность, скрытые подступы и уязвимые места. Здесь же воины знакомятся с методикой несения службы применительно к конкретному объекту и посту, порядком ориентирования по сторонам горизонта и определения расстояний по видимым предметам и по слуху (в ночное время). Желательно научить их обращаться с техническими средствами, рассказать тактико-технические данные приборов и методы анализа результатов наблюдения. Естественно, что каждый должен знать порядок доклада о замеченном.

В последующем эти знания совершенствуются на плановых занятиях, при подготовке к заступлению в наряд, путем решения вводных во время проверки службы офицерами.

Постепенно приходит опыт, у солдат развивается наблюдательность. Это означает, что воин быстро ориентируется в сложной обстановке, подмечает характерные, хотя, может быть, и малозаметные изменения или явления на объектах. У опытного солдата активность сочетается с напряженной мыслительной деятельностью. Он умеет правильно распределять свое внимание, переключать его с одного предмета на другой, достигать наибольших результатов при меньшем утомлении глаз, делать сравнения фактов и их оценку.

При постановке задач, как правило, указывается место службы, сектор, объекты, цель и методика наблюдения, на что обратить особое внимание, технические средства, порядок доклада. Иногда задачи уточняются непосредственно на посту.

Начальник войскового наряда данные наблюдения записывает в постовую ведомость и принимает меры к их реализации (дополнительная постановка задач часовым, ориентирование лиц наряда об обстановке, усиление контроля и т. д.), докладывает командиру подразделения. Важная информация сообщается по команде. Завершающая стадия всего этого многогранного процесса — выводы, которые учитываются при принятии решения на боевую службу.

Чем эффективнее наблюдение, тем результативнее боевая служба. Поэтому одной из обязанностей командиров и штабов является постоянное совершенствование его системы, правильное использование полученных данных для повышения надежности охраны объектов.

Недавно в одной из частей проводилась штабная тренировка. Руководитель продемонстрировал высокое мастерство, а офицеры — твердое знание изучаемых вопросов. По тому, как они выполняли учебное задание, можно предположить, что и в реальной обстановке штаб успешно справится с любой боевой задачей. А все это результат того, что в части уделяют подготовке штаба большое внимание.

Здесь совместным тренировкам обязательно предшествуют отдельные, которые рассматриваются как первая ступень совершенствования знаний и навыков штабных офице-

ШТАБНЫЕ ТРЕНИРОВКИ

ров. Сначала на них изучаются функциональные обязанности по занимаемым должностям. Руководитель после доведения исходной обстановки дает каждому офицеру задание и определяет время на его выполнение. Затем проводится разбор в присутствии всех обучаемых. Это в значительной степени ускоряет подготовку офицеров штаба, повышает их ответственность и помогает другим исполнителям не допускать ошибок.

В дальнейшем, чтобы обеспечить взаимозаменяемость, офицеров учат выполнять смежные обязанности или совместно отрабатывать какой-то документ. Чаще всего такие занятия проводятся методом группового упражнения и, как правило, продолжительностью не более трех-четырех часов.

Для каждой отдельной тренировки руководитель составляет план, в котором указывает тему, цель, учебные вопросы, время, место и последовательность их отработки. Исходная обстановка, задания офицерам разрабатываются с учетом специфики задач, выполняемых частью в дан-

ный период, а также тех, которые могут быть на нее возложены в случае осложнения обстановки. Если намечается только подготовка боевых документов, то обучаемым даются решение командира, указания по взаимодействию, сообщаются мероприятия по обеспечению предстоящих действий.

Раздельные тренировки вырабатывают у офицеров необходимые навыки, воспитывают уверенность в своих силах, готовят к решению совместных вопросов в составе всего штаба. К сожалению, иногда приходится встречаться с фактами, когда командиры частей, начальники штабов подменяют тренировки занятиями по изучению приказов и распоряжений или ставят перед обучаемыми задачу разработать планирующие документы на очередной месяц (квартал). Тем самым они лишают себя возможности систематически и целеустремленно повышать квалификацию подчиненных офицеров, сколачивать штаб как орган управления.

Совместные тренировки проводятся для слаживания отделений, служб, штаба и управления части (соединения) в целом. На них продолжается совершенствование навыков офицеров в выполнении своих функциональных обязанностей и обязанностей других должностных лиц штаба. Совместные штабные тренировки бывают одностепенными и односторонними. Их продолжительность обычно не превышает суток. Если же изучается один вопрос и не на местности, а в специально оборудованном средствах связи классе, то время занятия можно сократить до четырех часов.

Подготовка руководителя зависит от его навыков, характера предстоящей штабной тренировки, но во всех случаях она включает: определение темы, учебных целей и вопросов, разработку обстановки (основного задания) и плана проведения занятия.

В данном случае общая обстановка была разработана с учетом конкретных задач, которые решает часть, но с некоторыми осложнениями. Например, в расчете сил и средств численность солдат, сержантов и офицеров, исправного авто-

транспорта указывалась ниже штатной. И это, видимо, должно быть правилом. Ведь не исключено, что в боевой обстановке часть личного состава и техники может выйти из строя или же на некоторые подразделения будут возложены другие задачи.

После того как основное задание было утверждено командиром, руководитель отдал распоряжения: дежурному по части — сообщить всем офицерам о времени дополнительных занятий; начальнику связи — подготовить нужное количество радиостанций, телефонов, разработать таблицы позывных; начальникам служб — когда и по каким вопросам провести консультации.

Вечером с офицерами были вновь изучены правила пользования радиационной линейкой, порядок ведения карты, требования, предъявляемые к оформлению боевых документов. Они совершенствовали свои навыки работы на радиостанциях. Все эти вопросы отрабатывались вне связи с основным заданием.

В течение двух дней офицеры готовились к тренировке. Каждый нанес обстановку на карту, выделив вопросы, связанные с его функциональными обязанностями. Например, начальники автомобильной, инженерной служб особо тщательно подняли на карте все дороги по маршруту движения, мосты, уточнили их грузоподъемность, длину и ширину, определили возможные пути объезда на случай разрушения мостов авиацией противника, проставили глубину и ширину рек в местах бродов. Помощник начальника штаба затушевывал вершины наиболее важных высот в районе предполагаемых действий, поднял горизонталы, характеризующие рельеф, определил участки местности, которые не просматривались с господствующих высот.

Офицеры политаппарата, помимо общего расчета сил и средств, подготовили данные о численности коммунистов, комсомольцев по подразделениям, обозначили на карте дислокацию местных партийных и советских органов по маршруту движения колонны и вблизи района действий.

2
Большое внимание руководитель уделил подготовке помещения. Был выбран просторный класс, столы составлены попарно в четырех местах: отдельно для начальников служб, офицеров штаба, политаппарата и служб тыла. На каждом учебном месте имелись радиостанция, телефон, таблицы позывных должностных лиц, а на столе руководителя — магнитофон с удлиненным шнуром микрофона и дистанционным управлением. Для постановки задач, объявления вводных и частных разборов подготовлены увеличенные схемы и карты.

Все средства связи обслуживались специалистами, которые размещались в отдельной комнате. По условным сигналам руководителя они объявили вводную через имитированную трансляционную сеть, в роли дежурного по соединению передали телефонограмму, вели переговоры при радиообмене с подразделениями.

Штабная тренировка началась с объявления темы и учебных целей. Затем руководитель кратко напомнил недостатки прошлого занятия и указал, на что необходимо обратить внимание теперь. После этого проверил, как обучаемые нанесли обстановку на карты. Одну карту, исполненную образцово, показал всем в качестве примера. Задав несколько теоретических вопросов, сделал частный разбор. Следует отметить, что иногда штабные тренировки начинаются здесь несколько иначе — со сбора по тревоге офицеров управления части и подразделений, намеченных для обеспечения и обслуживания занятия. В этом случае основное задание обучаемым заранее не вручается и время на подготовку не отводится.

В ходе тренировки отрабатывались действия по четырем вводным. Каждая из них сообщалась различными способами: с помощью магнитофона, по трансляционной сети, телефону и в виде устного распоряжения. Передавались они неожиданно для обучаемых, порой даже во время обсуждения очередного вопроса. Это в какой-то мере разнообразило занятие и приближало обстановку к реальной.

Некоторые руководители слишком много времени предоставляют обучаемым на принятие решения, жест-

ко ограничивают их самостоятельность, чрезмерно опекают, буквально навязывая то или иное решение. Это снижает эффективность занятия, замедляет выработку у офицеров таких качеств, как быстрота реакции на резкие изменения обстановки, инициатива и решительность.

Ничего подобного не наблюдалось на этой тренировке. Все шло, как в обычных условиях. По истечении времени, установленного на оценку обстановки или подготовку предложений, руководитель быстро записывал на магнитофонную ленту доклады всех обучаемых. При этом он не перебивал их, а лишь в конце уточнял отдельные моменты. Затем сообща прослушивались все записи. Периодически останавливая ленту, начальник штаба анализировал выводы из оценки обстановки, учил офицеров кратко, ясно и точно докладывать предложения в пределах возложенных на них обязанностей. После каждого частного разбора в роли командира доводил решение и давал задания на разработку документов.

Штабная тренировка закончилась подведением итогов. Руководитель

отметил, что поставленная цель достигнута, и объявил оценки. Он дал советы по подготовке к следующей тренировке, отдал распоряжение помощнику начальника штаба спланировать дополнительное занятие и изучить на нем один из слабо усвоенных вопросов.

Вообще в этой части много положительного в организации командирской учебы. Так, разрабатывая план боевой и политической подготовки, штаб заранее предусматривает, по какой теме в каком месяце провести штабную тренировку. Он учитывает время года, предполагаемую обстановку в переходные периоды, степень обученности офицеров и т. п. Иногда, исходя из конкретных условий, темы штабных тренировок повторяются, или же на изучение какого-то вопроса отводится больше времени. Показательно и то, что в проведении штабных тренировок регулярно участвуют командир, старшие начальники. Это помогает им более глубоко изучать деловые качества офицеров, влиять на их подготовку, знать реальные возможности штаба.

Полковник П. АНДРЕЕВ.



Через несколько минут старший лейтенант А. Когут выедет на линию проверить службу патрульных нарядов по охране общественного порядка. Воины знают его как хорошо подготовленного, требовательного офицера, умелого воспитателя. Старший лейтенант не жалеет сил и времени для того, чтобы подразделение успешно выполняло поставленные задачи, добивалось новых успехов в боевой и политической подготовке.

Фото Р. РЯЗАНОВА.



НАСТОЯЩАЯ ЗАКАЛКА



РАНО начинается у старшины подразделения рабочий день. В казарме еще не раздавался сигнал подъема, а Иван Мозырев уже здесь. И сразу его окружает множество дел и забот...

Идет утренний осмотр. Командиры отделений докладывают о результатах. Старшина назначает сроки для устранения недостатков.

— А потом, — обращается он ко мне, — обязательно посмотрю, как выполнены мои указания. Хоть и трудно со временем, но это необходимо.

Через полчаса старшина, не торопясь, придирчиво проверяет чистоту и порядок в спальнях, подсобных помещениях. Каждый раз он довольно скупно выставляет отделениям оценки, зато щедр на замечания сержантам при подведении с ними итогов. Такое уж у него правило: если соревноваться, то делать все надо калитально.

За окном становится чуть-чуть светлее. Нерешенных вопросов — непочатый край. Нужно побывать в солдатской столовой, проверить ремонт обуви и обмундирования в мастерской, заглянуть на территорию прикухонного хозяйства. Кстати, оно — предмет его особой заботы и дает заметную прибавку к солдатскому рациону. Например, воинам, заступающим на службу в ночное время, дополнительно выдается хлеб и сало.

А вечером старшина снова в подразделении. Придут подчиненные из караулов, новые дела захлестнут с головой: только успевай разворачиваться. И хотя рабочий день, как всегда, заканчивается поздно, все равно кое-какие недоделки остаются на утро...

У ИВАНА МОЗЫРЕВА богатый опыт. 15 лет находится он в строю. И несмотря на это, отчетливо помнит августовский день, когда седой военком по-отечески напутствовал молодого слесаря-сборщика:

— Ты — рабочий человек. Оправдай свое высокое звание, служи честно.

Поначалу нелегко приходилось новичку — рабочий подъем, рассчитанный по минутам солдатский день, напряженная учеба. На всю жизнь запомнил Иван Мозырев встретившие его трудности армейской службы. Но он, потомственный рабочий, не привык пасовать перед ними. Трудолюбие и настойчивость помогли ему успешно освоить программу молодого солдата, уверенно выйти в ряды передовиков. А через некоторое время, после окончания учебного подразделения, на его плечи легла и большая ответственность — командира отделения.

Когда подошло время увольняться в запас, Иван Мозырев по совету командира остался на сверхсрочную службу, был назначен заместителем командира взвода. И здесь бывший слесарь-сборщик показал себя с самой лучшей стороны. На итоговой проверке взвод уверенно завоевал звание отличного...

Приобретенное с годами умение старшина Мозырев использует в своей повседневной деятельности. Есть, к сожалению, в армейской среде люди, которые не всегда точно соблюдают требования воинских уставов. С ними постоянно занимаются, их поправляют и воспитывают. Одним из первых с такими солдатами «имеет дело» обычно старшина подразделения. Как ни богат арсенал форм и методов воздействия на умы и сердца людей, Иван Мозырев отдает предпочтение индивидуальному подходу к каждому человеку.

Служат в подразделении, к примеру, два однофамильца — рядовые Виктор и Кузьма Бакины. Виктор давно считается одним из лучших воинов, а вот Кузьма никак не ладит с уставами: то проявит невыдержанность, то нарушит правила ношения формы. Немало пришлось поработать с ним старшине. Хорошо зная своего подчиненного, он каждый раз умело подбирал «ключик» к его душе. Заметил, что Кузьма побаивается осуждения товарищей, и сразу же привлек к делу активистов. Эта мера оказалась действенной. Теперь все убедилась: солдат становится на правильный путь.

Настоящая закалка, высокая гордость за то, что его воспитал рабочий класс, не позволяют Ивану Мозыреву относиться к службе кое-как, с прохладцей. В успехах всего подразделения, каждого солдата и сержанта в отдельности есть доля и его труда.

ЗАСЛУЖЕННЫМ авторитетом и уважением пользуется старшина Мозырев. Не случайно коммунисты единогласно избрали его своим вожаком. Большую работу партийный активист провел в дни подготовки к XXIV съезду КПСС. Ныне он страстный пропагандист его решений. Благодарностями командиров, похвальными листами и почетными грамотами не раз отмечалась безупречная служба воина. И вот в подразделение пришло новое радостное известие: Указом Президиума Верховного Совета СССР за успехи в ратном труде, за умелое обучение и воспитание подчиненных старшина Иван Иванович Мозырев награжден медалью «За боевые заслуги».

Награду Родины он получил в мирное время. Но она вполне заслужена им. Ведь коммунист Иван Мозырев находится всегда на переднем крае.

Майор П. ЕРЕМЕЕВ.

БОЕВАЯ СЛУЖБА ЗАСЛОНА

МЕТОДИЧЕСКИЕ СОВЕТЫ

Занятия по данной теме продолжительностью не менее трех-четырех часов организует и проводит командир взвода. Сержанты выполняют обязанности начальника заслона. Если тема изучается впервые, целесообразно рассмотреть четыре основных учебных вопроса: состав, вооружение и экипировка заслона; порядок подготовки к боевой службе и выход на рубеж блокирования; боевой порядок заслона; действия заслона при обнаружении подозрительных лиц и «противника».

В последующем, проводя занятия на незнакомой для обучаемых местности, содержание темы необходимо несколько расширить. Например, учить подчиненных самостоятельно выбирать рубежи блокирования, использовать технические средства, транспорт и т. д. Это особенно важно для выработки у них навыков несения боевой службы заслона на вероятных направлениях движения «противника».

Для материального обеспечения занятия рекомендуется подготовить: маскировочные костюмы (халаты) — на каждого военнослужащего, а зимой еще и лыжи, 26-мм сигнальный пистолет с набором ракет — 1 шт., компасы — 3 шт., телефонные аппараты — 4 шт., полевой телефонный кабель — 2000 метров, приборы сигнализации — 1—2 из имеющихся в подразделении, сигнальные флажки, фонари.

ПЕРВЫЙ УЧЕБНЫЙ ВОПРОС изучается в классе в течение 20—30 минут. Руководитель дает определение заслона, перечисляет задачи, которые могут быть возложены на отделение, и в каких случаях оно может действовать самостоятельно. Разъясняет возможные варианты состава заслона в зависимости от протяженности рубежа блокирования, рельефа местности, численности и характера действий «противника», а также времени года и суток. Затем на заранее подготовленных сержанте и солдате показывает экипировку военнослужащих, назначенных в этот вид наряда. Как правило, воины должны иметь табельное оружие, средства связи и сигнализации, маскировочные костюмы (халаты) в соответствии с временем года, схемы или карты местности, сигнальные пистолеты с набором ракет, фонари, флажки, компасы, бинокль, индивидуальные перевязочные пакеты. В отдельных случаях могут выдаваться каски и противогазы. Следует подробно объяснить, где хранится это имущество, каков порядок его получения. Наполнить меры безопасности при обращении с оружием и боеприпасами.

Постановкой контрольных вопросов (Что такое заслон? Каков его состав и от чего он зависит? Что включает экипировка военнослужащих, назначенных в заслон?) командир взвода проверяет, насколько полно обучаемые усвоили теоретические положения,

при необходимости уточняет отдельные из них.

ВТОРОЙ УЧЕБНЫЙ ВОПРОС целесообразно начать с подъема личного состава по тревоге. После проверки правильности сбора и выставления оценок за выполнение норматива каждому отделению (войсковому наряду) руководитель вводит обучаемых в обстановку и предлагает сержантам, солдатам — начальникам розыскных постов — в течение пяти минут самостоятельно наметить маршрут движения и определить меры походного охранения. Для этого им должны быть розданы карты (схемы) местности, на которой предстоит действовать. Остальных военнослужащих опрашивает, как они знают обязанности дозорного и наблюдателя.

Заслушав решения, офицер утверждает наиболее целесообразный вариант, ставит задачу на выдвижение и занятие подразделения рубежа блокирования, который должен находиться на удалении четырех километров от военного городка. По прибытии к месту занятия делает разбор и оценивает действия личного состава на марше (выполнение задачи № 17). В общей сложности отработка второго учебного вопроса должна занять не более 60—70 минут.

Изучение боевого порядка заслона (ТРЕТИЙ УЧЕБНЫЙ ВОПРОС — 30—40 минут) следует начать с показа всех его элементов на местности. Для этого, произведя боевой расчет одного из отделений, руководитель высылает посты наблюдения, дозор и резерв в заранее определенные и обозначенные указками места. Наиболее вероятные направления движения «противника» (выходы к лесным массивам, строениям, объекту, оврагам и т. д.) заблаговременно прикрываются сигнальными приборами, а зимой здесь прокладываются контрольные лыжни. Готовить это учебное место надо накануне занятия.

Возможен и другой вариант начала отработки третьего учебного вопроса. При наличии автотранспорта (автомашин, бронетранспортера) руководитель, проверив в подразделении сбор по тревоге, ставит задачу на выдвижение в район занятия двум отделениям пешим порядком (задача № 17), а третьему — на автомашине, на которой следует сам. На рубеже блокирования организует боевую службу заслона. Когда прибывает остальной личный состав во главе с заместителем командира взвода, офицер, сделав краткий разбор, приступает к показу боевого порядка заслона.

Как в первом, так и во втором случае командир подает действующему отделению сигнал «Встать». После этого разъясняет «аудитории» требования, предъявляемые к боевому порядку заслона: обеспе-

217

чивать хорошие условия для обзора окружающей местности как днем, так и ночью, скрытность действий наряда, надежный перехват всех путей вероятного движения «противника», возможность маневра силами и средствами, удобные позиции для снайперов. Затем руководитель проводит обучаемых по рубежу блокирования и показывает на местности организацию системы огня и наблюдения, как достигается необходимая плотность прикрытия наиболее уязвимых мест.

Убедившись, что обучаемые поняли содержание вопроса, следует перейти к тренировке. Методом группового упражнения руководитель производит оценку местности с целью определения мест для постов наблюдения, дозора, резерва, установок средств сигнализации и телефонной связи. Заслушав двух-трех обучаемых, оценивает их ответы, объясняет ошибки и подводит солдат и сержантов к наиболее правильному решению. Тренировать обучаемых в выборе рубежа блокирования следует несколько раз. Менять место занятия при этом нет необходимости. Достаточно лишь указывать новые направления возможного появления «противника» и поворачивать в ту сторону фронт строя.

В заключение офицер уточняет каждому отделению задачи и приказывает командирам организовать службу заслона.

В учебных целях рубежи блокирования для отделений надо указать так, чтобы они составили треугольник (см. рис.). Оставаясь в его центре, руководитель сможет наблюдать за действиями личного состава, подняв тот или иной наряд, проверить, насколько тактически грамотно и плотно прикрыты основные направления. Затем он проходит по всем рубежам блокирования, проверяет правильность расположения нарядов, знание личным составом своих задач, порядка связи с начальником заслона, соседями и сигналами взаимодействия.

В ходе отработки вопроса командир показывает приемы прокладки телефонных линий, установки приборов сигнализации.

ЧЕТВЕРТЫЙ УЧЕБНЫЙ ВОПРОС является основным для данной темы. Поэтому на него надо отводить не менее 80—90 минут и отрабатывать самые различные варианты боевой службы заслона как на рубеже блокирования, так и на вероятных направлениях движения «противника».

Рассмотрим примерную последовательность обучения личного состава действиям заслона по задержанию неизвестных граждан, захвату «противника» при выходе его на позиции отделения и прорыве через рубеж блокирования.

Первоначально следует методом группового упражнения на местности решить двести вводных. Например (см. схему):

ВВОДНАЯ 1 [оперативное время — 11.00]. Пост наблюдения № 1 заметил, как из леса вышел человек, осмотрелся и направился к оврагу «Длинный».

Ожидаемые действия: а) поста наблюдения № 1 — доложить начальнику заслона о появлении неизвестного и продолжать за ним наблюдение. Подать сигнал

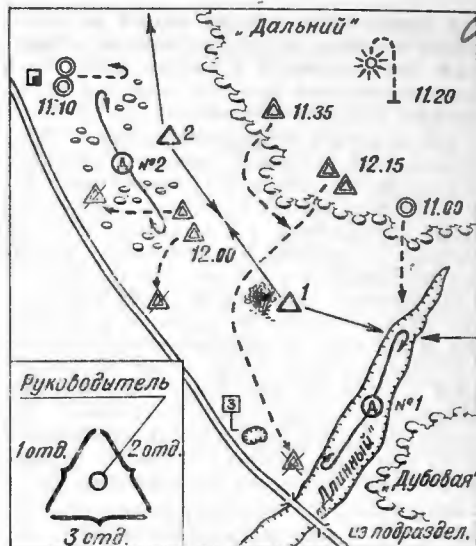

дозору: «Виджу неизвестного»; б) дозора № 1 — получив сигнал от начальника заслона (поста наблюдения № 1), замаскироваться, подпустить гражданина на близкое расстояние и при сходстве признаков, примет нарушителя задерживать его и отконвоировать к начальнику заслона.

Если среди обучаемых много солдат и сержантов первого года службы, то после этой вводной целесообразно принять зачет по одному из нормативов: проверка документов, удостоверяющих личность человека, или опознание преступника [нарушителя] по установочным данным, а также рассмотреть действия дозора [поста наблюдения] при задержании подозрительных лиц.

ВВОДНАЯ 2 [оперативное время — 11.10]. Пост наблюдения № 2 обнаружил, что из отдельного дома, стоящего у дороги, вышла женщина с мальчиком и идет в направлении леса «Дальний».

Ожидаемые действия поста наблюдения № 2 — доложить об этом начальнику заслона, одному из военнослужащих выдвинуться навстречу неизвестным и уточнить: кто они, куда и зачем идут. Возвратить их домой.

ВВОДНАЯ 3 [оперативное время — 11.20]. Над лесом появилась красная ракета, слышна автоматная стрельба.

Ожидаемые действия постов наблюдения и дозоров — доложить об этом начальнику заслона и усилить наблюдение в своих секторах.

Отработав эти вопросы, руководитель приказывает одному из отделений приступить к несению боевой службы заслона на определенном рубеже. Инструктирует и высылает двух-трех показчиков для обозначения действий «противника» по четвертой, пятой и шестой вводным, точно указав им место нахождения, маршрут и способы движения, а также сигналы: «Начать действовать», «Вернуться в исходное положение», «Но мне».

В дальнейшем офицер следит за действиями заслона, поясняя остальным обучаемым происходящее, а иногда ставит их в роли начальника заслона, старшего поста, дозора, заслушивает решения.

ВВОДНАЯ 4 [оперативное время — 11.35]. Неизвестный мужчина, приметы которого совпадают с приметами «противника», вышел из леса между первым и вторым постами наблюдения, но, не дойдя 100—150 метров до рубежа блокирования, повернулся и лобезжал в сторону оврага.

Ожидаемые действия: а) поста наблюдения № 1 — доложить командиру отделения и перейти на преследование, отрезая «противнику» пути отхода в лес; б) начальника заслона — доложить по телефону командиру взвода, личным составом резерва перекрыть сектор поста наблюдения № 1, условным сигналом [ракетой] указать направление движения «противника».

ВВОДНАЯ 5 [оперативное время — 12.00]. Дозор № 2, следуя вдоль кустарника, обнаружил двух неизвестных, которые, маскируясь и оглядываясь по сторонам, направлялись к дороге. При приближении дозора они кинулись в разные стороны.

Ожидаемые действия дозора № 2 — дать сигнал об обнаружении подозрительных лиц и перейти на преследование. Сделать окрик: «Стой, стрелять буду!» Принять меры к задержанию без применения оружия.

Руководитель устраняет ошибки в действиях обучаемых, а при необходимости повторяет вводную, меняя личный состав заслона. После того, как военнослужащие научатся скрытно и быстро перекрывать вероятные пути отхода «противника», умело задерживать бежавших, можно отработать очередную вводную.

ВВОДНАЯ 6 [оперативное время — 12.15]. Двое неизвестных, открыв огонь по посту наблюдения № 1, прорвались через рубеж блокирования и пытаются уйти в юго-западном направлении.

Ожидаемые действия: а) поста наблюдения № 1 — дать сигнал «Обнаружил «противника», веди бой», перейти на преследование, соблюдая меры маскировки и предосторожности. Сигнальной ракетой показать направление ухода «противника»; б) начальника заслона — по телефону доложить командиру взвода, выслать резерв

на преследование «противника», перекрыть сектор наблюдения первого поста.

При наличии бронетранспортера [автомашины] командир взвода назначает резерв из состава обучаемых [в него же включаются инструктор со служебной собакой, снайпер] и дает указание задержать бежавших. Быстро выдвинувшись в район поста, резерв захватывает одного из бежавших.

Руководитель останавливает действия, подводит весь личный состав к месту задержания и кратко делает разбор. При наличии существенных недостатков вводная повторяется.

На этом завершается изучение последнего учебного вопроса. Однако для более рационального использования учебного времени целесообразно в период возвращения в подразделение отработать норматив, логически завершающий тему. Для этого за час до окончания занятия помощник руководителя [в специальном костюме] прокладывает след на дистанцию 3 км, например, от ямы [см. схему] до подразделения, где укрывается в установленном месте и ожидает преследующий войсковой наряд с розыскной собакой. Исходная точка следа должна быть известна только офицеру.

Руководитель, подведя итог по четвертому вопросу, объявляет обучаемым вводную.

ВВОДНАЯ 7 [оперативное время — 12.35]. В ходе преследования один из бежавших задержан, второй скрылся в неизвестном направлении. Вы все входите в состав войскового наряда. Начальником назначаю командира первого отделения. На указанном мною участке местности отыскать след и организовать преследование и задержание бежавшего. К выполнению норматива — приступить.

Офицер следит за действиями обучаемых по отысканию следа, а затем по задержанию бежавшего.

На разборе еще раз напоминает тему и цель занятия, отмечает положительное и недостаточное, подводит итоги выполнения обязательств по отработке задачи и нормативов. Как показывает опыт, занятия по этой теме [дополнительные тренировки] целесообразно проводить неоднократно: зимой и летом, в дневное и ночное время.

Майор Г. МАТВЕЕВ.

НОВЫЕ ДИАФИЛЬМЫ

Студия «Диафильм» по заказу Главного управления внутренних войск МВД СССР выпустила два учебных диафильма: «Служба начальника караула по охране объекта ИТК» и «Служба войскового наряда контролеров в жилой и смежной производственной зонах». Сценарии написали офицеры М. Обревко и Г. Обозный.

Диафильмы можно использовать при подготовке начальников [помощников] войсковых нарядов, при изучении с личным составом соответствующих тем по тактико-специальной подготовке. Они являются также хорошими пособиями для учебных частей и военных училищ.

28

С этого номера журнала под рубрикой «Военно-технические знания — всем» мы начинаем публикацию статей, рассказывающих об устройстве и работе электротехнических приборов, используемых как в народном хозяйстве, так и в военном деле.

Эти материалы могут стать пособиями для слушателей в изучении технических средств.

нормально разомкнутое положение, как указано на рисунке, нормально замкнутое или состоять из большого числа контактных пружин, работающих на переключение.

При отсутствии в обмотке реле тока сердечник размагничен, якорь под действием пружины оттянут от полюсной надставки. Когда же по обмотке протекает электрический ток, не-

якорь [4] находится в среднем положении, обе группы контактов [5 и 6] разомкнуты. При прохождении тока от правого конца обмотки к левому в сердечнике [2] образуется магнитный поток, совпадающий по направлению с магнитным потоком Φ : постоянного магнита [1]. Сила притяжения правого магнита увеличивается, а левого — уменьшается (поток Φ_1 и поток, создаваемый электромагнитом, направлены встречно и взаимно ослабляют друг друга). Якорь, вращаясь на оси [7], притягивается к правому магниту, замыкает левую группу контактов [6]. Если изменить направление тока, то усиление магнитного поля произойдет у левого магнита, якорь перекинется к нему и замкнет правую группу контактов [5].

1. ЭЛЕКТРОМАГНИТНОЕ РЕЛЕ. ЗУММЕР

Несложные электромагнитные приборы — реле и зуммер широко применяются во многих электротехнических устройствах, в том числе и в аппаратуре сигнализации. Реле используется для коммутации (включения, выключения и переключения) электрических цепей с различными напряжениями и силой тока. Зуммер предназначен для подачи звуковых сигналов при нарушении линии охраны или при выходе за пределы норм каких-либо параметров контролируемых приборов.

По принципу работы реле бывают двух видов: простые и поляризованные. Простое (неполяризованное) реле (рис. 1) состоит из сердечника [1], обмотки [2], полюсной надставки [3], якоря [4], укрепленного на оси [5], группы контактов [6] и пружины [7]. Контакты в зависимости от назначения реле могут иметь

зависимо от его направления, сердечник намагничится, и якорь притягивается к полюсной надставке,



рис. 2

замыкая (размыкая или переключая) контакты. В результате этого происходит необходимая коммутация цепей, включения или выключения различных сигнальных устройств (лампочек, звонков, сирен, моторов и т. д.).

Устройство и принцип работы поляризованного реле (рис. 2) несколько отличается от простого. В этом приборе существенное значение имеет направление тока, протекающего по обмотке, в зависимости от которой срабатывает та или иная группа контактов.

Когда прибор обесточен,

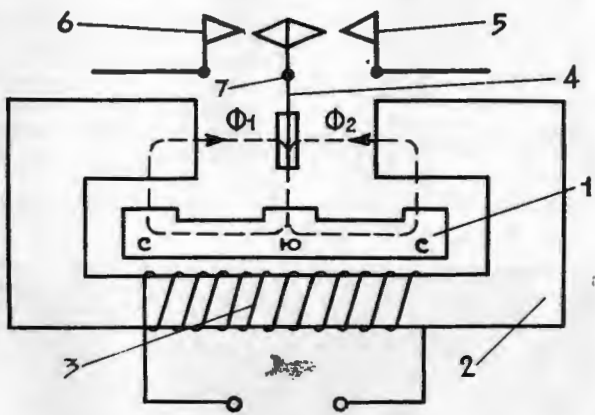
Поляризованное реле может иметь несколько обмоток, которые включаются в различные участки цепи. Если магнитные потоки, создаваемые этими обмотками, равны и направлены встречно, то их суммарный поток равен нулю, якорь находится в среднем положении. При обрыве (замыкании) цепи, создающей ток в одной из обмоток, магнитный поток ее исчезает. Магнитный поток второй обмотки, взаимодействуя с магнитным потоком постоянного магнита, вызывает перебрасывание якоря, который замыкает левую или



рис. 1

правую группу контактов и включает те или иные исполнительные устройства.

Зуммер — это электромагнитный прерыватель, создающий колебания звуковой частоты. Общий вид показан на рис. 3, где: 1 — катушка с сердечником, 2 — обмотка, 3 — регулировочный винт, 4 — якорь (контактная пружина). По своему устройству он во многом похож на простое реле. Отличие лишь в его электрической схеме и в том, что якорь имеет мень-

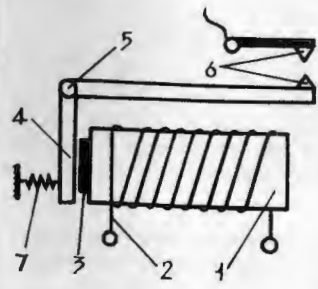

рис. 3



рис. 4

шую массу и поэтому способен колебаться с частотой до 1000 герц.

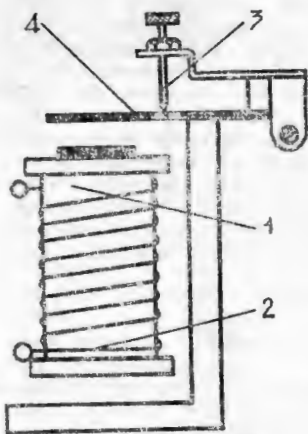
Работает зуммер следующим образом (рис. 4). С подключением батареи (Б) постоянный ток, протекая по обмотке (I), намагничивает сердечник. Якорь (Я), выполняющий также роль контактной пружины, притягивается к сердечнику и одновременно разрывает цепь электрического тока. При обрыве цепи магнитное поле исчезает, якорь возвращается в исходное положение. При этом электрическая цепь замыкается,

и якорь вновь притягивается к сердечнику. В дальнейшем процесс повторяется. Пульсирующий ток, образующийся в первой обмотке (I), индуктируется во второй (II) и подается на телефон (Т), создающий звук. Конденсатор С и резистор R служат для гашения искры, образующейся при размыкании контактов.

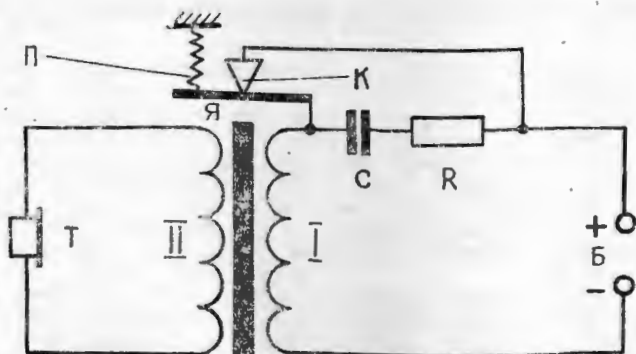
Частоту звучания зуммера можно регулировать в определенных пределах, изменяя силу натяжения пружины.

Подполковник
Ю. СДОБНИКОВ.



Комсомольца младшего сержанта Н. Николаева по праву считают мастером боевой службы. За образцовое выполнение воинского долга командир много раз поощрял старательного воина.

Фото Р. РЯЗАНОВА,

ПЕРЕДВИЖНОЕ КАРАУЛЬНОЕ ПОМЕЩЕНИЕ

Полковник Х. НОР-АРВЯН

В практике боевой службы широко используются различные простейшие караульные помещения. В них личный состав войсковых нарядов, охраняющих объекты с небольшим объемом работы, обогревается (отдыхает) после возвращения с лыжни (поста), принимает пищу. Здесь же проводится политико-воспитательная работа.

Раньше и у нас применялись караульные помещения легкого типа. Делались они, как правило, из досок или горбыля и были весьма непрактичными.

Все это убедило нас в том, что необходимо создать капитальные передвижные караульные помещения. Наше предложение в короткий срок реализовано руководством ИТУ.

Теперь эти сооружения рубленые из бревен диаметром 18—20 см, с двойным утепленным полом. Размер строения 2,5×2,5×4,5 м. Имеется дверь 1,75×0,7 м и два окна 50×50 см, крыша двускатная. Будки устанавливаются на продольные деревянные полозья (сани), что дает возможность при необходимости свободно перемещать их к новому месту службы.

Сруб делается из круглого леса третьего сорта, как правило, хвойной породы. Кант на бревнах отесывается на глубину 4 см (одна пятая диаметра). Сплачиваются они путем врубки «в лапу». Щели между бревнами заполняются мхом или паклей. Чтобы строение имело необходимую жесткость и при передвижении не рассыпалось, бревна дополнительно скрепляются скобами или специальными металлическими стяжками.

Передвижные караульные помещения применяются у нас на многих временных и кратковременных объектах. На лесозаготовительных участках они устанавливаются обязательно в паре с кухней-столовой. Оба помещения тождественны по форме и объему. Для их размещения на расстоянии 10 м от контрольной лыжни и лесовозной дороги расчищается площадка размером 25×25 м. Она огораживается жердевым забором сплошного заполнения. Его высота 1,5—2 м. Один из вариантов плана территории показан на нижнем рисунке.

Ограждение служит своеобразной границей для лиц наряда, позволяет удобно и целесообразно разместить «хозяйство» караула (пирамида для лыж, дрова и т. д.), а главное — маскирует действия личного состава. Это, как известно, важный фактор в боевой службе. Часовой КПП в дополнение к основным обязанностям выполняет и задачи по охране караульного помещения. Однако независимо от этого двери постоянно закрыты изнутри.

Как вывод можно сказать: такие передвижные караульные помещения и кух-

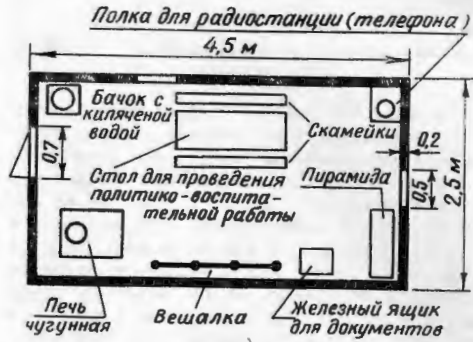

Караульное помещение

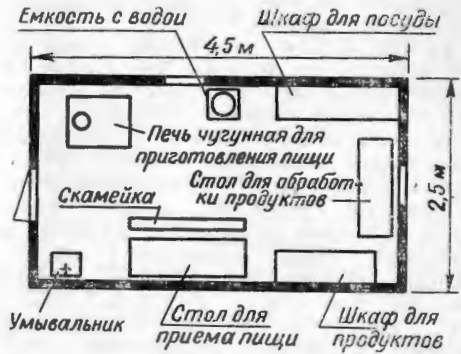

Кухня - столовая

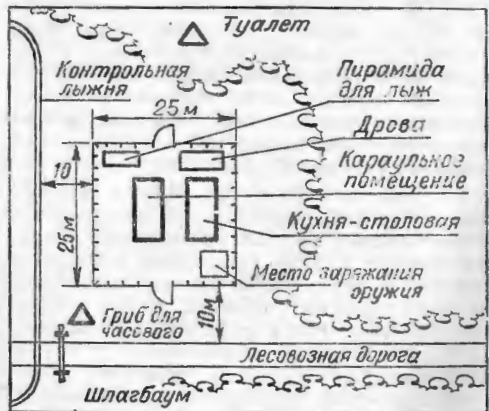

Площадка

ни-столовые удобны в эксплуатации, просты по конструкции, создают необходимые бытовые условия в местах несения боевой службы. А многократное их применение дает, кроме того, и экономический эффект.

МАСТЕРСТВО КОНТРОЛЕРА

(ОБЗОР ПИСЕМ)

Сержант М. Лаптев, будучи как-то в составе войскового наряда контролеров, не обратил внимания на то, что несколько осужденных длительное время бесцельно слонялись по цеху. В другой раз он не заметил группу нарушителей режима, почти на виду игравших в карты. С ним беседовали командиры, его служебные промахи осуждали товарищи. И он изменил отношение к делу, к учебе, заставил себя пунктуальнее выполнять многочисленные контролерские обязанности. Словом, стал настоящим воином. Недавно по представлению командира подразделения сержанта Лаптева наградили знаком «За отличие в службе» II степени. Об этом нам написал капитан **М. Юрчатов**.

На словах все происходило вроде бы легко и просто. Но разве сам Лаптев забудет долгие часы раздумий над раскрытой книгой или у макета охраняемого объекта? День за днем упорным и напряженным трудом накапливал он опыт, принесший ему впоследствии заслуженную славу.

Контролер находится, образно говоря, в передовой шеренге борцов за перевоспитание людей, совершивших преступление. Ответственно и, скажем прямо, почетно его место в нашем строю. Это хорошо понимают многие. Вот почему из потока редакционной почты на стол все чаще ложатся письма о контролерах, необходимости улучшения их службы. Естественно, что теперь, в такое ответственное время, никто из них не может, не имеет морального права трудиться кое-как, с прохладцей. Любому контролеру, как воздух, необходимы идейная убежденность, любовь и уважение к порученному делу, прочные знания и мастерство. Именно об этом и пишет старший сержант **Х. Батчаев**.

По мнению автора, улучшению контролерской службы заметно способствуют систематические занятия, проводимые в подразделении с этой категорией военнослужащих. В ходе учебы до них доводятся соответствующие приказы и инструкции, обсуждаются итоги работы за неделю. Офицеры знакомят подчиненных с поучительными примерами из практики, обращают внимание на недостатки, организуют обмен опытом. После каждого такого занятия контролеры действуют более уверенно. Ведь мастерство, то есть умение принимать быстрые и безошибочные решения, не приобретается сразу, простым усилием воли. Оно вырабатывается в повседневном напряженном труде.

А старший сержант **И. Лопато** видит пути повышения мастерства в самостоятельной учебе воинов. Он подробно расска-

зывает о старшине **Г. Процко**. Вот кто, мол, умеет работать над собой! Процко сам пытливо и творчески вынает в служебные инструкции и приказы, пытается понять их не только умом, но и сердцем. Не стесняется он обратиться и к офицеру за разъяснением того или иного положения. Вскоре после окончания заочной школы милиции старшина Процко назначается командиром взвода контролеров. Он всегда охотно помогает менее опытным воинам завоевать почетное звание отличника боевой службы, боевой и политической подготовки, учит их словом и делом.

Да разве один Процко такой? Конечно же, нет. Об этом также красноречиво свидетельствуют письма читателей. Во многих из них с большой любовью рассказывается о товарищах по службе, сложности и ответственности их профессии. Она, по мысли авторов, наравне со временем испытывает людей на прочность и выдержку. Герой Советского Союза подполковник **П. Гора**, например, с искренним уважением и теплотой пишет о старшине **А. Дмитриеве**. Семнадцать лет служит Александр Иннокентьевич во внутренних войсках. С виду ничем не приметный, старший контролер поражает даже опытных сослуживцев выдержкой и хладнокровием при общении с осужденными. Старшина отлично знает особенности охраняемого объекта, его наиболее уязвимые участки, тщательно изучает осужденных, их психологию, склонности и намерения. Подобного же подхода к службе он требует и от подчиненных. Ими предупреждено несколько одиночных и групповых побегов, изъято немало запрещенных предметов. За требовательность и принципиальность, строгое соблюдение социалистической законности и справедливости его уважают не только командиры и подчиненные, но и осужденные. Наиболее сознательные из них охотно помогают воину поддерживать на объекте установленный режим. Старшина Дмитриев награжден нагрудными знаками «За отличие в службе» I и II степеней. Самоотверженный труд ветерана безусловно достоин подражания.

О товарищеской взаимопомощи, серьезном и вдумчивом воспитании подчиненных говорится в письме сержанта **А. Страхова**. Старший сержант Петр Григорьевич Богданов по-партийному относится к молодым контролерам, заботливо передает им свой многолетний опыт, учит бдительно и пунктуально выполнять служебные обязанности. Его девиз: в службе нет мелочей. И это верно. Иногда вроде бы незначительная, но вовремя подмеченная деталь помогает раскрыть готовящееся преступле-

30

ние. Опытный воспитатель, Богданов прекрасно знает, что молодому контролеру легче освоиться в новой обстановке, если бок о бок с ним стоит бывалый солдат. Точно так же действует и старший сержант И. Диденко. Его подчиненные постоянно чувствуют заботу начальника войскового наряда. Об этом нам пишет старший лейтенант А. Чемерис.

Случается в жизни, что человек и профессия оказываются несовместимыми. И нет тогда у такого работника ни огонька в деле, ни радости за общий успех. А вот у сержанта В. Шпака эта совместимость наметилась как-то сразу. Рядовой С. Симонович рассказывает, что для сержанта характерна высокая ответственность за порученный участок работы, постоянная забота о строгом соблюдении правил содержания осужденных. Эти качества кандидат в члены КПСС Василий Шпак пытается воспитать у молодых контролеров. Более половины его подчиненных уже стали отличниками боевой и политической подготовки.

В отличие от других войсковых нарядов контролеры на службе находятся без оружия. Только мужество и решительность, глубокое знание людей и обстановки, принципиальная непримиримость к антиобщественным проявлениям, а также хорошая физическая закалка помогают им своевременно пресекать всевозможные преступные замыслы осужденных, разгадывать их уловки. Сержант М. Пулатов, говорится в письме старшего сержанта В. Абдухамидова, буквально на каждом дежурстве сталкивается с подобными явлениями. Он то изымает у кого-то запрещенный предмет, то предотвращает уже назревшее преступление. Сержант как свои пять пальцев знает территорию жилой зоны исправительно-трудовой колонии, своеобразные тайники нарушителей режима. Передовик в учебе, он воздействует на подчиненных личным примером. Сержант убежден, что это лучший метод обучения воинов, повышения их мастерства. Недавно Министр внутренних дел республики наградил его Почетной грамотой.

Читатель нашего журнала лейтенант Л. Терсков, как и другие авторы, убежден в необходимости постоянного повышения политических и военных знаний, совершенствования выучки и профессиональных навыков. Только при этом условии контролер сумеет стать на голову выше своих подопечных и не растеряется в любой ситуации. Офицер обращает внимание воинов на воспитание в себе исполнимости и самодисциплины.

Успешное решение нарядом контролеров всего объема служебных задач невозможно, если он укомплектован не особен-

но грамотными или не очень устойчивыми в моральном отношении людьми. Говоря так, старшина А. Головань как бы переключается с лейтенантом Терсковым, старшими сержантами Лопато и Батчаевым. Именно отличное знание обязанностей, приобретенное в подразделении, а также твердая убежденность в правоте своего дела помогают старшему сержанту Ф. Куликову и его товарищам добросовестно вести службу.

Быть мастером своего дела — значит быть всегда в поиске, постоянно искать новые формы борьбы за высокие показатели в службе, боевой и политической подготовке. Одним словом, по достоинству занимать место на правом фланге. Это очень ответственно — быть тем, на кого равняются. Высокая честь обязывает ни на миг не ослаблять напряжения в выполнении служебных обязанностей.

Много внимания уделил в своем письме старший лейтенант И. Трибунский бдительности и мастерству старших сержантов Ф. Стратулата и В. Талина, сержанта С. Руссу и других контролеров. Самоотверженным трудом, строжайше соблюдая при этом социалистическую законность, они предотвратили немало преступлений среди осужденных, помогли многим из них задуматься над жизнью и порвать с преступным прошлым.

Повышению мастерства контролеров, их умению быстро и объективно разобраться в создавшейся обстановке и принять правильное решение способствует, на взгляд автора, вдумчивое планирование службы войсковых нарядов на сутки. Совместно с ответственными работниками исправительно-трудовой колонии он пообещанию намечает состав контролеров, учитывая их опыт и подготовку, подробно доводит до воинов сложившуюся на местах оперативную обстановку, тщательно инструктирует их. Как правило, офицер всякий раз строго и заинтересованно проверяет знание подчиненными своих служебных обязанностей.

Авторы всех этих писем безусловно правы. Подавляющее большинство контролеров в войсках поистине горят искренним желанием трудиться с полным напряжением сил, постоянно совершенствовать формы и методы работы с осужденными. Что может быть выше и благороднее задачи возвращения на правильный путь оступившегося человека? И контролеры умело и терпеливо, буквально по крупицам выискивают у своих подопечных здоровое начало, день за днем воспитывая их в духе уважения к советским законам, приучая к строгому соблюдению правил социалистического общежития.





КОМАНДА ВОЙСК — ЧЕМПИОН МВД СССР

В конце октября в Кишиневе проходили всесоюзные лично-командные соревнования по стрелковому спорту на первенство Министерства внутренних дел СССР. В них участвовал 21 коллектив. Сборная команда наших войск выступала в первой группе. Ее соперниками были спортсмены МВД Украинской, Грузинской, Белорусской союзных республик, УВД ряда краев и областей Российской Федерации, а также городов Москвы и Ленинграда.

Программа состязаний включала десять упражнений для мужчин и женщин из разных видов оружия. Представители внутренних войск, заняв восемь первых мест, одно второе и одно третье, стали победите-

лями соревнования в общекомандном зачете и завоевали переходящий приз — кубок МВД СССР. Команде вручен также специальный приз (кубок), учрежденный журналом «Советская милиция» за лучшие результаты в стрельбе из пистолета Макарова.

Спортсмены войск проявили настойчивость, упорство и силу воли в достижении победы. Семь участников из десяти — призеры соревнования. Вот их имена. Старший сержант Г. Кипарь — чемпион МВД СССР в стрельбе из пистолета Макарова. Его результат: 275 очков из 300 возможных. Вторые места в стрельбе из малокалиберной винтовки заняли сержанты Л. Авилова, А. Самсонов, а старшина А. Криворучко — третье. В стрельбе из револьвера и пистолетов в тройки сильнейших вошли старший сержант Л. Ищук, младший сержант В. Машук и служащий Г. Прокопенко.

В успехах спортивной команды — немалый труд и ее тренеров: майора А. Самойлова, старших лейтенантов Г. Пестова, В. Севрюгина и старшины Л. Тарабухина.

Полковник Ю. САЗОНОВ.

РЕШАЮЩИЙ ВЫСТРЕЛ

Он еще не пришел в себя после неожиданной победы. Счастливая улыбка нет-нет да и заиграет на его лице. Впечатление такое, что молодой солдат доволен буквально всем на свете. Это и понятно: ведь сегодня Виктор Кельщиков впервые стал чемпионом и рекордсменом внутренних войск по стрельбе из снайперской винтовки.

Беседуя с журналистами, он с непривычки смущается и совсем по-ребячьи краснеет. О себе рассказывает кратко, по-школьному:

— Родился в Свердловской области, закончил десять классов, работал на электростанции, затем призвали в армию. Имею первый спортивный разряд по лыжам...

Пытаюсь представить Виктора на верхней ступени пьедестала почета. И не могу. Уж больно он молод. А соревнование на первенство войск в выполнении упражнения УУС СВ1 проходило в упорнейшей борьбе. Немало известных стрелков, имеющих за плечами и мастерство и большой опыт, состязались на огневом рубеже. Никто из них не считал Кельщикова серьезным соперником.

— Волновались, наверное, страшно?

— Нет. Уверен был, что 85—88 очков всегда выйду. Большого, кстати, от меня и не требовалось. А вот когда вызвали для

80

награждения, то чуть с пьедестала не упал...

Вопрос о поездке в Москву до последнего момента оставался открытым. На первенстве подразделения, по результатам которого формировалась сборная для участия в чемпионате, Кельщиков пропустил вперед трех юниоров. Но на тренировочный сбор его все-таки пригласили. Там после выполнения контрольных упражнений Виктор опередил своих главных конкурентов — его результат оказался выше, чем у других юниоров. Вот тут-то и началась основная работа. Но даже и тогда Кельщиков не знал, что именно он поедет в Москву. Его кандидатура оставалась под вопросом до той минуты, когда старший лейтенант А. Блинов, один из тренеров сборной, сказал свое веское «да». Виктора включили в основной состав.

— И все равно я до последнего момента не знал, буду выступать или нет. А тут еще выпало стрелять в шестой смене...

— Значит, в жеребьевке повезло? Ведь до выхода на огневой рубеж показатели большинства участников были уже известны.

— Я бы этого не сказал. Здесь палка, как говорится, о двух концах: видишь реакцию неудачников, нервнируют высокие очки тех, кто вырвался вперед.

В самом начале соревнований ориентиром стал результат в 86 очков. Он не особенно встревожил Кельщикова: это был его личный рекорд. К тому же погода стояла отменная. Виктор чувствовал, что

сумеет отстреляться лучше. Но вот его товарищ по команде рядовой Н. Ротарь выбил 90 очков. Все уже видели его чемпионом. Поздравил его и Кельщиков. Он честно признался, что на большее не «потянет».

...Всего на десять секунд появлялась мишень. За этот промежуток времени ее требовалось поразить. И выбить как можно больше очков. Кельщикову ассистировал Николай Ротарь. С первой мишенью Виктор справился легко, со второй тоже. А вот третья оказалась строптивой. Она задержалась с появлением. Кельщиков обернулся к судье, чтобы сказать о неисправности. Но тут Ротарь крикнул: «Есть!» Оставалось всего две-три секунды контрольного времени. Пришлось стрелять почти навскидку. И все-таки мишень была поражена.

— Вот в этом мне действительно повезло, — улыбается Виктор. — Я мог и не успеть. Ведь пятая мишень не поднялась совсем. Так и довелось с разрешения судьи достреливать в одиночестве.

Последний выстрел принес ему звание чемпиона. Кельщиков показал самый высокий результат — 94 очка! Четыре «десятки» и шесть «девяток»! На торжественном закрытии соревнований Виктору вручили Почетную грамоту и ценный подарок. Кроме звания чемпиона он завоевал и титул рекордсмена войск, так как упражнение, которое выполнялось, впервые включили в программу первенства.

Рядовой В. ФРОЛОВ.



В часы самоподготовки вонны вместе со старшим сержантом М. Кругловым (в центре) пришли в учебный класс. Здесь у хорошо оборудованных стендов они приобретают практические навыки.

Фото Р. РЯЗАНОВА.

НАПАДЕНИЕ И САМОЗАЩИТА

Главная задача занятий по нападению и самозащите — это научить военнослужащих приемам борьбы с противником в рукопашной схватке, а также при задержании преступников. Наряду с этим у солдат и сержантов развивается ловкость, быстрота действий, воспитывается находчивость, смелость и уверенность в своих силах при встрече даже с физически более развитым или вооруженным человеком.

Все занятия, как правило, должны проводиться в составе взвода, а учебные места выбирать в зависимости от изучаемых приемов и времени года. Ими могут быть ровная травянистая площадка, специально подготовленная яма с песком и опилками или спортзал. В отдельных случаях можно использовать и помещение казармы.

Для отработки ударов рукой и ногой следует применять подвесные мешки, боксерские «лапы», тренировочные чучела и палки с шарами. Удары ножом, уколы штыком и удары прикладом наносятся по чучелам и плетенкам; удары лопатой — по чучелам и шару тренировочной палки. Макеты ножей, пистолетов, автоматов готовятся для половины личного состава взвода.

Продолжительность каждого занятия не более одного часа, которое разбивается на подготовительную часть — 7 минут, основную — 40 минут и заключительную — 3 минуты.

В подготовительной части урока проводятся ходьба и бег различными способами, общеразвивающие и специальные упражнения для отдельных групп мышц, упражнения вдвоем и в самостраховке. Подбираются они каждый раз с учетом характера предстоящих действий обучаемых.

Так, если намечается обрабатывать приемы задержания и обезоруживания, в которых преобладают противоставные действия, то особое внимание следует уделять тщательной подготовке к ним мышц и связок суставов рук и плечевого пояса. В этом случае подготовительная часть занятия должна включать ходьбу с различными движениями рук, круговые движения в лучезапястных и плечевых суставах, разведение рук рынком в стороны, сгибание и разгибание рук в упоре лежа и другие.

Выработке навыков в преодолении сопротивления противника и развитии силы способствуют упражнения вдвоем (с дозированным сопротивлением партнера): сгибание и разгибание рук, когда один военнослужащий, стоя спереди и захватив кисти рук другого, противодействует этому; наклоны вперед, стоя лицом друг к другу и положив руки на плечи товарища; ходьба на руках (партнер держит за ноги); перетягивание и сталкивание друг друга в по-

ложении стоя и сидя; поднимание и переноска товарища.

Перед изучением бросков для отработки приемов самостраховки и привития умения ориентироваться в пространстве целесообразно планировать перекаты, кувырки, падения вперед, назад и на бок из различных положений. Эти приемы самостраховки необходимо включать во все занятия как повторение ранее изученных приемов.

Для выработки быстроты реакции и внимания в процессе ходьбы и бега подаются команды и сигналы, по которым обучаемые должны быстро выполнять заранее обусловленные действия: остановиться, лечь, принять упор лежа и т. д.

Упражнения в движении проводятся в колонне по одному, на месте — в разомкнутом строю. Команды на перестроение подаются согласно Строевому уставу, а в движении — статьи 114 НФП-66.

Если разминка проводится в казарме, что часто бывает зимой, то необходимо увеличивать удельный вес упражнений, выполняемых вдвоем на месте. Однако нагрузка должна оставаться высокой.

Ниже приводится вариант подготовительной части урока, на котором предстоит отработать удары, броски и приемы обезоруживания противника, вооруженного пистолетом:

— ходьба обычная, ускоренная, на носках и на пятках;

— бег обычный, приставными шагами правым и левым боком, с поворотами на 360 градусов по сигналу (свистку), с прыжками на правой, левой и обеих ногах, с ускорениями (по ходу бега действия по внезапным сигналам: один свисток — принять упор лежа с поворотом направо, два свистка — то же с поворотом налево, три свистка — продолжить бег);

— упражнения в движении: ходьба с круговыми движениями рук, с поворотом корпуса вправо и влево (руки согнуты в локтях перед грудью), со сменой положений рук — одна рука вверху, другая внизу;

— выполнение поточно кувырков вперед через голову, через плечо;

— упражнения на месте: сгибание и разгибание рук в упоре лежа (10—12 раз), упражнения в самостраховке при падении назад и на бок, имитация ударов кулаком прямо и сбоку;

— перестроение взвода в две шеренги для проведения основной части занятия.

Первые тридцать минут основной части занятия отводятся на обучение военнослужащих технике выполнения новых приемов и повторение ранее изученных. Здесь возможны два варианта организации урока.

Первый применяется, когда изучаются только два вопроса (приема). Например, удары рукой (ногой) и защита от ударов рукой (ногой).

В этом случае все обучаемые разбиваются на первые и вторые номера (перестраиваются в две шеренги). При этом военнослужащие, составляющие учебную пару, должны быть примерно одинакового роста и веса. Изучение приемов проводится последовательно. Вначале отрабатываются действия первой шеренги, затем второй, снова первой и т. д.

Однако чаще всего командиру взвода придется проводить занятия, на которых одновременно изучаются три-четыре вопроса, для каждого года призыва свои приемы. Тогда всех обучаемых следует разбивать на две группы. В первую назначать солдат, прослуживших менее шести месяцев, и столько же напарников им из числа солдат и сержантов до одного года службы. Во вторую — остальных военнослужащих. С одной группой может заниматься командир взвода, с другой — его заместитель или хорошо подготовленный командир отделения.

Учебные вопросы должны подбираться с расчетом их комплексирования.

Например, для первой группы:

1. Обучение приемам страховки и само-страховки, ударам рукой, ногой — для солдат до 6 месяцев службы.

2. Обучение броскам. Тренировка в выполнении приемов защиты от ударов рукой, ногой и ножом — для солдат и сержантов 1-го года службы.

Для второй группы:

1. Обучение приемам обезоруживания противника, вооруженного пистолетом, или же тренировка в выполнении этих приемов — для солдат и сержантов 2-го года службы.

Такой план позволяет изучать (совершенствовать) с каждой категорией военнослужащих свои приемы. В то же время у молодых солдат напарниками являются более опытные воины. В процессе занятия они не только учатся сами, но и помогают руководителю, страхуют своих партнеров.

Обучение приемам нападения и самозащиты осуществляется в следующей последовательности: ознакомление с приемом, разучивание его, тренировка в целом.

При ознакомлении с приемом руководитель (помощник руководителя) вначале называет прием и объясняет, в какой обстановке он применяется. Затем образцово показывает его в целом и по разделениям, попутно разъясняя технику выполнения каждого элемента.

Разучивание приема проводится вначале по разделениям. Перед подачей команды для выполнения каждого элемента командир указывает, что должны делать первые и вторые номера. Например, при изучении приема обезоруживания противника, наносящего удар ножом снизу, объясняет: «По счету «РАЗ» первым номерам нанести ножом удар снизу. Вторым номерам — сделать правой ногой шаг назад, убрать живот и подставить предплечье согнутой в локте левой руки под удар».

Подав команду «Делай — РАЗ» командир проверяет правильность положения рук, ног и туловища обучаемых, указывает на ошибки и требует их исправления. При необходимости подает команду «ОТСТА-ВИТЬ» и повторяет действия до полного усвоения. Таким же образом отрабатываются следующие элементы.

После того, как солдаты и сержанты усвоят все элементы, прием выполняется три-четыре раза в целом по команде «Обезоруживание противника, наносящего удар ножом снизу, начи-НАЙ».

Для проведения болевых приемов, захватов или бросков подаются команды: «Загиб руки за спину начи-НАЙ», «Заднюю подножку начи-НАЙ» и так далее (см. ст. 194 НФП-66).

После изучения приема проводится тренировка с постепенным наращиванием темпа и усложнением обстановки. Обучаемые действуют в процессе встречного сближения, при неожиданном нападении.

Задача руководителя в этот период следить за дисциплиной на занятии, точным и последовательным выполнением всех упражнений без применения большой силы. Броски и болевые приемы должны проводиться в обе стороны.

Некоторые особенности имеет методика обучения приемам боя автоматом и ударам.

Разучивание изготовления к бою с автоматом производится вначале в разомкнутом одношереножном строю по командам: «К бою — ГОТОВЬСЯ», «В РУКУ» («К НОГЕ»). Затем этот же прием выполняется в движении в колонне по одному (дистанция между военнослужащими 3—4 шага) или же в разомкнутой шеренге. Далее тренировка проводится на бегу с прыжками через окопы (ямы), палисады, после соскакивания в траншею и выскакивания из нее.

Уколы изучаются на чучелах в той же методической последовательности: на месте, в движении шагом и бегом, с предварительным и последующим преодолением препятствий. Для нанесения укола на месте подается команда — «КОЛИ», в движении (примерно) — «Наести уколы по группе чучел — ВПЕРЕД». В последующем проводится обучение уколам на месте и в движении после предварительного отбива по команде «Вправо (влево) отбей — КОЛИ».

В целях предупреждения травматизма на занятиях и более качественной отработки отбивов следует ознакомить всех военнослужащих и потренировать их действиям показчика с тренировочной палкой. Они состоят в следующем: показчик должен стоять к обучаемому влоборота левым боком, держа палку в правой руке под плечом шаром вперед. После удара опустить палку шаром вниз и пропустить обучаемого вперед.

Удары прикладом сбоку разучиваются вначале без поражения цели (имитация), затем удары по цели на месте и в движении. В заключение отрабатывается нанесение удара после отбива влево.

Начальное разучивание ударов кулаком необходимо проводить односторонним групповым методом. Для этого обучаемые вы-

страиваются в одну шеренгу, подается команда «Прямым (сбоку, снизу) правой (левой) — БЕИ». Произведя действие, военнослужащие остаются в положении удара. Руководитель указывает на допущенные ошибки и требует их исправления. По команде «ЗАКРОИСЬ» вновь принимается положение изготовки к бою.

Затем удар отрабатывается на подвесных мешках с опилками и песком. Вначале разучивается техника удара, который наносится вполсилы. В дальнейшем сила удара должна возрастать.

Удары по движущимся и внезапно появляющимся целям изучаются в парах. Один из партнеров действует с боксерской «лапой» или специально изготовленной перчаткой.

Основная часть занятия (последние десять минут) при изучении приемов боя автоматом завершается комплексными тренировками, а при отработке захватов, бросков и приемов обезоруживания — учебными схватками.

Комплексные тренировки состоят из серии уколов штыком и ударов прикладом по группам чучел в движении.

Учебные схватки проводятся в виде единоборства. В них по заданию руководителя

могут включаться обусловленные приемы и действия без сопротивления партнера (заранее обуславливается, кто нападает, кто защищается, какие приемы можно применять), необусловленные приемы и действия с частичным сопротивлением партнера, комбинации из приемов и действий.

Руководитель особое внимание должен обращать на дисциплину обучаемых и пресекать попытки выполнить задание за счет физической силы. Во избежание травм при проведении болевых приемов запрещать партнерам вступать в силовую борьбу, резко вырывать оружие, выкручивать руки. Тот, на ком проводится прием, обязан не расслаблять мышцы захватываемой руки или ноги, а почувствовав боль, немедленно подать сигнал возгласом «ЕСТЬ» или хлопком по телу «нападающего».

Во время выполнения бросков следить за тем, чтобы военнослужащий, проводящий прием, страховал своего партнера, поддерживая его за руку, и не падал на него. Все удары только обозначаются.

В заключительной части занятия проводится медленная ходьба, упражнения в глубоком дыхании и для расслабления мышц.

Майор А. МИХАЛЕВ.



Командир отделения младший сержант О. Гочияев постоянно стремится к тому, чтобы каждая минута учебного времени расходовалась по назначению. Он широко использует учебно-материальную базу, применяет передовые методы обучения.

Отделение младшего сержанта О. Гочияева на занятиях по физической подготовке.

Фото Р. РЯЗАНОВА.



23

ОТВЕТСТВЕННОСТЬ КОММУНИСТА

Полковник В. ГАВРИЛИН

Известно, что боевитость партийной организации, ее влияние на жизнь подразделения зависят прежде всего от того, как выполняют партийный и служебный долг ее члены, насколько они активно участвуют в решении задач, стоящих перед личным составом. Чем выше активность коммунистов, их ответственность за порученное дело, острее непримиримость к недостаткам, тем благотворнее климат в партийной организации, а следовательно, выше достижения коллектива.

Активность коммунистов, бесспорно, находится в тесной связи с уровнем всей организаторской и идеологической работы, внутривнутрипартийной жизни организации. Тут большое значение имеет общая атмосфера, общий настрой в партийном коллективе. В подтянутом, организованном коллективе, где взаимоотношения между его членами строятся, как того требует Устав КПСС, на принципиальной основе, где внутривнутрипартийная жизнь идет в полном соответствии с ленинскими нормами, — в таком коллективе каждый человек усваивает ту простую истину, что и ему нельзя вести себя иначе. Правильная организация работы, высокая взаимная требовательность неизбежно подтягивают каждого партийца, побуждают его исполнять свой долг по совести. И, наоборот, отсутствие требовательности, размазичность хотя бы части коллектива отрицательно влияют на других, прежде всего, на вновь вступивших в него, порождают пассивность, безразличие. Сейчас повсеместно наблюдается рост ответственности коммунистов, боевитости партийных организаций, повышение их авторитета и влияния на всех воинов. И это закономерно: возрастание роли КПСС в жизни советского общества требует повышения роли партийных организаций в жизни и деятельности воинских коллективов.

Отчеты коммунистов на партийных собраниях, заседаниях бюро являются одной из действенных форм повышения их ответственности за выполнение решений партии, обязанностей, изложенных в Уставе КПСС, соблюдения ленинских норм партийной жизни. «...Нельзя забывать, — говорил В. И. Ленин, — что всякий член партии ответственен за партию и партия ответственна за всякого члена».

Выполняя решения XXIV съезда КПСС, партийные организации заметно оживили работу по повышению ответственности членов и кандидатов партии за порученные участки работы. Повысился спрос с коммунистов за их идейно-теоретический рост, личные показатели в боевой службе, боевой и политической подготовке.

В силу этого выше стала активность членов и кандидатов партии. Она проявляется в самоотверженной деятельности по проведению в жизнь политики партии. Активный коммунист тот, кто служит народу бескорыстно, самозабвенно отдает общему делу всё, на что он способен. Коммунист никогда не может считать себя свободным от обязанностей, записанных в

Уставе КПСС. В любых условиях и во всякой обстановке он действует как лицо, глубоко заинтересованное в успехе ее деятельности.

Коммунисту присущи высокая дисциплинированность, инициатива, творческое отношение к делам своей организации. Дисциплина в парторганизации складывается и укрепляется в зависимости от тех взаимоотношений, которые существуют в коллективе. Если в партийной организации строго выдерживается ленинский принцип: всякий член партии ответственен за партию и партия ответственна за всякого члена, — то в ней наверняка нет места пассивности, распушенности, недисциплинированности.

Не секрет, что основой успеха подразделений является личная примерность коммунистов в большом и малом, их высокая ответственность за выполнение уставных обязанностей, непримиримость к недостаткам, умение увлечь и повести за собой массы воинов. И это благотворно сказывается на положении дел в подразделениях. В некоторых из них, например, где заместителем командира по политчасти офицер Н. Олешко, благодаря умелой работе коммунистов заметно улучшились показатели воинов в боевой службе, учебе, дисциплине. Здесь каждый второй солдат и сержант стал отличником, звание отличного завоевал каждый третий взвод. Возросла ответственность личного состава за выполнение социалистических обязательств.

Для работы партийных организаций после XXIV съезда КПСС характерно то, что они держат в поле зрения каждого коммуниста, внимательно следят за успехами и недостатками членов и кандидатов партии и, если необходимо, своевременно приходят им на помощь.

Сошлюсь на пример. Одно время в подразделении, которым командует член КПСС капитан С. Флуидзе, стали наблюдаться случаи нарушения воинской дисциплины, наметился спад активности воинов в социалистическом соревновании. Это обеспокоило коммунистов. Партийное бюро изучило состояние дел в коллективе, потом заслушало тов. Флуидзе. Выяснилось, что он ослабил требовательность к подчиненным, самоустранился от руководства социалистическим соревнованием, в должной мере не опирался на партийную организацию. Коммунисты критиковали тов. Флуидзе на партийном бюро за упущения в работе, потребовали выправить положение.

Тов. Флуидзе сделал правильный вывод. Опираясь на партийную и комсомольскую организации, он сумел вывести подразделение из отстающих в передовые.

Партийные организации постоянно заботятся о повышении теоретического уровня коммунистов. И это не случайно. Идеиная закалка — непременное условие боеспособности партийных рядов. Товарищ Л. И. Брежнев в Отчетном докладе ЦК КПСС XXIV съезду партии указывал: «Партия считает очень важным, чтобы коммунисты настойчиво овладевали теорией марксизма-ленинизма, знанием законов общественного развития, умели уверенно ориентироваться в новых явлениях жизни, давать им правильную оценку и делать верные практические выводы».

В партийной организации, где секретарем тов. В. Голубь, неоднократно обсуждался вопрос о повышении идейно-теоретического уровня коммунистов. Здесь все члены и кандидаты партии изучили и законспектировали работы В. И. Ленина, рекомендованные учебным планом. На итоговой проверке они показали высокие результаты по марксистско-ленинской подготовке. А ведь было время, когда члены КПСС тт. В. Хлынов, В. Баранов и П. Мясников, считая себя достаточно подготовленными, перестали изучать первоисточники, небросовестно относились к занятиям. Партийное бюро заслушало их отчеты и серьезно предупредило за успокоенность и нежелание работать над повышением своего идейно-теоретического уровня. Вместе с тем коммунистам В. Самойлову и И. Сидорову было поручено помочь тт. Хлынову, Баранову и Мясникову в приобретении навыков конспектирования ленинских произведений.

311

Партийная организация в первую очередь заботится о том, чтобы коммунисты сами образцово несли боевую службу, твердо и неукоснительно соблюдали требования Устава внутренних войск. Партбюро постоянно интересуется, как члены и кандидаты партии выполняют свои функциональные обязанности, повышают надежность охраны объектов. Эти вопросы не раз обсуждались на партийных собраниях. В частности, на одном из них коммунисты резко критиковали членов партии тт. А. Петрова, Р. Галимова, И. Чуева за то, что они — опытные офицеры — мало помогали командирам подразделений в организации службы, не контролировали несение ее личным составом. Партийное собрание обязало их устранить недостатки. В решении было записано, что, кому и к какому сроку сделать.

Через три месяца тт. Петров, Галимов и Чуев отчитывались на бюро о том, как они выполнили решение партийного собрания.

Следует отметить, что последовательная проверка, принципиальная требовательность партийной организации во многом способствуют повышению личной ответственности коммунистов. Так было и на этот раз: коммунисты Петров, Галимов и Чуев стали конкретнее заниматься вопросами службы, повысилась их общественная активность.

Опыт, практика свидетельствуют, что отчеты коммунистов о своей работе, соблюдении требований Устава КПСС, получившие за последнее время широкое распространение, являются действенным средством утверждения в партийной жизни единой дисциплины и равной ответственности каждого перед партией. Как правило, такие обсуждения проходят при большой активности, в обстановке товарищеской заинтересованности. При этом доброжелательность сочетается со строгой взыскательностью и принципиальной критикой за допущенные промахи и недостатки. Иногда в воспитательных целях на одном и том же собрании отчитываются молодой и опытный коммунисты, руководитель и рядовой. Члены партии высоко оценивают организующее воздействие таких обсуждений, видят в них действенное средство взаимной помощи и товарищеского контроля. В ходе обсуждений отмечаются плюсы и минусы в работе коммунистов, перед ними ставятся конкретные задачи. Из опыта видно, что в тех организациях, где молодые коммунисты чувствуют к себе внимание, контроль и помощь старших товарищей, они быстрее усваивают уставные требования.

Хорошо ведется воспитание высокого чувства ответственности за выполнение партийного и служебного долга в парторганизации, где секретарем старшина В. Викторов. Здесь стало правилом систематически заслушивать отчеты коммунистов на партийных собраниях. Тт. В. Егоров, А. Закиров докладывали о том, как они обучают и воспитывают начальников войсковых нарядов; Д. Новиков и В. Титко — о повышении своего идейно-теоретического уровня; И. Семенихин, Г. Широкий — о выполнении обязанностей, изложенных в Уставе КПСС.

Здесь создана обстановка высокой принципиальности, взаимной требовательности и взыскательности. Все имеют партийные поручения и добросовестно выполняют их. Ни одно критическое замечание, высказанное на собрании, не остается без внимания. Это повышает активность членов и кандидатов партии, развивает у них чувство хозяина в своей организации.

Боевитость партийной организации способствует успешному решению задач боевой службы, укреплению воинской дисциплины, воспитанию и обучению личного состава.

Периодические отчеты коммунистов позволяют обобщать передовой опыт, своевременно замечать все новое в жизни и деятельности коллектива, вовремя поддерживать ценные начинания. Вместе с тем они служат средством выявления недостатков, мобилизации коммунистов на их устранение.



Полный кавалер ордена Славы старшина запаса И. Чистяков — частый гость нашего подразделения. Вот и сегодня он пришел на Ленинский урок. Вспоминая о минувших боях, он с гордостью рассказывает о тех комсомольцах, которые не щадя жизни боролись с немецко-фашистскими захватчиками. После Ленинского урока Иван Иванович беседовал с комсомольцами-активистами. С большим вниманием слушали воины ветерана и горячо благодарили его за выступление. «Мы и впредь будем добросовестно нести боевую службу», — заверили гостя солдаты.

На снимке: старшина запаса И. Чистяков беседует с воинами.

Текст ефрейтора В. ПАНОВА.
Фото рядового Е. ИГНАТЬЕВА.

Практика показывает, что отчеты членов и кандидатов партии, их глубокое и внимательное обсуждение пробуждают инициативу и творчество, позволяют каждому вносить наибольший вклад в улучшение служебной деятельности подразделений. Характерной особенностью отчетов является то, что разговор ведется о конкретном человеке, его положительных и отрицательных качествах, что дает возможность точнее определить место каждого коммуниста в коллективе, подобрать поручения, которые соответствовали бы его способностям и наклонностям.

Очень важно не допускать формализма при постановке отчетов коммунистов о выполнении требований Устава партии. В некоторых организациях стремятся за год заслушать всех членов и кандидатов в члены КПСС. Отдельные партийные руководители, видимо, не понимают, что дело не в количестве отчетов, а в их действенности. Важно, чтобы коммунисты извлекали соответствующие уроки, делали выводы из каждого такого обсуждения. Поэтому нет надобности ставить задачу «заслушать» за какое-то время всех. Но что обязательно должно быть в центре внимания при отчетах, — так это их воспитательное воздействие на всех коммунистов данной организации.

Как подчеркивается в постановлении ЦК КПСС «О практике проведения партийных собраний в Ярославской городской партийной организации», немаловажную роль в повышении ответственности коммунистов, их активности, соблюдении уставных требований играют собрания коммунистов. И это понятно. Собрание — высший орган парторганизации. Сам

факт их регулярного созыва дисциплинирует, позволяет коллективно решать все важные вопросы жизни организации, вовлекать членов партии в выработку решений, правильно распределять силы для их исполнения. Роль собраний в деятельности партийных организаций неуклонно возрастает. Они являются средством эффективного воздействия на психологию, настроение, поведение членов партии, повышают ответственность за дела всего коллектива.

Строгое соблюдение ленинских норм партийной жизни, внимательное отношение к мнению каждого члена и кандидата в члены КПСС, острое и оперативное реагирование на критику, устранение выявленных недочетов — вот необходимые условия для проявления творческой инициативы коммунистов, создания благоприятного климата в партийных организациях.

ПЕРЕХОДЯЩЕЕ КРАСНОЕ ЗНАМЯ — ПОБЕДИТЕЛЯМ СОРЕВНОВАНИЯ

Выполняя исторические решения XXIV съезда КПСС, воины ордена Ленина Краснознаменной дивизии имени Ф. Э. Дзержинского в минувшем году много и упорно потрудились над повышением боевой готовности, успешно овладевали военными и политическими знаниями.

Широко развернувшееся в подразделениях и частях социалистическое соревнование под девизом «Год XXIV съезда КПСС — год отличной боевой службы и учебы» принесло свои плоды. Дзержинцы с честью выполнили социалистические обязательства. Большинство подразделений добились высоких результатов в боевой службе, боевой и политической подготовке. Увеличилось число отличников, классных специалистов, отличных подразделений, экипажей и расчетов. Почти каждый второй воин стал спортсменом-разрядником.

Первое место в соревновании завоевала часть, которой командует полковник П. Козырев. Ее солдаты, сержанты и офицеры успешно решают ответственные задачи боевой службы, настойчиво повышают военные и политические знания, крепят боеготовность и дисциплину. Каждый третий воин — отличник боевой службы, боевой и политической подготовки, почти половина подразделений — отличные. Это результат силы и действенности социалистического соревнования, плодотворного труда всего воинского коллектива.

Вот уже три года подряд держит высокое звание отличного подразделения офицера В. Овчинникова, а подразделение офицера Г. Фицурина это звание завоевывает дважды. Среди лучших воинов — офи-

церы В. Кумпан, Н. Никитин, сержант В. Елисеев, ефрейтор В. Смирнов и многие другие.

Решением городского комитета КПСС и исполкома городского Совета депутатов трудящихся за высокие результаты в боевой службе, учебе и дисциплине части приуждено переходящее Красное знамя.

Состоялось чествование победителей в социалистическом соревновании. На плацу выстроились подразделения прославленной дивизии. Переходящее Красное знамя вручил представитель горкома партии и исполкома Совета депутатов трудящихся. Он тепло отозвался о ратном труде воинов-дзержинцев, поблагодарил их за активное участие в массово-политических мероприятиях, за большую помощь в военно-патриотическом воспитании молодежи.

Полковник П. Козырев от имени всего личного состава части заверил, что и впредь солдаты, сержанты и офицеры будут настойчиво претворять в жизнь решения XXIV съезда КПСС, бдительно нести боевую службу, овладевать военными и политическими знаниями и в новом учебном году добьются еще более высоких показателей. Победителей соревнования горячо поздравил заместитель начальника внутренних войск МВД СССР генерал-майор А. Сидоров.

Начался новый учебный год. Идет напряженная боевая и политическая учеба. В честь славного юбилея — 50-летия со дня образования СССР — дзержинцы взяли новые, повышенные обязательства.

Полковник Н. БЕСПОЯСОВ.

Объект, охраняемый личным составом подразделения, где командиром офицер Г. Левашов, был построен несколько лет назад на пустыре, недалеко от реки. С годами он оказался зажатым со всех сторон постройками. Дома вплотную подступили к жилой и производственной зонам. Возле пролегло шоссе с интенсивным движением автотранспорта.

Обеспечить надежную охрану такого объекта — дело нелегкое. Однако личный состав подразделения успешно справляется с возложенными на него обязанностями. Строго соблюдается социалистическая законность, изжиты грубые нарушения правил несения боевой службы. Это

ность задач, решаемых внутренними войсками, помогают каждому яснее осознать свою роль и личную ответственность за выполнение порученного дела. Популярны в подразделении тематические вечера.

Хорошо прошел вечер «Бдительность — наше оружие». На нем выступили коммунисты офицеры В. Прытков, Г. Крапивин, старший сержант Н. Медведев. Они высказали немало предложений, как еще выше поднять бдительность и боевую готовность, обеспечить надежность охраны объекта. В частности, тов. Крапивин говорил о том, какие ухищрения применяют осужденные при попытках побега через КПП.

ВОСПИТАНИЕ БДИТЕЛЬНОСТИ

достигнуто совместными усилиями командира, партийной и комсомольской организаций.

О повышении качества боевой службы постоянно заботится партийная организация. Только за последнее время этот вопрос несколько раз обсуждался на партийных собраниях. На одном из них член КПСС старший лейтенант П. Косов делился опытом воспитания у контролеров бдительности на боевой службе.

Коммунисты подразделения называют пример образцового выполнения задач боевой службы. Кандидат в члены КПСС старший сержант В. Волоцков — лучший начальник войскового наряда. Образцово несут боевую службу коммунисты Р. Осадченко, А. Коровни и другие.

Используются разнообразие формы партийно-политической работы для воспитания воинов в духе неусышной бдительности. Перед ними выступают командир, его заместитель по полтчасти, работники ИТК, члены общества «Знание». В лекциях, беседах, докладах они стараются глубже раскрыть значение и важ-

В заключение командир на примерах из жизни подразделения показал, что в основе высокой бдительности воинов лежат их идейная убежденность и глубокое понимание государственной важности задач, выполняемых нашими войсками, дисциплинированность, сознательность. Офицер призвал учиться бдительности у сержанта В. Антончика.

Содержательно прошли тематические вечера: «Воин, твоя служба почетна!», «Подвиги отцов — сыновьям в наследство», «Подвиги комсомольцев-чекистов в боях за Родину».

Пропаганда боевых традиций внутренних войск, части и подразделения — одно из неперемных условий воспитания бдительности. В ней активно участвуют ветераны. Они рассказывают о том, как служили Родине отцы и старшие братья воинов.

Немаловажную роль играет содержательная наглядная агитация. Она имеется повсюду. Например, в классе службы солдаты могут познакомиться с приборами предупредительной сигнализации, изучить принципы их работы. В Ленинской ком-

нате, на территории подразделения — лозунги и плакаты, призывающие военнослужащих отлично нести боевую службу, быть бдительными. В караульном помещении имеется альбом, в котором описаны примеры умелых действий солдат.

Мастерство воинов популяризируется и другими путями. О них рассказывается на политических занятиях, политинформациях и в беседах. Недавно, например, проведена политинформация на тему «Службу нести так, как рядовой Назым Гаджиев». Два поощрения из каждых трех в этом году объявлено за бдительное несение боевой службы.

Командир и политработник постоянно держат личный состав в курсе

206
совой. Это отрезвляюще действовало на нарушителей.

Прибывшие на тропу наряда начальник караула с тревожной группой задержали неизвестных. Как выяснилось, они недавно отбыли срок наказания и теперь пытались передать «друзьям» запрещенные предметы. Находчивый воин сорвал их замысел. В тот же день о бдительности часового стало известно всему личному составу. По совету коммунистов, рядовой Араклы выступил перед сослуживцами, рассказал о подготовке к заступлению на боевую службу.

Особенно бдительными должны быть часовые у пульта управления. Это и понятно. Ведь надежность ох-

НА БОЕВОЙ СЛУЖБЕ

Майор Н. НИКИШИН

и

оперативной обстановки на охраняемом объекте, быстро реагируют на ее изменения. Это достигнуто благодаря продуманной совместной деятельности офицеров роты и административной ИТК. Офицеры исправительно-трудовой колонии принимают активное участие в инструктажах войсковых нарядов, рассказывают солдатам и сержантам о настроениях и намерениях осужденных.

Вся эта работа приносит положительные результаты. Свидетельство тому — бдительность воинов на боевой службе.

Рядовой А. Араклы, находясь на посту, обратил внимание на то, что вблизи охраняемого объекта зашевелился куст, хотя погода была безветренной. Часовой усилил наблюдение. Вскоре из-за куста появился неизвестный. Он осмотрелся, затем осторожно стал приближаться к объекту. За первым появился второй. Рядовой Араклы подал сигнал в караульное помещение и окликнул незнакомцев. Они остановились, но тут же бросились в разные стороны. «Стой, стрелять буду!» — предупредил ча-

раны объекта во многом зависит от них. Достаточно им допустить хотя бы малейшую ошибку — беды не миновать.

В подразделении накоплен некоторый опыт работы с этой категорией военнослужащих. Они тщательно подбираются, как правило, из солдат, прослуживших не менее трех-четырех месяцев. При этом учитывается, как развито у каждого из них чувство ответственности за порученное дело, наблюдательность, решительность, быстрота реакции, умение переключать и распределять внимание.

Затем проводится сбор при штабе части. Основа его — практическая тренировка непосредственно на объекте. Это позволяет более эффективно использовать учебное время.

После того как у солдат приняты зачеты по знанию обязанностей, начинается стажировка. Здесь окончательно решают, пригодны ли они к службе у пульта управления. Стажером руководит опытный воин. Продолжительность этого периода зависит от того, насколько быстро воин

усвоит обязанности и будет уверенно выполнять их.

С солдатами, несущими службу у пульта управления, чаще, чем с другими, беседуют офицеры, оперативные сотрудники колонии. Регулярно проводится обмен опытом.

Кропотливо занимаются с часовыми у пульта управления партийная и комсомольская организации. Например, на бюро ВЛКСМ недавно обсуждался вопрос «Работа членов бюро по воспитанию у часовых у пульта управления высокой бдительности, дисциплинированности». Состоялись беседы: «В. И. Ленин о бдительности», «Бдительность — наше оружие».

На боевой службе иногда может возникнуть неожиданная ситуация, критический момент, требующие смелости мысли и поступков, находчивости, быстроты и точности действий. Поэтому командир и политработник, офицеры подразделения при подготовке состава караула решают вводные, анализируют возможные

варианты и ситуации. Это настраивает умы и сердца воинов на «боевую волну». Особое внимание обращается на недопустимость самоуспокоенности, беспечности и каких-либо отступлений от уставных правил несения боевой службы.

Было бы неверно говорить, что в подразделении все идет гладко. Так, рядовой Г. Косарев однажды, проверяя сигнализацию, не предупредил начальника караула. Это могло привести к непредвиденным последствиям. И хотя ранее он характеризовался положительно, командир отстранил его от службы у пульта управления. Значит, в подразделении есть еще недостатки и в изучении личного состава.

Повысить качество боевой службы, обеспечить надежную охрану объектов можно лишь при условии постоянного воспитания у воинов высокой сознательности, бдительности, дисциплинированности. Этому служат полнотко-воспитательная работа, проводимая в подразделении.

ПО ИНИЦИАТИВЕ СОВЕТА ВЕТЕРАНОВ

Члены совета ветеранов Харьковского военного училища МВД СССР офицеры Г. Гамаюнов, Ф. Крупский, П. Чумаченко, старшины сверхсрочной службы Г. Владыкин, И. Мисюра и Т. Фомин постоянно пропагандируют боевые традиции внутренних войск. По их инициативе недавно была организована телепередача «Отчизны верные сыны».

В студии собрались участники боев за Харьков ветераны И. Федоров, И. Порхун и другие. Они рассказали об истории создания внутренних войск, училища, о героизме воинов, проявленном в годы Великой Отечественной войны, на примерах показали верность курсантов ленинским заветам.

Передача вызвала большой интерес телезрителей, оставила глубокий след у будущих офицеров.

Майор П. ЧАПЛЫГИН.

В ДОМЕ-МУЗЕЕ Ф. Э. ДЗЕРЖИНСКОГО

Небольшой домик, каких много на белорусской земле. Здесь родился и провел детство бесстрашный рыцарь революции — Феликс Эдмундович Дзержинский.

Сегодня в доме-музее особые гости — воины одного из подразделений внутренних войск. Они ходят по залам, глядя

ются в пожелтевшие от времени фотографии, репродукции документов, подлинные вещи, сохранившиеся с того времени... Медный самовар, что когда-то кипел на столе большой и дружной семьи Дзержинских, настольная лампа — свидетельница бессонных ночей, проведенных за книгами. Внимание привлекает рукопись проекта постановления ВЦИК об усилении борьбы с детской беспризорностью, скульптурный портрет «Дзержинский с беспризорником».

— Для нас выбор, делать жизнь с кого, определен, — сказал работникам музея от имени воинов офицер И. Белопко. — Жизнь Феликса Эдмундовича будет нашей направляющей компасной стрелкой.

Капитан Л. МОСКАЛЕНКО.

«НИКТО НЕ ЗАБЫТ, НИЧТО НЕ ЗАБЫТО»

Такой вечер был проведен в подразделении офицера П. Шаповала.

Тепло встретили воины дорогого гостя — Героя Социалистического Труда генерал-майора запаса И. Т. Есипенко. Он рассказал о боевом пути соединения, которым командовал в годы Великой Отечественной войны. Привел примеры мужества, стойкости и героизма защитников Москвы.

С ответным словом выступили рядовые В. Микиртумов, Г. Мыцких. Они заверили ветерана, что будут достойными преемниками дела отцов.

Капитан интендантской службы А. НОВИК.

ТАКАЯ У НЕГО ДОЛЖНОСТЬ

Майор А. ПЕТРОВ

Начальник политического отдела показал едва заметную на зеленом фоне карты точку и сказал: «Недалеко. Ночь или день езды. А офицер там служит толковый: капитан Козловцев Степан Николаевич...»

Позже я расспрашивал о нем офицеров части. Одни вспоминали, как он командовал взводом, другие — ротой, третьи говорили о Козловцеве как о зрелом политическом работнике, заместителе командира отличного батальона. Заметил одну особенность: разные по возрасту и положению люди говорили о сослуживце тепло, только хорошее, как обычно вспоминают доброго товарища, с которым легко было делить трудности и радости воинской службы.

...Утром в штабе батальона капитан Козловцев представился: «Заместитель командира батальона по политической части».

Был обычный день. То и дело в комнату входили офицеры, сержанты, солдаты.

— У нас сегодня встреча старослужащих воинов с участниками Великой Отечественной войны, — пояснил офицер. — Посоветовались с командиром, партийным и комсомольским активом и решили провести несколько необычно...

Помещение клуба преобразилось. На сцене красочное панно, в зале столы с вазами конфет, печеньем, бутылками лимонада.

— Комсомольцы придумали. А мы поддерживали, — улыбаясь, говорит капитан Козловцев.

В клубе, действительно, хорошо. На стенах — яркие, привлекающие внимание планшеты по материалам XXIV съезда КПСС. Спрашиваю:

— Сколько у вас художников?

— Один: рядовой Н. Пьянков.

— Когда же вы успели все оформить?

Козловцев пояснил:

— Планшеты мы заготовили заранее, поэтому и оформить наглядную агитацию смогли в течение трех дней.

«Оперативен, исполнительен», — эти качества Степана Николаевича одними из первых назвал в беседе начальник политического отдела. И не случайно. Напористость, целеустремленность Козловцева, его партийность и способности организатора проявились в том, что весь личный состав батальона ежедневно и широко информируется о важнейших событиях в стране и за рубежом. С солдатами и сержантами, свободными от службы, организуются просмотр и обсуждение телепередач, прослушивание радио. Самые важные сообщения об успехах советского народа в выполнении решений съезда записываются на магнитоленту и по возвращении сол-

дат со службы транслируются через местный радиопузел. В Ленинской комнате, библиотеке, в войсковых нарядах всегда можно почитать свежие газеты.

Ежедневно перед заступлением в караул активисты получают инструктаж и задание, о чем следует рассказать товарищам. В боевых листках и «молниях» под рубрикой «Наш ратный труд — тебе, родная партия» ежедневно сообщаются фамилии солдат и сержантов, отличившихся на службе, личный состав призывается следовать их примеру.

Капитан Козловцев подробно рассказывает о большом стремлении воинов глубоко изучить материалы съезда партии, о той помощи, которую оказывают им командиры и политработники в этом первостепенном деле.

— Главное сегодня в том, — говорит Козловцев, — чтобы каждый солдат, сержант, офицер умом и сердцем определил свое место в достижении поставленных перед советским народом целей. В этом вижу большую силу, залог успешного решения задач боевой службы и учебы...

Свою убежденность он передает людям. В первую очередь коммунистам. Простой и отзывчивый, заботливый и душевный, Степан Николаевич становится строг и крут, когда кто-либо забывает о чести, о примерности коммуниста.

— Козловцева в канцелярии не удержишь, — сказал командир батальона, провозжая нас в караул.

Да, заместитель командира по политической своим рабочим местом считает казарму, караульное помещение, где живут и несут службу люди. А потому и знает каждого. Кто в чем силен, а в чем слаб. Знание индивидуальных особенностей воинов благотворно сказывается на всей политико-воспитательной работе в подразделении. Батальон завоевал и удерживает звание отличного. Каждый третий солдат, половина всех отделений — отличные. Капитан Козловцев не отрицает, что вывести подразделение в передовые было трудно, признает, что и удержать это звание будет не легче. Вот почему в центре внимания политработника все категории военнослужащих, и особенно те, кто призван вести агитационно-пропагандистскую работу. У Козловцева свой стиль — умение видеть главное звено, сосредоточить на нем внимание всех, мобилизовать каждого на решение поставленной задачи. Здесь проявляется и такая черта его характера, как требовательность: ко всем, в первую очередь, к себе. Составляет ли он план политико-воспитательной работы, проводит ли семинар с руководителями групп политических занятий или инструктаж аги-

таторов — отдается полностью, вкладывает весь свой опыт и знания. Но уж и проверит обязательно, даст объективную оценку.

Случай с лейтенантом В. Филатовым Козловцев вспоминает неохотно. Да и рассказал он его лишь для того, чтобы подчеркнуть, как важно политработнику делать общие выводы из частных, порой как будто незначительных фактов.

— Все начинается с малого, с пустяка. Заметить это начало, своевременно принять меры — главное, — считает офицер. — Так и с Филатовым было. Пришел к нему на политическую информацию. А он читает газету, глаз оторвать от нее не может. Разъяснений, ссылок на другие материалы, не говоря уж о цифровых выкладках, не делает. Пришлось деликатно включиться, поправить. После стали разбираться, в чем же дело. «Не успел подготовиться, — говорит. — Люди грамотные, сами газеты читают, радио слушают...»

Разговор с Филатовым получился долгим, обстоятельным. И хотя офицер признал свою ошибку, этот случай заставил задуматься. Ведь политическая информация — не только рассказ о событиях в стране или за рубежом. Умело проведенная, она дает личному составу настрой, несет заряд энергии.

И Козловцев вместе с заместителями командиров рот по политической части сосредоточивает внимание на качестве проведения, действенности политических информационных. Состояние агитационно-пропагандистской работы, участие в ней коммунистов обсуждали и на партийном собрании.

Командир батальона вспоминает те дни. — Пришел ко мне Козловцев и говорит: «Выбирайте любые два дня в неделю. Нужно наладить в батальоне политические информационные, а пример командира много значить будет». С тех пор провожу еженедельно. И начальник штаба тоже два раза в неделю выступает. По-моему, все правильно...

Крепкой воинской дисциплине, успешному решению задач боевой службы способствует умение капитана Козловцева подметить, развить у человека хорошие качества.

Не раз подводил коллектив рядовой Г. Джамамбетов. Наказывали. Помогало мало. Беседовал с ним и Козловцев. А сам присматривался к другому солдату, рядовому Джумадилову. Дисциплинированный, старательный, он добросовестно нес боевую службу, остро переживал промахи и ошибки товарищей. В этих случаях, обычно спокойный, уравновешенный, солдат бушевал, кипел. Как-то Козловцев подозвал к себе солдата. Расспросил его о службе, домашних новостях, а потом предложил: «Не поговорить ли вам, товарищ Джумадилов, с Джамамбетовым? Оба вы земляки, а отношение к службе разное...»

Разговор между солдатами состоялся. С тех пор их часто видели вместе. Дружба с требовательным, дисциплинированным

солдатом пошла Джамамбетову на пользу: он старательней готовился к занятиям, лучше нес боевую службу.

Много внимания, времени и энергии уделяет политработник агитаторам, комсгруппоргам, редакторам стенных газет. В батальоне еженедельно проводятся с ними инструктажи. Цель их не только дать тематику бесед, рекомендовать необходимую литературу. Капитан Козловцев смотрит глубже.

— Призвание активиста — вести людей за собой, зажечь их стремлением равняться на лучших, поднимать на щит славы мастеров боевой службы и учебы, — говорит он. — Мы взяли за правило: проявил мужество, бдительность на боевой службе, отличился на занятиях — об этом должны узнать все. В этот же день! Без агитатора, комсгруппорга, редактора боевого листка тут не обойтись. Вот мы и учим их, помогаем, систематически оцениваем работу.

В подразделении стали правилом смотры боевых листовок и стенных газет, разбор наиболее удавшихся бесед, обмен опытом лучших агитаторов и комсгруппоргов. О труде активистов рассказывает наглядная агитация. Например, первое место по боевой и политической подготовке занял отличный взвод, которым командует лейтенант В. Никитин. Рядом с его фамилией на планшете есть и другая: рядовой А. Фомин. Комсгруппорг. Лучшим отделением признано отделение младшего сержанта А. Галкина. Указано, что агитатором является рядовой Т. Абуев. Ну, а коль взвод и отделение отстают, сообщаются фамилии комсгруппоргов и агитаторов. Между прочим, хорошо помогает...

Мобилизацию личного состава на безупречное несение боевой службы Козловцев считает главным. Поэтому стремится, чтобы каждое мероприятие способствовало воспитанию у воинов чувства личной ответственности за неукоснительное выполнение поставленных перед подразделением задач, рождало верность воинскому долгу, воспитывало коммунистическую убежденность.

Вспомнились скупые, но хорошие слова командира батальона:

— С Козловцевым — легко работать. Понимаем друг друга с полуслова. И люди его уважают. За простоту и требовательность...

Продолжая разговор, капитан все чаще поглядывает на часы: подходит время начала вечера.

— Часть наша имеет замечательные традиции. Есть у нас стенд о боевом пути подразделения. Но скоро будем его переделывать. Ведь история части продолжается, создается людьми ежедневно. Расскажем о тех, кто отличился в году XXIV съезда КПСС, назовем награжденных знаками «За отличие в службе».

Подожли гости: старшекласники подшефной школы, молодежь с предприятий. Капитан С. Н. Козловцев открывает вечер. О

боях на Сандомирском плацдарме, о массовом героизме советских воинов в Отечественной войну рассказал майор Е. Костерин. На его боевом счету — тринадцать подбитых вражеских танков. Грудь майора украшают ордена Отечественной войны, Красной Звезды и многие медали.

Слово предоставляется старшине сверхсрочной службы Н. Калашникову. В войну он был пулеметчиком, участвовал в десанте на Малой земле, штурмовал Берлин, освобождал Прагу. Родина высоко оценила ратные подвиги воина, наградив его орденами Красного Знамени, Славы II и III степени. «Мы, солдаты старшего поколения, — обратился старшина к участникам встречи, — отстаивали свободу и независимость Родины в годы Великой Отечественной войны. Вам сегодня оказана великая честь: крепить боевую готовность наших Вооруженных Сил, обеспечивать мирный труд советского народа».

С ответным словом выступил старший сержант В. Гарштя. От имени солдат, уволившихся в запас, он заверил, что и в на-

родном хозяйстве они будут так же трудиться, как несли боевую службу. Передовой воин наказал молодым солдатам беречь и приумножать традиции отличного батальона.

Капитан Козловцев вручает солдатам памятные благодарственные открытки.

На сцене — участники художественной самодеятельности. Они исполняют песни о Советской Армии, солдатской верной дружбе. А потом закружились в танце пары...

Политработника обступили солдаты. Им есть о чем поговорить с заместителем командира батальона по политической части. Одни делятся планами, другие спрашивают совета. И каждый из них знает, что получит от коммуниста Козловцева отцовское напутствие...

* * *

Когда готовился этот номер журнала, стало известно, что капитан С. Н. Козловцев назначен на вышестоящую должность.



Рядовой Владимир Петросов выполнял в городе служебное задание. Вдруг он услышал крики женщины: «Помогите, ребенок!» Побегав на крик, Владимир увидел дом, объятый пламенем. Не раздумывая, Петросов бросился в пламя. Огонь обжигал лицо, руки, дым не давал дышать, ел глаза. Но мужественный воин пробирался вперед. Наконец он нашел мальчика, забившегося в угол, вынес его на улицу.

Это был десятилетний Вова Банников. Шалость с огнем чуть не привела к трагическим последствиям.

Родители мальчика прислали на имя командира благодарственное письмо. За мужественный поступок рядовой В. Петросов поощрен краткосрочным отпуском.

Майор В. ЕМЕЛЬЯНОВ.

На снимке: рядовой В. Петросов с Вовой Банниковым.

РАВНЕНИЕ НА ЛУЧШИХ

...Ленинская комната. Внимательно слушають воины рассказ отличника рядового А. Батракова. Он делится опытом ведения меткого огня из автомата. Вначале солдат произвел неполную разборку и сборку автомата, потом объяснил взаимодействие частей ударно-спускового механизма. При этом он подчеркнул, что отличное знание материальной части оружия, умение быстро устранять задержки при стрельбе — необходимое условие меткого ведения огня. Затем комсомолец Батраков рассказал, из каких элементов складывается выстрел и как влияет на него изготовление автоматчика.

Беседа получилась интересной, помогла солдатам понять, что метким автоматчиком может стать каждый, кто хорошо знает оружие и основы стрельбы.

Подобное мероприятие проводится в подразделении не впервые. Коммунисты партийной организации, которую возглавляет капитан Г. Рощенко, постоянно заботятся о пропаганде достижений отличников, стремятся сделать их достоянием всех воинов. При этом используются разнообразные формы.

Перед солдатами и сержантами выступают творцы передового опыта. Их в подразделении немало. Например, ефрейтор Ю. Иванов, отлично успевающий по политической подготовке, говорил о том, как он готовится к занятиям, изучает работы В. И. Ленина, конспектирует первоисточники. На уроке гимнастики старшина В. Коновалов образцово показал упражнения на перекладине и брусьях, а затем посоветовал сослуживцам, каким образом укреплять мышцы рук, развивать брюшной пресс.

Пулеметчик молодой солдат А. Федотов отлично овладел вверенным ему оружием, всегда поражает цели первой очередью. Однажды, возвратившись с огневого рубежа после выполнения упражнения, рядовой Федотов по совету заместителя команди-

ра подразделения коммуниста А. Голева показал, как он изготавливался к стрельбе, отыскивал цели, определял расстояния до них и вел огонь.

Наряду с выступлениями отличников, коммунисты пропагандируют опыт правофланговых соревнования в многотиражной и стенной газетах, боевых листках. Специальная листовка была посвящена, например, молодому солдату Г. Мамедову. На первом году службы благодаря старанию и настойчивости он стал отличником. Стенная газета поместила корреспонденцию сержанта А. Трунова, где он делился опытом подготовки подчиненных к несению боевой службы.

В подразделении ежедневно ведется календарь, в котором коротко сообщается об отличившихся солдатах и сержантах, их успехах. В нем оперативно освещается ход социалистического соревнования, выполнения взятых воинами обязательств.

Налажена помощь отстающим в учебе. Так, ефрейтор О. Мирюшкин занимался с молодым солдатом В. Кулешовым по физической подготовке, ефрейтор А. Шелухин научил рядового Нуруляна меткому ведению огня по появляющимся целям.

В подразделении работает кружок рационализаторов и изобретателей. Его активные участники — старшины Г. Вайнован, М. Нецветаев, ефрейторы О. Мирюшкин, Ю. Нечернов, Н. Гревцев, В. Грищенко и другие. Немало ценного внесли они в усовершенствование учебно-материальной базы. Например, ими изготовлена электрифицированная карта, на которой обозначены новостройки девятих пятилетки, а также районы добычи полезных ископаемых.

Воины подразделения любят спорт. И в этом немалая заслуга коммунистов старшин В. Коновалова и Г. Вайнована. Они являются перворазрядниками по борьбе самбо. Рядовой А. Аветисян — также самбист, кандидат в мастера спорта. Несколько солдат и сержантов входят в сборные команды по различным видам спорта.

Пропаганда нового, передового, стремление воинов равняться на лучших солдат и сержантов благотворно сказывается на их боевой службе, учебе и дисциплине. Три года подряд подразделение носит звание отличного. Здесь 65 процентов личного состава — отличники, 76 процентов — спортсмены-разрядники, 70 процентов — значисты ВСК.

Выполняя решения XXIV съезда КПСС, воины обязались в четвертый раз подтвердить звание отличного подразделения.

Майор А. КОВАЛЕНКО.

ФОРМАЛЬНО, ПО-КАЗЕННОМУ

Личный состав подразделения, которым командует лейтенант А. Беспалов, как и другие подразделения обслуживания, выполняет специфические задачи службы. Постоянно находятся в разъездах автомобилисты. Многие воины заняты различными хозяйственными делами, нередко небольшими группами. Разумеется, успех дела всецело зависит от дисциплины солдат и сержантов, повседневного уставного порядка, настоящей дружбы и воинского товарищества, нетерпимости офицеров, всего коллектива к нерадивости, нечестности.

Поэтому большую тревогу вызвало письмо, в котором автор, пожелавший остаться неизвестным, сообщил в редакцию журнала о нездоровой обстановке, сложившейся в подразделении, о ненормальных взаимоотношениях между отдельными старослужащими и молодыми солдатами, о фактах нечестности. Автор писал: «Если вы не верите, что это правда, и только правда, то приезжайте и проверьте...»

Проверка показала, что многое из того, о чем говорилось в письме, соответствует действительности. Вот факты.

...С хорошим настроением начали службу молодые солдаты. Им все нравилось. И чудесный сосновый бор, в котором находился лагерь, и четкий распорядок дня, и новенькое с иголочки солдатское обмундирование. А что командиры строги и требовательны — не беда. Армейская служба — дело почетное, ответственное. Так и писали родным молодые солдаты.

Но, к сожалению, когда воины прибыли в подразделение обслуживания, они увидели далеко не то, что познали на учебном пункте, сразу же встретились со случаями отступления от уставов, нарушения зако-

нов армейской жизни. У некоторых новичков оказались замененными на поношенные пилотки и ремни. Стали пропадать из тумбочек разные мелкие вещи, предметы личной гигиены. Появились настороженность, недоверчивое отношение друг к другу.

Вызывало недоумение и недостойное поведение отдельных старослужащих. Вольготно они чувствовали себя в подразделении. Им, как говорится, сходили с рук нерадивость, попытки уклониться от более трудных работ, зазнайство. Причем таких старослужащих в подразделении единицы. Но офицеры и старшина М. Чекалин почему-то мирились с недостойным поведением одиночек, не создавали обстановку нетерпимости к неправильным взаимоотношениям старослужащих и молодых солдат.

Когда человек чем-нибудь обижен или раздражен, он очень чутко прислушивается к слухам, усугубляющим его настроение. Именно такую роль и сыграли разговоры о заведующем складом старшем сержанте сверхсрочной службы А. Перекаренкове. За недисциплинированность и нечестность он получил ряд взысканий. Его проступки были разобраны и осуждены на собрании сверхсрочнослужащих. Но Перекаренков по-прежнему работал на продовольственном складе, подкрепляя сложившееся о нем нелестное мнение недоброжелательным отношением к солдатам. Никто не удосужился во избежание кривотолков объяснить лично составу, что Перекаренков строго наказан и дал слово искупить свою вину добросовестной работой и безукоризненной дисциплинированностью.

В подразделении стало известно, что и заведующий другим складом старший сержант Дроздов якобы ули-

чен в нечестности. И хотя впоследствии выяснилось, что злого умысла у Дроздова не было, а произошла, правда, по его вине, ошибка в учете (о чем, кстати, тоже не было объявлено в подразделении), липкая молва передавалась из уст в уста, наслаивалась на разговоры о Перекаренкове и давала повод для неверных обобщений.

Мешали созданию здоровой атмосферы в коллективе и слухи о незаконном приобретении кирпича, цемента и других материалов, т. к. зачастую хозяйственные операции должным образом не оформлялись.

Нелегко было сначала вызвать первогодков на открытый разговор. Чувствовалась какая-то настороженность, непонятная и неестественная для современных молодых людей скованность. Их причину все же раскрыл один из комсомольцев:

— Выскажи вам все, что думаешь, вы запишете, уедете, а потом статью опубликуете. А нам здесь служить...

Из дальнейших бесед удалось выяснить, что скрытность молодых солдат во многом объясняется превратными представлениями о войсковом товариществе, которые им, видимо, успели исподволь внушить отдельные плохо воспитанные старослужащие.

Допытываюсь, почему комсомольцы мирились с ненормальной обстановкой, сложившейся в подразделении, почему не завели об этом острый разговор на комсомольском собрании. Отвечает секретарь бюро ВЛКСМ роты рядовой Н. Губайдуллин:

— У нас как-то не принято выступать на собраниях... Не то что не принято, — поправляется солдат, — а активность уж очень низкая...

— Чем вы это объясняете?

Губайдуллин пожимает плечами.

Вместе с ним, с другими членами ВЛКСМ и при помощи протоколов воспроизводим обстановку нескольких комсомольских собраний. Вот одно из них, проводившееся в июне с повесткой дня «Год XXIV съезда КПСС — год отличной боевой службы и учебы. Взятие личным составом социалистических обязательств». Го-

товил его сам секретарь, он же и выступил с докладом.

— Времени было маловато, — вспоминает Губайдуллин, — не удалось поговорить с активистами, расшевелить комсомольцев. Поэтому на нем выступила только машинистка Глебова... Да, несколько позже пришел заместитель командира подразделения по политической части. Он тоже взял слово...

Месяц спустя комсомольцы роты обсуждали «Итоги политической учебы за первый период обучения и задачи по ее улучшению». Собрание, также проводившееся экспромтом, и на этот раз не побудило членов ВЛКСМ к обмену мнениями. В «прениях» по докладу старшего лейтенанта В. Степанова принял участие лишь рядовой Пашкин.

И, наконец, августовское собрание поставило своеобразный «рекорд» формализма в комсомольской работе. Тогда после доклада того же рядового Губайдуллина не оказалось ни одного желающего выступить.

Не лучше проходили и другие собрания. На них, как правило, скороговоркой произносились доклады, выступало два, максимум — три человека, затем принимались решения. Хочется полностью привести одно из них, принятое по докладу о ходе выполнения комсомольцами социалистических обязательств:

«Проводить соревнования по теории оружия массового поражения. (Ответственный — ефрейтор Д. Вилотовый.)

Чаше проводить физические занятия и лыжные соревнования.

Предупредить вышестоящую инстанцию о поставке нужных химикатов оружейным мастерам».

Думается, нет нужды комментировать такое, с позволения сказать, решение. А то, что оно было «принято единогласно», свидетельствует о равнодушии участников собрания, вынужданном формализмом в комсомольской работе в подразделении.

По-казенному проводились и заседания комсомольского бюро. На них лишь утверждались планы работы, которые очень часто не выполнялись, да разбирались персональные дела нарушителей дисциплины.

Большинство членов ВЛКСМ не имеет никаких поручений, и их участие в деятельности организации ограничивается присутствием на собраниях да уплатой взносов.

Когда знакомишься с делами комсомольской организации подразделения, то как-то не верится, что она расположена буквально «под боком» у штаба и политического отдела части. Не укладывается в сознании, что за год ни один офицер службы тыла, ни один политработник не нашел времени побывать в подразделении на комсомольском собрании или заседании бюро и выступить на них с докладом. Но первые приходят сюда в основном тогда, когда нужны люди для выполнения различных хозяйственных работ, а вторые, видимо, считают достаточным «представительство» в подразделении комсомольского активиста рядового Л. Перминова.

Непростительна и пассивность партийной организации подразделения. Коммунисты крайне редко бывают на комсомольских собраниях и заседаниях бюро, слабо изучают настроения и запросы молодых воинов, не ведут целеустремленной работы по воспитанию личного состава в духе дружбы и войскового товарищества, мирятся с упущениями в обучении воинов, не дают острой оценки фактам попустительства отдельным недисциплинированным старослужащим, забывающим о чести и достоинстве солдата доблестных Вооруженных Сил.

Беседую с офицерами штаба, политотдела, командиром подразделения, его заместителем по политической части. Всем задаю вопрос: «Чем объяснить серьезные недостатки в воспитательной работе в подразделении?» Ответы сводятся к одному: «Много дел возложено на личный состав... Ведется большое строительство...»

Действительно, здесь сделано многое, и в этом немалая заслуга подразделения обслуживания. Но никакие хозяйственные успехи не могут оправдывать упущений в политическом и воинском воспитании лично-

го состава. Проанализируем, к примеру, психологическое состояние молодого человека, только что надевшего военный мундир. Воспитанный в семье, школе и комсомоле в духе любви к армии, юноша с трепетом переступает порог казармы, жадно впитывает новые впечатления. Сердце его открыто советскому армейскому братству и войсковому товариществу, о которых он так много знает из художественной литературы, кинофильмов, рассказов отца-фронтовика, старшего брата.

Но, попав в обстановку, подобную той, что сложилась в подразделении, где командиром офицер Беспалов, молодой солдат может разочароваться в своем стремлении образцово нести воинскую службу и оказаться под влиянием недисциплинированных людей.

Какой огромный ущерб наносят подобные явления делу воинского воспитания, понятно, пожалуй, каждому. Жаль только, что за повседневной текучкой иным работникам «некогда» об этом думать, пока не случится какое-либо происшествие.

В подразделении есть все возможности обеспечить образцовый уставной порядок, высокие показатели в службе, боевой и политической подготовке, сплотить личный состав в дружный воинский коллектив. К этому стремится абсолютное большинство солдат и сержантов. Дело за кропотливой организаторской работой командира, его заместителя по политической части, партийной и комсомольской организаций, контролем и повседневной требовательностью старших начальников. Имеется в виду не только повседневное разъяснение основ советского коллективизма, но и, как говорил М. И. Калинин, «внедрение... в быт, в жизнь общественных навыков, создание таких условий, при которых коллективность составляла бы неотъемлемую часть наших привычек, норм поведения, чтобы действия эти совершались не только обдуманно, сознательно, а вытекали инстинктивно, органически...»

Подполковник В. СЕРЕДИНСКИЙ.

ПОРА ОТЧЕТОВ И ВЫБОРОВ

В ЯНВАРЕ—ФЕВРАЛЕ 1972 ГОДА В КОМСОМОЛЬСКИХ ОРГАНИЗАЦИЯХ ВОЙСК СОСТОЯТСЯ ОТЧЕТНО-ВЫБОРНЫЕ СОБРАНИЯ. НАЧНУТСЯ ОНИ В ГРУППАХ, А ЗАТЕМ БУДУТ ПРОХОДИТЬ В ПЕРВИЧНЫХ И ПОЛКОВЫХ ОРГАНИЗАЦИЯХ ВЛКСМ. ЗАВЕРШАТСЯ ОТЧЕТЫ И ВЫБОРЫ КОМСОМОЛЬСКИМИ КОНФЕРЕНЦИЯМИ СОЕДИНЕНИЙ, КОТОРЫЕ СОСТОЯТСЯ В МАРТЕ.

ОТ КОМСОМОЛЬСКИХ АКТИВИСТОВ ПОСТУПАЮТ В РЕДАКЦИЮ ЖУРНАЛА ВОПРОСЫ, СВЯЗАННЫЕ С ПРОВЕДЕНИЕМ ОТЧЕТОВ И ВЫБОРОВ В КОМСОМОЛЬСКИХ ОРГАНИЗАЦИЯХ. НА НИХ ОТВЕЧАЕТ ЧЛЕН ЦК ВЛКСМ, ПОМОЩНИК НАЧАЛЬНИКА ПОЛИТУПРАВЛЕНИЯ ВНУТРЕННИХ ВОЙСК МВД СССР ПО КОМСОМОЛЬСКОЙ РАБОТЕ КАПИТАН М. СМИРЯГИН.

Каков порядок проведения отчетно-выборных собраний в комсомольских группах и первичных организациях?

Согласно Уставу ВЛКСМ в группах и первичных организациях отчеты и выборы проводятся ежегодно. Указаниями начальника внутренних войск и начальника Политического управления войск отчеты и выборы назначены на январь—февраль 1972 года. Конкретную дату созыва собрания устанавливает бюро ВЛКСМ по согласованию с партийной организацией, комитетом ВЛКСМ, политотделом части.

Довыборы комитета или бюро, если они состоялись ранее, не дают права на продление полномочий данного комсомольского органа, на перенос срока собрания.

Отчеты и выборы в первичных организациях проводятся после собраний в комсомольских группах. Как показала практика, такая последовательность позволяет наиболее полно учесть критику, пожелания членов ВЛКСМ, высказанные комсомольскому органу, отразить их в отчетном докладе; проанализировать причины недостатков, полнее обобщить положительный опыт.

На собраниях группы отчитывается комсгруппорг, проводятся выборы комсгруппорга и его заместителя; в первичной организации отчитывается секретарь или бюро и для ведения текущей работы избираются там, где в организации 10 и менее членов ВЛКСМ, — секретарь и его заместитель, а где более 10 человек — бюро ВЛКСМ. Количественный состав его определяется собранием. Выбирают бюро, секретаря комсомольской организации и его заместителя открытым голосованием.

При каком числе комсомольцев отчетно-выборное собрание считается правомочным?

Отчетно-выборное собрание — важное событие в жизни комсомольской организации. На нем подводятся итоги работы за год, намечаются перспективы на будущее, избирается новый состав бюро (комитета). От того, как пройдет собрание, во многом зависит дальнейшая боевитость организа-

ции. Поэтому следует добиваться участия в нем всех комсомольцев. Надо заблаговременно объявить о времени и месте собрания, привлечь к его подготовке широкий круг актива.

Устав ВЛКСМ и Инструкция о проведении выборов руководящих комсомольских органов не определяют, при каком количестве членов ВЛКСМ собрание считается правомочным. Но это не значит, что оно правомочно при любом количестве присутствующих. Вряд ли целесообразно проводить собрание, если на него пришло чуть больше половины членов организации.

Чья работа оценивается отчетно-выборным собранием: бюро или всей первичной организации?

Оценка дается работе бюро ВЛКСМ за отчетный период. В организациях, где нет бюро, оценивается деятельность секретаря первичной организации, а в комсомольской группе — комсгруппорга.

Можно ли избрать в состав бюро (комитета) ВЛКСМ комсомольца, не присутствующего на собрании или присутствующего, но не состоящего на учете в этой первичной организации?

Заочное избрание комсомольца в состав бюро (комитета) ВЛКСМ возможно, если он отсутствует на собрании по уважительной причине и члены ВЛКСМ хорошо знают его. В отдельных случаях можно избрать в состав комсомольского органа члена ВЛКСМ, не состоящего на учете в организации. Это не противоречит принципам нашей демократии, так как участники собрания сами решают этот вопрос. Если рекомендуемый избирается, то он, естественно, становится на учет в данную комсомольскую организацию.

Требуется ли согласие члена ВЛКСМ при выборах его в состав руководящего комсомольского органа?

Предварительного согласия не требуется. Однако при обсуждении член ВЛКСМ может обратиться с просьбой отвести его кандидатуру из списка для голосования — заявить самоотвод.

Собрание решает: удовлетворить прось-

бу или нет. Если оно сочтет мотивы самоотвода неубедительными, то выдвинутая кандидатура остается в списке для голосования.

Каков порядок голосования при проведении выборов?

Согласно пункту 16 Устава ВЛКСМ выборы комитета (бюро) ВЛКСМ первичной комсомольской организации проводятся открытым голосованием. Предварительно собрание определяет количественный состав избираемого органа. Затем выдвигаются кандидатуры. После их персонального обсуждения составляется список.

Все комсомольцы имеют право на неограниченное выдвижение и отвод кандидатур. Если поступило предложение о прекращении выдвижения, президиум ставит его на голосование. Собрание решает, прекратить или продолжить запись.

Подсчет голосов, поданных «за» и «против», производится президиумом собрания или по его поручению счетчиками. Результаты заносятся в протокол. Избранными считаются кандидаты, за которых проголосовало больше половины членов ВЛКСМ, участвующих в собрании.

Если в бюро (комитет) избрано большее или меньшее число членов ВЛКСМ, чем предварительно установлено, собрание открытым голосованием может принять решение об утверждении состава комсомольского органа в новом количестве — в соответствии с результатами голосования. Если же большинство проголосует за оставление предварительно установленного состава комсомольского органа, то следует заново обсудить выдвинутые кандидатуры и провести повторное голосование.

Что должно быть отражено в отчетном докладе бюро (комитета) ВЛКСМ или секретаря комсомольской организации?

Собрание заслушивает отчет бюро (комитета) ВЛКСМ, а потому доклад обязательно утверждается на заседании комсомольского органа.

Он же может предложить выступить с докладом любому члену комитета (бюро), но, как правило, поручает это секретарю.

В докладе должна быть отражена работа комитета (бюро) ВЛКСМ, первичной организации, комсомольской группы по идейно-политическому воспитанию своих членов. Главное внимание следует обратить на то, как комсомольцы изучают решения и материалы XXIV съезда КПСС, борются за их претворение в жизнь. Целесообразно рассмотреть состояние дел, формы и методы работы, применяемые организацией ВЛКСМ по коммунистическому воспитанию молодежи, особо выделив при этом Ленинский зачет. Надо осветить борьбу комитета (бюро) за обеспечение примерности комсомольцев в политической подготовке, рассказать о пропаганде революционных, боевых и трудовых традиций Коммунистической партии, Ленинского комсомола, Советской Армии, внутренних войск.

Следует полнее показать работу по обеспечению примерности комсомольцев в боевой службе. Рекомендуется раскрыть,

как комсомольская организация воспитывает у воинов высокую бдительность, честность, неподкупность. Подкрепить выводы примерами мужества, отваги, высокой бдительности воинов при выполнении задач боевой службы. Особо остановиться на опыте лучших начальников войсковых рядов, подчеркнуть, что делается для повышения у них чувства ответственности.

Острее поставить вопросы пропаганды и выполнения требований Устава внутренних войск.

Принципиально надо поговорить о дисциплине, примерности комсомольцев в выполнении требований присяги и воинских уставов. Важно сказать о деятельности организации ВЛКСМ по воспитанию у молодежи коммунистической морали и нравственности. На ярких примерах показать, как у комсомольцев формируются такие черты характера, как коллективизм, товарищество, взаимопомощь, непримиримость к недостаткам, круговой поруке. Особое место нужно отвести обеспечению примерности в дисциплине комсомольского актива, сержантов, сказать, как они борются за предупреждение нарушений. Рассматриваются также вопросы организации досуга как действенного средства укрепления воинской дисциплины.

Серьезного внимания заслуживает участие комсомольской организации в социалистическом соревновании. Необходимо сделать анализ выполнения социалистических обязательств в соревновании под девизом «Год XXIV съезда КПСС — год отличной боевой службы и учебы», показать лучших воинов, передовые организации, раскрыть их опыт. Следует уделить внимание работе с комсомольцами-сержантами (комитетов ВЛКСМ — с молодыми офицерами), как организаторами социалистического соревнования.

Тщательно рассмотреть состояние внутрисоюзной работы. Надо отразить деятельность комитета (бюро) по выполнению решений XVI съезда комсомола, III Пленума ЦК ВЛКСМ в вопросах организационно-политического укрепления первичных организаций, развития внутрисоюзной демократии, принципа демократического централизма, практику проведения комсомольских собраний, заседаний бюро и комитетов, организацию выполнения решений, руководство первичными организациями (группами), вовлечение молодых воинов в общественную жизнь. Докладчик характеризует также работу по вовлечению молодежи в ряды ВЛКСМ и воспитанию молодых комсомольцев.

В заключение ставятся задачи перед комсомольской организацией.

В подготовке и проведении отчетов и выборов не может быть мелочей. Здесь все важно — от обеспечения явки на собрание и составления обстоятельного отчетного доклада до всестороннего обсуждения его и выработки хорошо продуманного решения. Успех отчетно-выборной кампании зависит от умелого партийного руководства, активности коммунистов, состоящих в рядах ВЛКСМ.

УЧИТЫВАТЬ

ИНТЕРЕСЫ

Чем грамотнее, культурнее становится молодежь, тем многостороннее, многограннее ее интересы и запросы. Очень важно учитывать их, считаться с ними. Это позволит повысить активность членов ВЛКСМ, вовлечь их в общественную деятельность.

Что определяет общественно-политическую активность комсомольцев? Устав обя­зывает члена ВЛКСМ «быстро и точно выпол­нять поручения комсомольской органи­зации, доводить всякое начатое дело до конца». Из-за недостаточного жизненного опыта иной комсомолец не знает, чем ему заняться. К нему и должен прийти на по­мощь комсомольский группорг. Вместе со старшими товарищами выбрать молодому воину дело по душе. Нужно обязательно побеседовать с ним, узнать его стремле­ния, склонности и только после этого при­влечь к активной общественной работе. Подобрал поручение, следует посоветовать, как лучше его выполнить.

Потребность в общественной деятельно­сти воспитывается. Вначале человека **надо убедить** в необходимости заниматься об­щественной работой. Со временем **это пе­реходит в привычку**, потом становится не­обходимостью. При этом обретается дис­циплина и ответственность за дела коллек­тива.

С первыми поручениями к члену ВЛКСМ приходит ощущение того, что он нужен людям, что он — частица своей организации и всего комсомола. Поручение — важное средство формирования личности молодого человека.

Многое здесь зависит от комсгруппорга. Если не проконтролировать выполнение первого поручения, не проявить интерес к результатам работы, желание участвовать в общественной жизни, едва родившись, заглохнет.

Поручение должно вытекать из потреб­ностей коллектива, его нельзя придумать искусственно. Если комсомолец знает, что от него зависит что-то важное, нуж­ное всем, — это почти гарантия того, что он ответственно отнесется к делу. Бесцель­ность же, бессмысленность работы рож­дает пассивность.

Задание следует соизмерять с возмож­ностями комсомольца. Дай трудное пору­чение малоопытному — и он может рас­теряться. Первая неудача будет причиной неуверенности в силах. А это уже заявка на уход в разряд пассивных. Наоборот,

выполнение несложных, не требующих смекалки, работы мысли поручений для другого комсомольца малоинтересно. Ак­тивность человека подкрепляется сознани­ем того, что он приобретает новые каче­ства, что выполнение поручений принесит пользу и организации, и лично ему.

Интересная, содержательная жизнь груп­пы рождает множество увлекательных дел, заданий. Какие поручения надо давать комсомольцам? Прежде всего: помочь то­варищу овладеть боевым мастерством, изу­чить ту или иную тему политических заня­тий, законспектировать работу, выработать потребность читать газету, журнал. Не ме­нее важно поручить отличнику подтянуть отстающего до своего уровня. Не следует пренебрегать традиционными формами — помочь товарищу подготовиться к читатель­ской конференции, познакомить сослужив­цев со статьей из газеты, журнала и ор­ганизовать ее обсуждение, написать за­метку в боевой листок, оформить витрину, подготовить наглядное пособие к очеред­ным политическим занятиям и т. д.

В борьбе за осуществление требования «каждому комсомольцу — поручение» нельзя быть формалистом. Необходимо учитывать условия, место, время, душев­ный настрой воина и т. п. Предположим, у него не все благополучно в службе. Он тут комсомольское поручение: «Надо!» Он взял и не выполнил. Наказать? Но пра­вильно ли это?

Распределять обязанности нужно равно­мерно. Активист, который не верит в силы товарищей, старается сделать все за всех, обкрадывает себя. Он обкрадывает и окружающих. Подобная «активность» не нужна.

Доверено человеку дело, не следует опе­кать его. Но контроль необходим. Пору­чение развивает инициативу, самостоя­тельность. Конечная цель — научить дей­ствовать без подсказки.

Порой начинающий комсгруппорг затруд­няется, какое поручение подобрать комсо­мольцу. Видимо, в бюро (комитетах) ВЛКСМ следует иметь уголок «В помощь комсомольскому группоргу», где можно бы­ло бы оформить примерный перечень по­ручений, вроде тех, о которых говорилось. Конечно же, он не исчерпает всех вопро­сов, которые приходится решать. Но для ориентировки начинающему комсгруппоргу может пригодиться.

Должность у него незаметная — он радиомастер. Сломался радиоприемник, вышел из строя усилитель — все отремонтирует ефрейтор Арсен Гайломазов.

Он работает без суеты. За умение, смекалку и деловитость уважают его сослуживцы.

Но не только радиомастерская — поле деятельности этого воина. Он часто выполняет обязанности дежурного оператора радиосвязи. То и дело в эфире раздаётся уверенный голос:

— Клен! Я — Береза! Как меня слышите! Прием.

И удостоверившись, что связь с войско-

СМЕЛЫЕ, НАХОДЧИВЫЕ

вым нарядом установлена, передает распоряжение дежурного по части.

Ефрейтор Арсен Гайломазов — опытный начальник войскового наряда. Однажды ему и его напарнику была поставлена задача разыскать преступников, совершивших нападение на сотрудника милиции. Маршрут поиска определен — железнодорожный вокзал.

Тщательно изучив приметы разыскиваемых, ефрейтор Гайломазов потребовал, чтобы и его подчиненный рядовой Николай Романчук тоже знал их наизусть.

Внимательно ознакомился с расписанием движения электропоездов, сделал необходимые пометки в контрольном листке. Вместе с напарником обошел вокзал и прилегающую территорию.

Солдат понимал, что преступнику легко затеряться в толпе. Поэтому важно правильно выбрать место для несения службы.

— Если стоять на виду у всех, можно спугнуть преступника, — рассуждал воин.

И он вместе с рядовым Н. Романчуком укрылся за деревьями, незаметно наблюдая за проходившими людьми.

Сначала казалось, что вот сейчас появится тот, кого ищет наряд. Но приближался гражданин, и ефрейтор с сожалением вздохнул:

— Нет, не тот.

Шли минуты, часы. Ноги начали мерзнуть. Шапка, плечи покрылись плотным слоем снега.

— Холодно, — сказал рядовой Н. Романчук.

— Ничего, выдюжим. Поймать бы хоть одного. А то они с оружием наделают бед.

К перрону вокзала медленно подошел электропоезд. Пассажиры, зябко ежась от



мороза, поднимая воротники, спешили к остановке автобуса.

— Последняя электричка, — произнес Гайломазов.

— Но не последние пассажиры, — заметил рядовой Романчук. — Вон еще идут.

И верно. Из вагона прыгнули на платформу двое. Они не увидели войсковой наряд и прошли мимо.

Что-то подозрительное было в их поведении: оглядывались, в разговоре упоминали милицию.

— Надо проверить, — сказал старший патрульный. — Только осторожно. Я обгону их, а вы, Романчук, идите сзади. И внимательно следите. Поняли!

— Так точно.

Ефрейтор Гайломазов вспомнил особые приметы преступника: на левой щеке шрам от глаза до рта, глаза прищуривает, плохо выговаривает букву «р».

Ускоряя шаг, он решительно обогнал незнакомцев и остановился перед ними.

— Прошу предъявить документы.

— Какие тебе документы! С работы едем, — возразил парень со шрамом на левой щеке и полез в правый карман куртки.

Сомнений не оставалось. Ефрейтор шагнул вперед, и через мгновение, вскрикнув от боли, преступник согнулся с заломленной за спину правой рукой. Другой бросился бежать, но рядовой Романчук настиг его и задержал. Свободной рукой Гайломазов вынул из кармана задержанного пистолет.

Связавшись с райотделом внутренних дел по телефону, начальник войскового наряда попросил прислать машину за задержанными.

— Ай да Арсен! — радовались за умелого солдата сослуживцы.

— Молодец! — констатировал дежурный по райотделу и спросил: — Не страшно было один на один с вооруженным бандитом?

— Так ведь не успел я испугаться, товарищ лейтенант. Все так быстро получилось.

— Ничего себе, быстро, — возразил дежурный. — Без малого шесть часов на морозе простояли.

— В войну и не такие солдаты переносили, — только и ответил ефрейтор Арсен Гайломазов.

Смелый, находчивый воин награжден нагрудным знаком «За отличие в службе» I степени.

Майор И. ХОДОСОВ.

ЗА ПОДВИГ— ВЫСОКАЯ НАГРАДА



В строгом молчании замер строй. Торжественно и величаво ппывет боевое Знамя. На трибуне перед товарищами стоит ефрейтор Ю. Калмыков, взволнованный и смущенный всеобщим вниманием. Это в его честь построено подразделение. Он награжден медалью «За боевые заслуги».

«За боевые заслуги!» От этих слов веет порохом дымом. Когда их произносишь, вспоминаются те, кто жизни своей не щадил, защищая Родину от врагов.

Ефрейтор Калмыков не был в бою. Он родился после Великой Отечественной войны, в мирное время. Но, выполняя боевую задачу по охране объекта, солдат проявил мужество и отвагу, которые сродни подвигу в бою.

Рос Юрий в хорошей семье. Отец, сотрудник органов МВД, всегда служил для него образцом верности Отечеству. После школы юноша стал рабочим-строителем.

С большим желанием пришел он служить во внутренние войска. С первого же дня зарекомендовал себя дисциплинированным, честным, исполнительным воином, активным общественником. Старательно овладевал военным делом и добился звания отличника боевой службы, боевой и политической подготовки.

Смело, находчиво, инициативно выполнял Калмыков все задачи боевой службы, за что его не раз поощряли. Он награжден нагрудными знаками «За отличие в службе» II степени и «Отличник Советской Армии». Комсомольцы взвода избрали его комсгруппоргом.

В армейской жизни бывают моменты, когда проверяются все качества солдата, все то, что дали ему семья, школа и воинская служба, когда надо, не задумываясь, отдать всего себя. Быть готовым в любую минуту действовать быстро, решительно — долг каждого военнослужащего.

Непредвиденные обстоятельства мгновенно возникли на посту ефрейтора Ю. Калмыкова. Вначале служба шла, как обычно. И вдруг осложнилась обстановка. Жизни Калмыкова угрожала опасность. Но отважный воин не растерялся. Он немедленно доложил о случившемся начальнику караула, образцово выполнил боевую задачу...

Благодаря безупречной службе, исполнительности комсомолец Калмыков высоко держит честь и достоинство советского воина.

В торжественной обстановке передовому воину была вручена медаль «За боевые заслуги». Руководители городского комитета партии и исполкома городского Совета депутатов трудящихся тепло поздравили отважного воина с высокой наградой и пожелали ему новых успехов в ратном труде.

Подполковник И. ЩЕРБАК.



ВНИМАНИЕ, ПИСЬМО!

Подполковник Е. ИВАНОВ

В постановлении ЦК КПСС «Об улучшении работы по рассмотрению писем и организации приема граждан» подчеркивается, что письма советских граждан являются одной из важных форм укрепления и расширения связей партии с народом, участия населения в управлении государственными делами, средством выражения общественного мнения, источником информации о жизни страны.

Законодательство различает три вида обращений граждан.

Предложения — по вопросам экономической, культурной жизни, совершенствования законодательства, улучшения работы учреждений, борьбы с бюрократизмом, укрепления социалистической законности.

Заявления — выражение желания в удовлетворении социально-экономических, жилищных прав и т. д.

Жалобы — выражение несогласия с действиями должностных лиц, форма информации компетентных органов о нарушении прав и интересов граждан.

Кроме предложений, заявлений и жалоб в учреждения поступают запросы с просьбой разъяснить положения законодательства и другое.

Различный характер обращений определяет и различный порядок работы. Например, запросы подлежат самой простой обработке: необходимо ознакомиться с ними и своевременно ответить заявителю.

Рассмотрение предложения гораздо сложнее. Нередко дополнительно изучается вопрос, его целесообразность и законность и только после этого принимается решение и сообщается автору.

При рассмотрении и разрешении жалобы необходимо установить, действительно ли имели место описанные нарушения. Поэтому, как правило, по каждой жалобе назначается проверка, при необходимости изучаются соответствующие нормативные акты, а уже затем принимается решение, о чем сообщается заявителю.

Все письма, поступающие от военнослужащих и гражданских лиц, независимо от их содержания подлежат обязательной регистрации.

Заявления и жалобы граждан, как это установлено Указом Президиума Верховного Совета СССР от 12 апреля 1968 года, разрешаются в срок до одного месяца, а не требующие дополнительного изучения и проверки — безотлагательно, но, во всяком случае, не позднее 15 дней со дня их поступления в орган, обязанный разрешить вопрос по существу.

Приказом Министра внутренних дел СССР № 316 за 1969 год определено, что заявления и жалобы военнослужащих и членов их семей разрешаются в МВД

СССР, МВД союзных республик, Главном управлении внутренних войск МВД СССР в срок до 15 дней со дня их поступления, во всех других органах и подразделениях — безотлагательно, но не позднее 7 дней со дня поступления письма. В каждом отдельном случае руководитель может установить для исполнения более короткий срок.

В тех случаях, когда требуются специальная проверка заявления или жалобы, истребование дополнительных материалов и принятие других мер, сроки их разрешения могут быть в порядке исключения продлены руководителем или его заместителем, но не более, чем на 15 дней, с сообщением об этом заявителю.

Предложения, заявления и жалобы военнослужащих, связанные с прохождением службы, рассматриваются и разрешаются в соответствии с Уставом внутренней службы и Дисциплинарным уставом Вооруженных Сил Союза ССР.

Запрещается направлять жалобы военнослужащих и гражданских лиц для разрешения тем должностным лицам, действия которых обжалуются.

При рассмотрении поступивших писем руководителю необходимо удостовериться, что разрешение поставленных вопросов входит в круг его прав и обязанностей.

Решение по письму оформляется в виде ответа автору. В нем кратко, четко и понятно излагается суть принятого решения. Если заявления или жалобы отклонены, необходимо указать мотивы. В ответах надо избегать словесных штампов, неудачных выражений, больших предложений и сложных оборотов. Не следует давать обещаний, которые заведомо не могут быть выполнены. Каждое обещание должно быть подкреплено реальными возможностями.

Следует помнить, что невнимание к сигналам вызывает неудовлетворенность заявителей и вынуждает их обращаться в центральные партийные и государственные органы по тем вопросам, которые могут и должны решаться на местах.

Работа с письмами не может заканчиваться принятием по ним решений и ответами заявителям.

Во всех учреждениях, независимо от количества поступающих писем, ежеквартально должны проверять состояние работы с письмами, анализировать характер заявлений и жалоб. Важно обратить внимание на повторные письма, выясняя причину их поступления. Надо устранить условия, порождающие нарушение прав и охраняемых законом интересов граждан.

Как показала проверка, большинство жалоб и заявлений рассматривается своевременно и правильно. Вместе с этим имеют-

ся случаи волокиты, формализма, игнорирования сигналов.

В своем письме в редакцию журнала «На боевом посту» старший сержант сверхсрочной службы В. Абдухамидов жаловался на большую служебную нагрузку, писал о неправильном отношении командира к военнослужащим, обращающимся в печатные органы. Это письмо было направлено в часть для проверки фактов и принятия мер. Но ответ заявителю офицер С. Булычев дал только после двух напоминаний, спустя несколько месяцев.

В Н-ской части по 50—70 дней не рассматривались докладные записки ряда солдат. А на некоторые письма здесь вовсе не отвечали. Родители рядового А. Крючкова обратились к командиру с просьбой сообщить, как служит их сын, как начальники оценивают его успеваемость в учебе и дисциплину. Вместо ответа на письмо была сделана отметка, что льготная справка родителям рядового А. Крючкова выслана.

Недостатки в работе с письмами объясняются в первую очередь отсутствием должного контроля со стороны командиров,

начальников политорганов и штабов, их низкой требовательностью к исполнителям.

Коммунистическая партия обязывает руководителей всех степеней чутко прислушиваться к каждому деловому предложению и сигналу, к каждому критическому заявлению, строго взыскивать с тех, кто нарушает установленный порядок рассмотрения писем трудящихся, уклоняется от непосредственного решения поставленных в них вопросов. Игнорировать деловые сигналы, обоснованные заявления граждан никому не дозволено.

Интересы дела требуют улучшения правовой пропаганды в частях и подразделениях. Основным направлением ее является воспитание воинов в духе глубокого уважения к советским законам, неукоснительного исполнения их всеми военнослужащими. Необходимо широко разъяснять личному составу вопросы советского военного законодательства, порядок подачи жалоб и заявлений, изложенный в главе XV Дисциплинарного устава, и требования статьи 5 Устава внутренней службы Вооруженных сил Союза ССР.

БРАТ СМЕНЯЕТ БРАТА

Встречать молодое пополнение вышли лучшие воины подразделения. Среди них и рядовой Юрий Кузнецов. Неожиданно в строю новичков мелькнуло родное лицо. — Серега, братишка! — Братья крепко обнялись.

До службы Кузнецовы получили одну специальность — токаря. Работали на барнаульском заводе «Трансмаш» в одном цехе. Даже станки их стояли рядом. Месячные задания Юрий и Сергей выполняли почти на 150 процентов. Оба активно участвовали в общественной жизни завода. За ударный труд их не раз поощряли. Потом Юрия призвали во внутренние войска.

И вот после долгой разлуки — радостная встреча. Сергея зачислили в тот же взвод, где служит Юрий. Рядом стоят их солдатские койки. Старший брат помогает младшему в учебе. Как и Юрий, Сергей с самого начала показал себя старательным, дисциплинированным солдатом. Молодому воину есть с кого брать пример. Старший брат рядовой Юрий Кузнецов дважды подтвердил звание отличника боевой службы, боевой и политической подготовки, имеет более двух десятков поощрений.

Честно выполнив свой воинский долг, рядовой Ю. Кузнецов оставляет себе достойную замену.

Л. ВЛАДИМИРОВ.

ЗОРКИЙ КОНТРОЛЕР

Юность Владимира Панова была опалена войной. Он прошел по фронтовым дорогам сотни километров. Здесь закалилась

его воля, здесь приобрел молодой солдат выдержку, воспитал мужество.

Многие годы служит старшина В. Панов в одном из подразделений. Он — старший контролер и выполняет свои обязанности образцово, проявляя высокую бдительность и находчивость. Солдаты говорят о нем с уважением.

— Я всегда удивляюсь умению Владимира Ивановича разгадывать ухищрения осужденных. Замышляет ли кто-то из них побег, пытается ли пронести запрещенные предметы — ничто не ускользнет от всевидящего ока старшины, — отмечает секретарь комсомольской организации А. Кухаренко. — Это не просто прозорливость, а большой жизненный опыт, помноженный на страстную преданность и любовь к своему делу.

На груди старшины В. Панова поблескивает знак воинской доблести — «За отличие в службе» II степени. Эту высокую награду он получил недавно.

...В тот вечер старший контролер Панов был особенно внимателен и насторожен. Ему стало известно, что ночью двое осужденных готовятся бежать. Чаще, чем обычно, проверял он спальное помещение, прислушивался к каждому шороху. Вот луч фонарика скользнул по койкам — две из них пустые. Старшина немедленно сообщил о случившемся в караульное помещение, а сам начал преследование.

К стене здания, стоящего близко к основному ограждению, приставлена высокая лестница. Взобравшись по ней, Панов увидел на крыше преступников. С помощью веревок с кошками они намеревались преодолеть основное ограждение...

Так высокая бдительность опытного контролера пресекла побег.

А. ГРИЦЕНКО.

СЕНТЯБРЬ

СОРОК ЧЕТВЕРТОГО...

Андрей СОЛОВЬЕВ



«АРАДО» НЕ ВОЗВРАЩАЕТСЯ

Ночь. Моросит мелкий осенний дождь. На переднем крае рижского направления временное затишье. Лишь кое-где слышна редкая перестрелка да вспыхивают то там, то здесь осветительные ракеты.

Высоко-высоко в небе, скрытый от земли плотным слоем облаков, летит на восток четырехмоторный самолет. За штурвалом — один из опытейших фашистских летчиков-ночников, удостоенный рыцарского креста с дубовыми листьями из рук самого рейхсмаршала Геринга. Другие члены экипажа — под стать ему: не раз летали на бомбежку польских, французских, норвежских, советских городов. И на этот раз они выполняют важное и крайне рискованное задание: летят в глубокий советский тыл, под самую Москву. Они должны там приземлиться, оставить «груз» и до рассвета вернуться на свою базу.

Экипаж спокоен: все продумано, все предусмотрено, все отработано до последней мелочи. Надежен четырехмоторный гигант «Арадо-332» — он считается новейшей моделью фашистского самолетостроения и создан по специальному заказу главного управления имперской безопасности. Его полетный вес — 18 тонн, потолок — 7,5 тысячи метров, дальность — до 4000 километров.

Самое современное навигационное оборудование позволяет совершать полеты ночью и в любых метеорологических условиях; хитроумные глушители на моторах, пламегасители, деревянные лопасти винтов, матово-черная окраска всех нижних и боковых поверхностей хорошо маскируют самолет в ночных условиях.

Оригинальное вездеходное шасси из двадцати маломерных пневматических колес, крайне малая — 75 километров в час — посадочная скорость и специальные тормозные устройства дают возможность использовать в качестве взлетно-посадочной площадки практически любое поле, луг, поляну и даже проселочную дорогу; необычной конструкции люк-трап, смонтированный в задней стенке фюзеляжа, и лебедки,двигающиеся в потолок, обеспечивают быструю выгрузку людей, боеприпасов, тяжелого вооружения и другого крупногабаритного снаряжения. Наконец, мощное бортовое вооружение — 10 скорострельных, в том числе крупнокалиберных, пулеметов — защищает подступы к самолету.

Идет третий час полета. Мерно гудят моторы. Пилот, выполняя указания штурмана, послушно меняет курс: после сильного зе-



ЛИТЕРАТУРНЫЙ ОТДЕЛ

нитного обстрела в районе Великих Лук надо запустить наземные посты. Скоро посадка... Радист внимательно прослушивает эфир, воздушные стрелки замерли у пулеметных турелей.

А в салоне, напоминающем своими размерами железнодорожный товарный вагон, всего два человека и закрепленный расчалками мотоцикл с коляской.

Один из пассажиров — мужчина лет 35 — одет в общевойсковую форму майора Советской Армии. На груди, над левым карманом гимнастерки, блестят знаки высших боевых отличий — орден Ленина, два — Красного Знамени, Александра Невского, Красной Звезды, а над ними на красной муаровой ленте сияет Золотая Звезда Героя Советского Союза.

По документам он значится Тавриным Петром Ивановичем, заместителем начальника отдела контрразведки «Смерш» 39-й армии 1-го Прибалтийского фронта. С ним рядом его сослуживец младший лейтенант Шилова Лидия Яковлевна.

Они спешат с «совершенно секретным, особой важности» срочным пакетом, адресованным начальнику Главного управления контрразведки «Смерш». Заодно везут и еще кой-какой, не менее важный груз...

Хлопнула дверь пилотской кабины. Второй пилот подошел к Таврину, почтительно осведомился:

— Как самочувствие, господин майор!

— В порядке.

— Как фрейлейн!

— Тоже. Скоро!

— Да, минут через 15—20 будем приземляться. Оденьтесь, застегните ремни и не вставляйте с кресла до полной остановки машины. Все будет хорошо.

Моторы работают на самых малых оборотах. Самолет, планируя, быстро снижается. Подсвечивая мощными фарами, заходит на посадку. В самый последний момент сноп света выхватывает из мрака заросшие травой окопы и быстро несущийся навстречу лес. Летчик дает полный газ, моторы яростно взывают, пытаются вырвать самолет из земного плена, но поздно — многотонная машина неумолимо несется к земле. Вот самолет касается грунта и, прыгая по ямам и буграм, стремительно мчится на лес. Трещат молодые березки, вставшие на пути незваных пришельцев. Самолет слегка разворачивается, с ходу бьет левой плоскостью в высокую стройную сосну и, как смертельно раненный зверь, ползет еще несколько метров... Скрежет металла, звон стекла, треск ломающихся деревьев — и зловещая тишина. Оцепенел экипаж: не взорвались бы топливные баки! Страх подхлестывает всех. Первым вскакивает «господин майор»: «Шнель, сволочи, шнель!» Подбежав к задней стенке салона, он распахивает дверь и вываливается на землю. Рванувшись обратно, подхватывает на руки полумертвую с перепугу спутницу. За ними, громыхая по дюралевому полу коваными ботинками, ринулись гитлеровцы. Отбежав метров за двадцать, все плюхаются в какую-то яму и там, в болотной жиже, ждут.

Тянутся долгие, как вечность, минуты. Взрыва нет. Стерев холодный пот и творя молитву во спасение, пришельцы вылезают из ямы. На фоне бледнеющего неба черной громадой высится искореженный самолет.

Все ясно. Надо срочно уносить ноги. Бежать не медля ни секунды и как можно дальше от самолета, пока не обнаружили, пока не организовали погоню.

Майор, грозно покрикивая на немцев (недаром его провожал в полет сам начальник восточного отдела главного управления имперской безопасности!), быстро выкатывает мотоцикл, втискивает в люльку спутницу и на полной скорости, не разбирая дороги, мчится прочь...

«Только бы выиграть несколько часов времени... Только бы оторваться от этого проклятого вездехода и немцев, которые, спасая свою шкуру, конечно, сразу же все выболтают...»

Мотоцикл петляет по мелкоколесью, нередко застревая в топкой, болотистой почве. Тогда Таврин, кляня всех на свете, соскакивает с сиденья и, напрягаясь из последних сил, выталкивает коляску. Снова рвет мотор, снова они мчатся, не разбирая дороги.

«Только бы оторваться...»

Наконец они выбирают на какой-то проселок. Таврин пытается с помощью компаса определить свое местонахождение на карте. Он рвется к шоссе Великие Луки—Ржев—Москва, в хорошо знакомые ему места. Он здесь служил. Служил командиром Красной Армии.

ТРОПОЙ ПРЕДАТЕЛЬСТВА

...Шел 1942 год. Беспрецедентный героизм и стойкость советских войск давно опрокинули бредовые фашистские замыслы «молниеносной» войны. Разгром немецких полчищ под Москвой, успехи под Ростовом и Тихвином продемонстрировали всему миру могущество нашей армии. Но враг был еще силен, и на всех фронтах шли кровопролитные бои. Советские воины до последнего дыхания отстаивали от гитлеровцев каждую пядь родной земли.

Но среди миллионов истинных сынов Отечества попадалось и «крапивное семя», стремившееся выжить, сохранить свою шкуру любой ценой. Даже ценой предательства. Одним из таких мерзавцев оказался бывший командир взвода разведки Таврин. Его настоящая фамилия — Шило. Шило Петр Иванович, из Черниговской области, 1909 года рождения. Отец — крупный кулак, расстрелянный в 1918 году красными партизанами. Еще в 1932 году в Саратове Шило был арестован за растрату крупной суммы государственных денег, но из-под стражи бежал. Скрывался под фамилиями Серкова, Гаврина, Таврина. В 1935 году новое уголовное преступление, арест и очередной побег из тюрьмы. Заменяя следы, разъезжает по городам Советского Союза. В 1941 году — призыв в Красную Армию. Северо-Западный фронт.

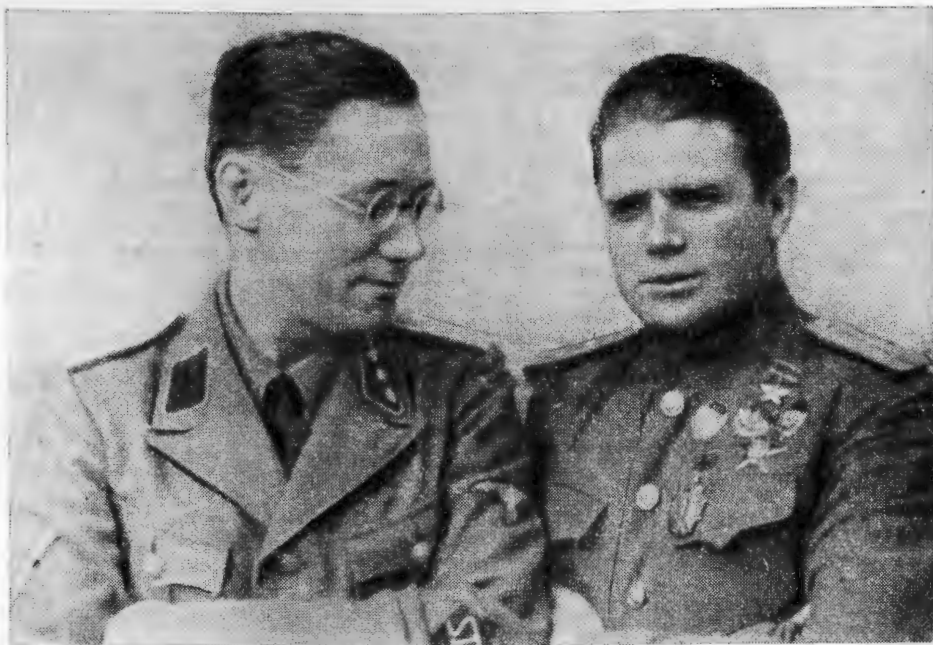

Предатель в форме советского офицера рядом с оберштурмфюрером Графе.
Фото из архивов КГБ.

30 мая 1942 года, находясь с группой бойцов в ночной разведке, умышленно оторвался от них и добровольно, с оружием в руках перешел на сторону фашистов.

Немцам заявил, что он сын полковника царской армии, репрессированного органами Советской власти, выдал все известные ему военные сведения и изъявил желание верой и правдой служить фюреру.

Вскоре как активный член антисоветской, так называемой «Русской трудовой рабочей партии», занимавшейся провокационной работой в лагерях военнопленных, Таврин попал в поле зрения фашистских разведорганов. В течение года он тщательно проверяется на провокаторской, агентурной работе во многих лагерях и даже в Венской тюрьме. Досье агента с кличкой «Политов» заполняется положительными отзывами. Офицеры гестапо особенно подчеркивают его инициативность, иезуитскую сноровку и нюх провокатора.

Прикидываясь то крупным советским командиром, то политработником, то сотрудником органов госбезопасности, якобы выполняющим «специальное задание», умело легендируя свою «героическую» деятельность на фронте и в немецком тылу, Таврин втирался в доверие к советским военнопленным и усердно выявлял коммунистов и командно-политический состав, своевременно предупреждал гитлеровцев о готовящихся побегах из лагерей. Пытаясь выслужиться, Таврин не гнушался и прямыми провокациями: подбивал отдельных военнопленных на побег, а затем, в последнюю минуту, предавал их лагерному начальству. О Таврине становится известно в Берлине. Он взят на учет в гестапо.

В июле 1943 года в Венской тюрьме после очередного успешного предательства Таврин официально вербует ответственными сотрудником главного управления имперской безопасности штурмбанфюрером Штайнером «для выполнения специальных, особой государственной важности акций». Через некоторое время его доставляют в Берлин.

В ГЕСТАПО

Его, рядового агента, в Берлин! Таврин польщен до глубины души такой честью. С радужными надеждами отбывает он из Вены. В голове предателя одна за другой возникают корыстолюбивые картины. Вот он прибывает в Берлин... За заслуги перед «великой Германией», особенно за усердие в Венской тюрьме, его принимает высокое начальство... Возможно, обергруппенфюрер Кальтенбруннер... Тогда могут дать орден... Произведут в офицеры... Пошлют куда-нибудь начальником полиции или гестапо — в лагерь, в тюрьму, на захваченную советскую территорию... Уж там бы он развернулся, показал бы, на что способен...

Таврин прибыл в Берлин и в тот же день был доставлен к начальнику восточного отдела главного управления имперской безопасности — оберштурмбанфюреру Грейфе. Долгая беседа с глазу на глаз. Эсэсовец подробнейшим образом опрашивает Таврина — уточняет биографические данные, причины и обстоятельства измены, детали агентурной службы в лагерях и тюрьмах. Таврин, не жалея красок, клеветает на Советскую власть и Красную Армию, заявляет о своей ненависти ко всему

советскому, клянется в преданности фюреру и «великой» германской империи. Грейфе внимательно слушает Таврина. Временами он листает пухлое дело с броской наклейкой «Секретный агент Политов» и перечитывает подчеркнутые цветными карандашами описания его «заслуг». Грейфе еще раз прицеливается на этого субъекта... Идея, которую предложили Скорцени и Кальтенбруннер и которую одобрил Гиммлер, требует большой осмотрительности. Должен быть найден не только проверенный на конкретных, «боевых» делах, смелый, находчивый, инициативный агент. Это должен быть агент, предельно ясно понимающий, что любая его встреча с советскими чекистами — при захвате ли с поличным или добровольной явке с повинной — верная и неизбежная смерть. Только при таком условии можно начинать материализацию идеи. Но «Политов», кажется, вполне отвечает этим требованиям: уголовный преступник, изменник, провокатор...

Грейфе утверждает в своем решении. Он говорит о победах немецких войск на фронтах, о близком разгроме Красной Армии, о мировом господстве арийской расы; он с немецкой аккуратностью перечисляет факты деятельности Таврина и ее результаты — десятки раскрытых групп, сотни советских людей, отправленных на виселицу, под пули, в газовые камеры. Подчеркнув тем самым его особые заслуги перед рейхом, он прочит агенту большую карьеру...

Таврин следит за каждым движением оберштурмбанфюрера, ловит каждое его слово.

— Господин Таврин, я вас пригласил сюда, чтобы обсудить один чрезвычайно важный вопрос... — Грейфе делает паузу и сквозь толстые стекла пенсне пристально глядится в Таврина. — Ваша искренняя преданность фюреру и приобретенные за время сотрудничества с гестапо навыки позволяют рассматривать вас как личность, способную на более серьезные дела.

Таврин весь внимание: сейчас он получит и должность, и чин...

— Мы считаем, — продолжает Грейфе, — что вас следует использовать для специальной работы особой государственной важности в глубоком советском тылу...

Таврин ошалело смотрит на оберштурмбанфюрера. Разбежавшись в мечтах, он не может сразу постичь мысли шефа. Но Грейфе безжалостно уточняет:

— Гестапо решило поручить вам важнейший террористический акт в Москве. Эта миссия даст вам славу, почет и богатство, она навечно внесет ваше имя в историю человечества.

Таврин съеживается. Так вот она, должность, вот он, чин. Вдребезги разнесен розовый замок... Грейфе опять устремляет немигающий взгляд на Таврина.

— Акция сложная и требует немало сил. Но тщательная подготовка и соответствующие средства, которые вы получите, позволят успешно ее исполнить. Впрочем, дело это добровольное, и вы можете отказаться...

Нет, Таврин хорошо понимает, что не может отказаться. Более того, он не может проявить даже минутного колебания: слишком туго затянута на его шее гестаповская петля. Он опускает руки по швам и, сдерживая нервную дрожь, срывающимся голосом говорит:

— Я г-готов... служить фюреру... до последней капли...

Грейфе поднимает руку, в тиши огромного кабинета раздается фашистское приветствие.

— Хайль Гитлер! — вторит ему новоявленный террорист.

...Несколько дней «творческого» отдыха — и снова беседы с Грейфе. Теперь уже обсуждаются план и сроки подготовки Таврина к «исторической миссии», намечаются примерные способы переброски, оружие, экипировка, возможные пути проникновения террориста в Москву. Однако пока умалчивается, кто же именно должен быть поражен рукой Таврина...

Для непосредственной подготовки Таврин направляется в конце сентября 1943 года в Псков — в распоряжение начальника главной команды «Русланд-Норд» разведывательного органа «Цепелин» штурмбанфюрера Отто Крауса. Здесь в строгом секрете от других агентов «Русланд-Норд» под руководством Крауса, его заместителя оберштурмфюрера Графе и двух квалифицированных инструкторов Таврин начинает осваивать бандитскую «науку» плаща и кинжала.

Через два месяца, в декабре 1943 года, Таврина привозят в Берлин. Оберштурмбанфюрер Грейфе подробно интересуется ходом подготовки. Не довольствуясь устным докладом, Грейфе устраивает практический экзамен Таврину. Последний старается изо всех сил. Шеф доволен — ученик явно преуспевает...

ЛЮБИМЕЦ ГИТЛЕРА

В последний день перед возвращением в «Русланд-Норд», поздно вечером, Таврина срочно вызвали к Грейфе. Вместе с оберштурмбанфюрером они выехали на Потсдамштрассе, 28, в главное управление имперской безопасности.

Мрачное, тяжелое, многоэтажное здание. По гранитной лестнице они медленно поднялись на четвертый этаж, в отдельное, охраняемое усиленным нарядом эсэсовцев крыло, вошли в большую приемную. Их сразу же пригласили в кабинет. За столом сидел атлетически сложенный гигант в мундире штурмбанфюрера. Крупное прямоугольное лицо, высокий лоб, выдвинутый вперед подбородок. Через всю левую щеку от уха до рта и вниз к подбородку лицо рассечено глубоким синевато-багровым шрамом. Это Отто Скорцени — любимец Гитлера. На мундире Скорцени знаки высших государственных наград — за выполнение «особо ответственных государственных важности» поручений Кальтенбруннера, Гиммлера и лично самого фюрера.

...Лето 1934 года. Попытка фашистского путча в Австрии. Отряд эсэсовских голово-

резов под командованием Скорцени врывается в резиденцию австрийского федерального канцлера, что на площади Ам Бальхаусплац. Сраженный несколькими пулями, падает у своего письменного стола канцлер Энгельберт Дольфус.

...Март 1938 года. Начало аншлюса. Скорцени с группой эсэсовцев проникает во дворец президента Австрии Микласа и доставляет его в подвал гестаповского особняка. В тот же день, вечером, налет на резиденцию главы правительства, и Скорцени захватывает австрийского канцлера Шушнига.

...Ноябрь 1938 года. Скорцени вместе с Кальтенбруннером возглавляет крупнейший погром евреев в Вене.

...1940 год. Человек со шрамом с беспредельной жестокостью вводит «новый порядок» в Голландии, Бельгии, Югославию.

С первых дней нападения на Советский Союз каратели Скорцени, убивая, грабя, поджигая, рвутся к Москве. Однако мощные удары советских войск быстро охлаждают воинственный пыл матерого фашиста. Скорцени, похвалявшегося, что он не ведает страха, совсем не прельщает судьба немецких вояк, устилающих тысячами трупов русские поля и леса. И вот он уже в Берлине, в главном управлении имперской безопасности. Он — глава эсэсовских диверсантов и убийц, действующих за пределами империи. В его руках отныне сосредотачиваются все нити «тотальной» и «глобальной» диверсионно-террористической «работы».

Таврин заметно волнуется. Встреча с этим зловещим человеком, о котором он много слышал, вызывает в Таврина двойное чувство. Он понимает, что из рядового агента превратился в «фигуру», которой серьезно заинтересовались высшие руководители управления имперской безопасности. Подобный «взлет» приятно щекочет самолюбие, и ему уже мерещатся собственные награды: и «Рыцарский крест», и орден «Ста мушкетеров», и другие бляхи, так густо облепившие могучую грудь Скорцени.

Но до орденов и медалей еще далеко. А пока «особо ответственное государственной важности...», да еще при таком шефе, который может сейчас, здесь, в кабинете, запросто сдвинуть своими лапищами твое горло, и не пикнешь...

Беседа была недолгой. Наметанным оком Скорцени сразу разглядел в Таврине «способного» террориста, вполне пригодного к заглавной роли в задуманном «убийстве века». Таврин произвел на него впечатление достаточно волевого агента, а главное, ясно отдающего себе отчет в безвыходности своего положения. Безмерная тяжесть совершенных против Родины преступлений обеспечивала его надежность, обязывала во имя спасения собственной шкуры служить гитлеровцам до последнего вздоха. Судьба Таврина решена...

— Ты знаешь, не в пример другим агентам этот тип производит впечатление, —

обратился Скорцени к Грейфе, когда Таврин отбыл. — Я удовлетворен.

— Стараюсь, Отто!

— Думаю, Эрхард, надо ускорить его подготовку и тщательно, до мелочей, проработать весь план. Теперь, после Курской дуги, только наша операция может сказаться на дальнейшем продвижении русских...

— Понимаю. В ближайшие дни постараюсь представить основную схему операции.

— Да, да. И обрати особое внимание на экипировку, вооружение, документальное прикрытие.

— Непременно.

— Пожалуй, скоро его можно будет на пару недель определить ко мне во Фриденваль.

— Слушаюсь.

...Удостоенный похвалы высших чинов, обещавших доложить о нем рейхсфюреру Гиммлеру, Таврин возвращается в «Русланд-Норд», перебазировавшийся к тому времени «в связи с выравниванием фронта» в Ригу.

ЗЛОВЕЩИЙ ФРИДЕНВАЛЬ

В конце 1942 года сотни узников лагеря смерти Заксенхаузен под надзором эсэсовцев опоясали глухой трехметровой стеной красивый старинный замок Фриденваль. Колючая проволока с пропущенным по ней током высокого напряжения и волкодавы, приученные бросаться на людей, довершили надежную изоляцию территории.

В этом замке, в часе езды от Берлина и в пяти минутах ходьбы от Заксенхаузена, расположились специальные курсы особого назначения «Ораниенбург» — основное логово штурмбанфюрера Скорцени. Классные «специалисты», используя новейшие технические достижения, обучали разноразличное племя «слушателей» многообразным диверсионно-террористическим навыкам. Здесь учили убивать и отравлять, вешать и сбрасывать под поезд людей; применять мины замедленного действия и пластическую взрывчатку; распространять эпидемии и сеять панику; создавать подрывные организации, устраивать путчи и государственные перевороты. Экспериментальной базой для практического закрепления этих навыков служили заключенные лагеря смерти. Снабженные поддельными документами, оружием, ядами, взрывчаткой, деньгами и средствами связи, убийцы доставлялись самолетами дальнего действия и подводными лодками в самые различные районы земного шара.

После специального эксперимента, проведенного на советских военнопленных эсэсовским медиком Баумкеттером, террористы Скорцени стали основными потребителями боеприпасов в металлических ящиках с изображением черепа на черном фоне. Кристаллы яда, помещенные внутрь разрывной пули, действовали безотказно. Даже при пегком ранении жертва погибала через несколько минут в страшных конвульсиях.

Вот сюда-то и прибыл Таврин. Скорцени и Грейфе устанавливают за ним круглосу-

точное наблюдение через агентуру и технические средства, всесторонне перепроверяя его личные качества, «политическое кредо» и преданность фюреру, оказывают на него соответствующее идеологическое влияние, подготавливают тщеславие, внушают мысль об «историческом» предназначении его личности. В конце стажировки, значительно обогатившей и упрочившей террористические познания Таврина, он вызывается к Скорцени. Двухчасовая беседа наедине. Скорцени расспрашивает агента о самочувствии, настроении, успехах в освоении «науки», его готовности к выполнению задания. Затем, разговорившись, вспоминает, как он, Отто Скорцени, «смело и решительно», «без страха и сомнения» выполнял задания фюрера.

— Помню, 11 марта 1938 года мне поручили схватить и изолировать от внешнего мира президента Австрии Микласа. С двадцатью смельчаками едем на бешеной скорости по улицам Старого города к президентскому дворцу. Ножами и кастетами расправляемся с дворцовой охраной. Я врываюсь в вестибюль, избегаю по парадной лестнице и вдруг слышу окрик: «Стой!» На пути группа солдат во главе с молодым лейтенантом. Что делать? «Я послан новым правительством. Немедленно проведите меня к президенту!» — не растерявшись, говорю я офицеру. Вместе с двумя эсэсовцами мы входим вслед за ним в кабинет Микласа. Остальное было делом техники. Ребята взяли на мушку и президента, и начальника стражи, я связался по телефону с вождем наших в Австрии Зейсс-Инквартом и доложил, что федеральный президент низложен. Через полчаса дворец был окружен эсэсовцами. Тут же я получаю задание заарканить федерального канцлера Шушнига. Мчимся на площадь Ам Бальхаусплац. Через боковые входы проникаем в резиденцию. Патронов не жалеем — и легко проходим в кабинет канцлера. Я хватаю его за горло. Задание выполнено!

Упиваясь своими подвигами, Скорцени закуривает потухшую сигару и вдруг протягивает Таврину фотографию фюрера в красивой серебряной рамке.

— Читайте!

Таврин видит внизу искусную готическую гравировку: «Моему штурмбанфюреру Отто Скорцени в благодарность и на память о 12 сентября 1943 года. Адольф Гитлер». Он дважды перечитывает надпись, затем возвращает фото хозяину. Тот бережно ставит «бесценную реликвию» на самое видное место на письменном столе.

— Было это 26 июля 1943 года. Фюрер вызвал меня и сказал: «Муссолини, мой друг и верный боевой союзник, вчера арестован. Ему надо немедленно спасти. Поручаю вам эту операцию». Я ответил: «Мой фюрер, я не пожалею сил!» Вскоре напали на след дуче. Он содержался в горах, на вершине Аbruццо, и добраться туда можно было лишь по подвесной дороге. Но она усиленно охранялась. И тогда мы вылетели на Аbruццо... на грузовых планерах! Застав охрану врасплох, мы легко ее пере-

били. Дуче я лично доставил в растенбургскую штаб-квартиру фюрера.

«Этой услуги я никогда не забуду!» — сказал мне фюрер и подарил эту фотографию. С тех пор она всюду со мной как талисман...

Скорцени помолчал, переживая незабываемые минуты общения с фюрером.

— Вот так, господин Таврин, нужно действовать! Вам предстоит нелегкое и непростое, но, я убежден, вполне выполнимое задание. Мы обеспечим вас всем — надежными документами, деньгами, специальным, безотказно действующим оружием; мы доставим вас к самой Москве и выведем после выполнения задания. Но малейшая трусость, даже колебание погубят и вас и все дело.

В КРУГУ «ИЗБРАННЫХ»

На следующий день Таврин покинул Фриденталь и прибыл в Берлин. Около 17 часов его разыскал личный адъютант генерала Власова и передал приглашение своего шефа. Они тут же выехали в резиденцию главнокомандующего «РОА». Власов, освещенный о Таврине, приветливо его встретил и подробно расспросил о ходе спецподготовки. Затем, стараясь быть убедительным, рассказал Таврину о «мощном» массовом движении русских патриотов, добровольно вступающих в непобедимую Русскую Освободительную Армию, о «повсеместных народных восстаниях» в советском тылу, доверительно подчеркнул «неизбежность разгрома Красной Армии».

Касаясь задания Таврина, отметил крайнюю важность его выполнения, указав, что этот акт приблизит желанный час победы, а имя «великого патриота» не померкнет в веках. К 18 часам отеческая беседа была в основном закончена, и Власов неожиданно предложил Таврину сопровождать его на важное совещание. Через час генеральский «оппель» уже подъезжал к красивому, утопающему в зелени особняку. Строгая проверка документов вооруженными эсэсовцами. Наконец, Таврина и адъютанта Власова проводят в небольшой, увешанный дорогими картинами зал. На возвышении — длинный стол, покрытый зеленым сукном. Над ним портрет фюрера. В зале около двух десятков человек. По словам адъютанта, это руководящие «деятели» «РОА» и «Независимой и самостийной Украины» [бандеровцев].

Вскоре из боковой двери появились Власов и вождь оуновских бандитов — Бандера, сопровождающие низенького, прихрамывающего гитлеровца в штатском с фашистской свастики на левом рукаве. Все встали. Вошедшие молча проследовали в президиум. Колченогий жестом посадил присутствующих и прошел к трибуне. Встреча «доблестного воинства» началась. Таврин, лорядком взбудораженный присутствием на столь «высоком» форуме, не сразу опознал в ораторе министра пропаганды доктора Геббельса.

Кратко остановившись на «успехах непобедимой германской армии, умело и энергично выравнивающей фронт» и наносящей «могучие удары по врагу», Геббельс развернул картину «голода, разрухи и полного развала большевистского тыла», осветил основные аспекты будущей политики национал-социалистов по отношению к «разгромленной и покоренной России». После битвы на Курской дуге, поставившей фашистскую Германию перед катастрофой, подобные заявления имперского министра были явным бредом, однако аудитория с воодушевлением встречала слова оратора. Затем с пространными верноподданническими речами выступили Власов и Бандера.

На этом очередной спектакль «полного, всестороннего и равноправного единения союзников», поставленный по сценарию геббельсовской пропагандистской кухни, был окончен. Теперь дело было за прессой...

Вернувшись в гостиницу, Таврин долго не мог заснуть. Столько событий за эти дни! Дружеская беседа с любимцем фюрера... Сердечный разговор с генералом... Наконец, сегодняшнее совещание «в верхах»... И сейчас, в эти приятные минуты, Таврин старательно избегал мысли о том, что же именно ему предстоит сделать в Москве.

Между тем и первая, августовская, встреча с Грейфе, и теплые собеседования со Скорцени и Власовым, и занятия в «Руспанд-Норд» и Фриденале положили начало — с санкции рейхсфюрера Гиммлера — осуществлению одного из коварных замыслов главного управления имперской безопасности фашистской Германии — плана убийства Верховного Главнокомандующего Вооруженными Силами Советского Союза.

АУДИЕНЦИЯ У КАЛЬТЕНБРУННЕРА

Скорцени и Грейфе не прекращают работы над планом операции. Вскоре Кальтенбруннер утверждает общую схему: Таврин перебрасывается по воздуху в Подмоскovie, пробирается в Москву и, устроившись там на жительство, разведывает местонахождение и маршруты поездок Верховного Главнокомандующего Вооруженными Силами СССР, изучает пропускную систему на торжественных заседаниях и Красной площади, проникает туда и в удобный момент совершает террористический акт.

При удачном исходе предприятия главы службы безопасности рассчитывают не только на награды из рук фюрера. Их ставка значительно крупнее: они полагают, что посеют ланку среди советских людей, приостановят неударжимое наступление Красной Армии, внесут разлад в антигитлеровскую коалицию и если не спасут «великую империю» от окончательного разгрома, то по крайней мере выигрывают время, чтобы фюрер нашел «общий язык» с Западом.

Вот почему Скорцени и Грейфе с профессиональной скрупулезностью отрабаты-

вают план. И постепенно из общей, теоретически обозначенной схемы он превращается в тщательно продуманную систему мероприятий, обеспечивающих, по их мнению, безусловное проникновение Таврина в Москву и успешное проведение операции.

...В начале января 1944 года в кабинете начальника главного управления имперской безопасности обергруппенфюрера Эрнста Кальтенбруннера состоялось секретное совещание. Присутствовал узкий круг лиц: сам хозяин, его правая рука бригаденфюрер Шелленберг, Скорцени, Грейфе и начальник «Русланд-Норд» штурмбанфюрер Краус. Обсуждался окончательный вариант операции.

После обстоятельного доклада Скорцени присутствующие детально разбирают каждую позицию плана, взвешивают ее целесообразность и надежность. План утверждается.

— Я полагаю, господа, — говорит в заключение Кальтенбруннер, — что вы понимаете, как важна для нас эта операция. Положение на фронтах тяжелое. Наши доблестные войска, несмотря на героическое сопротивление, продолжают пока отступать... Фюрер выражает явное неудовольствие деятельностью секретной службы и требует от нас решительных акций... Надо надеяться, что осуществление данной операции поправит военные дела Германии и даст нам возможность снова овладеть инициативой... Отто, вы уверены, что агент не подведет нас?

— Он проверен на серьезных делах. Кроме того, он прекрасно знает, что его ждет в случае задержания в СССР.

— Тогда прошу строго следовать плану. На подготовку агента не жалейте ни труда, ни денег — положительный результат окупит все расходы. Считаю, что следует использовать «панцеркнакке» и магнитные мины с дистанционным радиовзрывателем. С ними противник еще не встречался. Это облегчит агенту выполнение задания. С нами бог!

ГЕСТАПО ЭКИПИРУЕТ

Итак, план утвержден. Скорцени, Грейфе и Краус приступают к непосредственному его осуществлению. Десятки подразделений гестапо, СД и «Абвера» срочно готовят образцы различных советских документов, штампов и печатей, трофейного обмундирования, предметов фронтового обихода. Начальник главного эзэсовского центра «Технические вспомогательные средства» оберштурмбанфюрер СС Бернхард Крюгер лично руководит изготовлением фиктивных документов.

Поскольку Таврин перебрасывается в Подмоскovie под видом боевого, заслуженного офицера, ему шьют общевойсковую форму майора Советской Армии, к которой прикрепляют Золотую Звезду Героя и высшие боевые ордена СССР. Для документального прикрытия этих «заслуженных» фабрикуют орденские книжки и га-

зетные вырезки с соответствующими Указами Президиума Верховного Совета СССР и приказами командования. В подтверждение легенды о тяжелом ранении, будто бы полученном в бою, Таврину настойчиво предлагают специальную хирургическую операцию, в результате которой одна его нога станет короче. Однако Таврин наотрез отказывается. Не помогают заверения медицинских светил, что после возвращения с задания повторной операцией он будет избавлен от хромоты. Тогда его помещают на три недели в одну из лучших клиник, где с помощью скальпеля искусными шрамами имитируют тяжелое осколочное ранение в область живота и левого бедра и подкрепляют это справками «советских госпиталей».

Чтобы свести к минимуму неизбежные расспросы и проверки Таврина на советской территории, замаскировать его уклончивые ответы намеками на «служебные тайны» и облегчить проникновение в места нахождения Верховного Главнокомандующего, агенту определяется должность заместителя начальника отдела контрразведки «Смерш» 39-й армии 1-го Прибалтийского фронта. После долгого, кропотливого труда ему вручают служебное удостоверение оперативного сотрудника «Смерш».

Для беспрепятственного проезда из района приземления в Москву Таврин получает особый конверт со всеми внешними атрибутами пакета государственной важности (адрес, штампы высшей степени секретности, сургучные печати), якобы исходящего из штаба фронта. Этот пакет вместе с «секретным грузом» [экипировка, оружие, боеприпасы, рация] Таврин «уполномочен» срочно доставить в Москву и «передать лично» начальнику Главного управления контрразведки «Смерш».

Однако и этого, по мнению руководителей, было еще недостаточно. Поскольку Таврину в столице СССР могла понадобиться посторонняя помощь, ему выдают для снабжения предполагаемых сообщников более 500 самых различных документов и бланков — на все случаи жизни: всевозможные служебные удостоверения, паспорта, трудовые книжки, командировочные предписания, отпускные билеты, денежные и продовольственные аттестаты, шоферские права, требования на воинские перевозки, дипломы вузов и техникумов, свидетельства о рождении, справки о снятии с воинского учета и т. д. и т. п. Самые лучшие специалисты-граверы в срочном порядке изготавливают для Таврина более 120 печатей и штампов военных, партийных, государственных учреждений и предприятий, ручные прессы с объемными печатями Главного управления милиции для паспортов, почтовые металлические штемпели Московской экспедиции, полевой почты и... даже факсимиле Председателя Президиума Верховного Совета СССР.

Особое внимание уделяется средствам совершения террористического акта. Умело внушая Таврину мысль о сравнительной легкости и безнаказанности его «миссии», гитлеровцы прекрасно понимали, что посылают агента на верную смерть. Однако это их меньше всего беспокоило. Им важно, чтобы Таврин СУМЕЛ произвести покушение и чтобы любой вид покушения дал СМЕРТЕЛЬНЫЙ ИСХОД.

В этой связи Таврин получает весьма разнообразное оружие: несколько пистолетов различных систем и калибров, в том числе 8-зарядный «Скотт» с патронами из железного ящика с изображением черепа на черном фоне; два аппарата специально созданного в лабораториях главного управления имперской безопасности реактив-

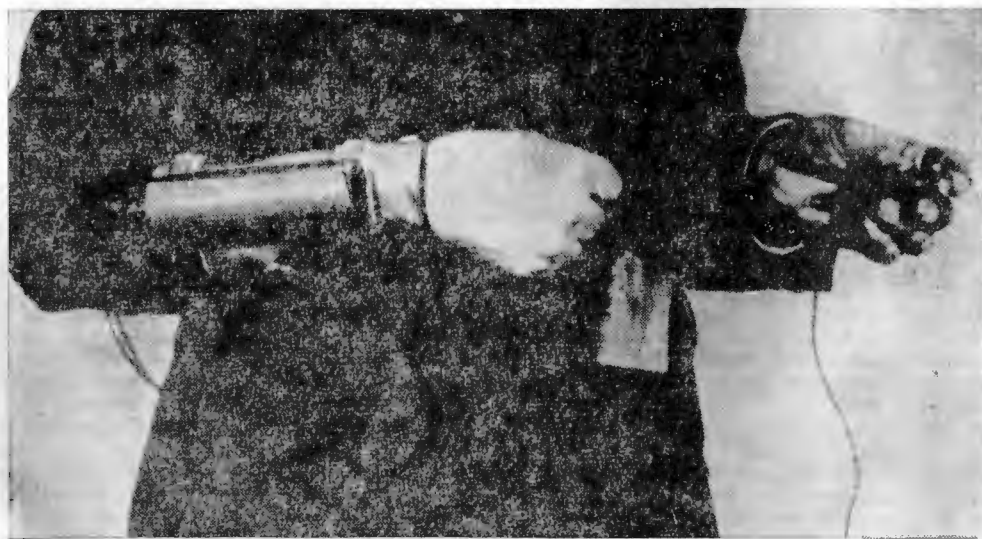

«Панцеркнакке» — ручной бронебойный миномет.

ного оружия «панцеркнакке» — своеобразного ручного бронебойного миномета. Он состоял из латунной трубки, которая прикреплялась к руке с помощью кожаного футляра и пряталась под рукава френча или шинели. В трубку вкладывалась кумулятивная бронебойно-фугасная граната с электрическим запалом. Стрельба проводилась с руки; электроимпульс — от батарейки карманного фонаря. Такой снаряд на дистанции в 300 метров пробивал броневую плиту толщиной более 40 миллиметров!

В дополнение к пистолетам, разрывным, отравленным пулям и грозному «панцеркнакке» Таврину дают малогабаритную, большой разрушительной силы магнитную мину, взрываемую на расстоянии с помощью радиосигнала определенной частоты. Однако хозяева понимают, что весь этот арсенал документов, чистых бланков, штампов, печатей и самых современных средств убийства на первом этапе играет отрицательную роль, ибо серьезно демаскирует террориста и может уже в самом начале погубить всю операцию. Как же обеспечить максимально надежную переброску Таврина в Советский Союз? Переход террориста непосредственно через линию фронта был слишком рискованным: его могли задержать, ранить, убить; выброска на парашюте затрудняла как доставку экипировки, так и достаточно быстрый отрыв агента от места приземления. Поэтому принимается решение использовать «Арадо-332» — опытный образец новейшего самолета фирмы «Мессершмитт», сконструированного по специальному заданию главного управления имперской безопасности. Самолет на большой высоте должен проникнуть в советский тыл и в районе Вязьма—Ржев приземлиться. Высадив агента и выгрузив его имущество, вернуться на базу.

Для немедленного «исчезновения» с места посадки и транспортировки вооружения, боеприпасов, радиосредств и других предметов экипировки выбирается мощный мотоцикл «Сундап» с коляской, способный везти груз со скоростью 120 километров в час.

Чтобы поддерживать устойчивую связь с Берлином, Таврин берет портативный радиопередатчик и соответствующие шифровальные и дешифровальные блокноты.

На расходы, связанные с пребыванием Таврина на советской территории и подготовкой покушения, ему ассигнуется 500 тысяч рублей.

Так шла материализация замысла, который в обстановке непрекращающихся мощных ударов советских войск с каждым днем приобретал, по мнению фашистов, все больший вес и значение. Главарь гестапо не жалеет ни сил, ни средств¹. Они пытаются предусмотреть мельчайшие детали операции, свести вероятные трудности и возможные осложнения к минимуму, создать предпосылки для успешного осуществления плана.

¹ На подготовку Таврина гестапо израсходовало 5 миллионов марок.

В апреле 1944 года Таврин снова вызывается в Берлин — для контрольной проверки уровня его террористических навыков. Основные занятия проводит оберштурмбанфюрер Хенгельгаупт, заменивший погибшего при автокатастрофе Грейфе.

Пытаясь создать атмосферу «полного доверия» и поддержать «боевой дух» Таврина, Хенгельгаупт налаживает с ним внеслужбные отношения. Террорист становится частым гостем семьи оберштурмбанфюрера. Это ублажает его самолюбие. Через несколько дней он отправляется в уже знакомый Фриденталь и осваивает там «панцеркнакке» и магнитные мины.

На исходе второй недели Таврин предстал перед Скорцени. Длительная, сугубо секретная беседа. Человек со шрамом открывает, наконец, главную карту: объект убийства — Верховный Главнокомандующий Вооруженными Силами Советского Союза, Таврин давно догадывался об этом (и не мудрено — ему столько твердили об «историчности» его миссии). И все-таки известие железным обручем стягивает сердце и перехватывает дыхание, ведь втайне Таврин надеялся, что ошибается в своем предположении. А Скорцени подробно разбирает основные, наиболее приемлемые варианты совершения убийства, старательно подчеркивая посильность каждого из них — ввиду якобы наличия серьезной оппозиции широких слоев советского населения к правительству и достаточного количества враждебных элементов, готовых за деньги пойти на любое преступление и вполне способных помочь Таврину безнаказанно скрыться.

Таврин молча внимал разглагольствованиям шефа. Но в душе сомневался. Сомневался вопреки всем разъяснениям, инструкциям, советам и заверениям.

А выхода не было. Отказ от задания неизбежно вел к жестокой и мучительной смерти...

Пытаясь противиться гнетущему чувству обреченности, он согласно кивает головой в такт не в меру оптимистическим прогнозам Скорцени...

Наряду с основной, главной «идеей» Скорцени подробно обсуждает с Тавриным и другие вопросы. В частности, он ставит перед ним такую задачу: подобрать в Подмоскovie удобные районы для высадки «специальных парашютнодесантных групп захвата особого назначения» и конспиративные квартиры для их укрытия. Проводя нелепую параллель с похищением австрийских правителей Микласа и Шушница и особенно Муссолини, Скорцени не в силах совладать с буйно разыгравшейся фантазией: он развешивает перед приближенным агентом мифические картины «широких террористических акций и великих похищений...» Правда, он и сам в них не верит, но это словоблудие, как чудодейственный бальзам, позволяет ему на миг отделиться от мрачной действительности.

Перед отъездом в Ригу (для окончательной «доводки») Таврин снова был доставлен к Власову.

«Главнокомандующий» благословил предателя на «подвиг» и по-отечески рекомендовал ему не спешить, быть крайне внимательным, осмотрительным и осторожным.

— Вы должны помнить, Петр Иванович, дорогой наш брат, что вам доверено великое дело...

Продолжая беседу, Власов подтвердил особую важность и второй задачи, поставленной Скорцени перед Тавриным, но в боле сдержанной форме.

До ее сдачи напичканный указаниями, рекомендациями, советами и напутствиями, Таврин возвращается в Ригу. И снова тренировки, снова психологическая обработка. Так проходит несколько недель.

Наконец, к началу августа подготовка признана законченной. По совету Скорцени — для оказания помощи Таврину, а главным образом для неусыпного контроля за его поведением и действиями в советском тылу — принимается решение перебросить вместе с ним его сожительницу Шилову Л. Я., являющуюся старым, проверенным агентом штурмбанфюрера Крауса.

Ее в срочном порядке обучают радиоделу, фабрикуют удостоверение личности и другие документы на имя младшего лейтенанта Шиловой Лидии Яковлевны — секретаря того же отдела контрразведки «Смерш», натаскивают по легенде и готовят к совместной выброске. Одновременно, в секрете от Таврина, Шилова подробно инструктируется Краусом. Ее главная задача — добиться во что бы то ни стало решительных усилий Таврина по выполнению задания. При малодушии, трусости, умышленной задержке покушения она должна действовать не только словом, но и силой оружия; в случае прямого предательства Таврина — убить его; при захвате с поличным во избежание дезинформации со стороны советских органов госбезопасности — использовать ряд только ей известных условностей зашифровки радиogramм...

В последних числах августа 1944 года Скорцени рапортовал Кальтенбруннеру о полной готовности. Обергруппенфюрер сообщил, что Гиммлер в ближайшее время доложит об операции лично фюреру, и возложил на Скорцени личную ответственность за ее осуществление.

— Учи, Отто, это наша последняя ставка. Если дело сорвется... Впрочем, ты не хуже меня знаешь обстановку. Наши неудачи вконец измотали фюрера, а после покушения 20 июля он в каждом видит врага и предателя... Провалить операцию ни в коем случае нельзя.

Думаю, что агент должен совершить акцию как можно скорее. Крайний срок — ноябрьский праздник русских: или шестого на торжественном заседании Советского правительства в Большом театре, или на следующий день, во время демонстрации на Красной площади. Чего бы это ни стоило... Ты понял, Отто!

Четвертого сентября 1944 года, поздним вечером из ворот мрачного серого здания «Русланд-Норд» выехали три легковых автомобиля. Вспарывая мглу тонкими лучами замаскированных фар, они понеслись по пустынным улицам Риги, затем вырвались за город, на проселочную дорогу. Она была неровной, с колдобинами и лужами. Шофер хотел сбросить скорость, но Хенгельгаупт, ежеминутно подпрыгивая на заднем сиденье, приказал спешить. Краус время от времени поглядывал назад — за ними следовала машина с главными действующими лицами: Тавриным и Шиловой.

Минут через сорок они прибыли к месту назначения — на полевой, строго засекреченный и бдительно охраняемый аэродром «Русланд-Норд». Подъехали прямо к самолету. Слабо освещенный несколькими синими лампами, он поражал своими размерами. Семнадцатиметровые плоскости, сливаясь где-то в высоте с темным облачным небом, казались бесконечными, моторы с четырехлопастными винтами — словно осьминоги, вцепившиеся в огромное зверя.

Доклад командира экипажа: все в порядке, самолет готов к вылету. Короткое напутственное слово Хенгельгаупта, крепкое рукопожатие.

Наконец самолет мягко отделился от земли и ушел в черную ночь...

ОЧАРОВАТЕЛЬНАЯ ФРАУ

...«Только бы оторваться...»

Мотоцикл летит на предельной скорости по проселочной дороге. Уже совсем рассветло. Вот впереди за лесным поворотом мелькнул дома. Какая-то деревня. Сейчас он определит свое местонахождение, и тогда — иначе ветра в поле... От этой мысли ему становится спокойнее, руки увереннее сжимают рукоятки руля, мир кажется не таким страшным и опасным.

«Только бы оторваться...»

Но Таврин и Шилова, как и хозяева агентов, не ведали, что судьба их уже решена, что их ждут, ждут именно в Смоленской и Калининской областях...

Еще в августе, вскоре после утверждения Кальтенбруннером района приземления «Арадо-332» и сроков осуществления операции, один из доверенных сотрудников оберштурмбанфюрера Хенгельгаупта передал очаровательной хозяйке небольшого уютного кабака фрау Зейферт роскошный набор парижских духов. Фрау была тронута до слез и под аплодисменты присутствующих позволила счастливцу жарко ее облобызывать.

Поздней ночью, когда гости, простившись с хозяйкой, покинули гостеприимное кабаке, фрау Зейферт закрылась в своей спальне, осторожно вскрыла острым ножом боковую стенку коробки и под розовым шелком нашла узкую полоску бумаги, густо исписанную колонками цифр. В левом углу — маленький значок: сведения исключительной важности, подлежат срочной передаче в центр. В три часа утра фрау через небольшой люк спустилась по

лесенке в подземный бункер и, настроившись на известную ей волну, дважды передала в эфир зашифрованный текст...

Утром на стол начальника Главного управления контрразведки «Смерш» легла расшифрованная радиограмма.

Берлинский источник сообщал, что в начале сентября в Смоленскую или Калининскую область с помощью ночного десантного самолета новейшей конструкции, способного приземлиться даже на лесной поляне, будут заброшены под видом офицера Советской Армии специально обученный агент-террорист и его напарница с целью покушения на Верховного Главнокомандующего Вооруженными Силами СССР.

Радиограмма была сопоставлена с показаниями захваченной советскими контрразведчиками в июне 1944 года в смоленских лесах группы фашистских парашютистов, выполнявших задание по подысканию площадки, пригодной для ночной посадки десантного самолета...

Стало ясно, что это звенья одной цепи. В тот же день было информировано командование противовоздушной обороны, приведена в готовность чекистская оперативно-поисковая служба в Смоленской и Калининской областях.

Контрольно-пропускные пункты, подвижные посты (под видом автоинспекции, дорожных рабочих и лесников), в состав которых наряду с чекистами и солдатами Советской Армии входили и местные жители, перекрыли основные магистрали на подступах к Ржеву и Вязьме, специально выделенные группы вели круглосуточное наблюдение за воздухом. Особое внимание было уделено району, где находилась подобранная парашютистами посадочная площадка, координаты которой они передали в эфир еще до задержания. Здесь была организована специальная засада.

И когда «Арадо» поздней ночью 5 сентября вывалился из заоблачных высот и вспорол ночную тишину ревом своих четырех моторов, пытаясь в последний момент вырваться из земного плена, в штабе захвата зазвучал условный радиосигнал.

Теперь, как бы ни мечтали террористы «оторваться», с какой бы бешеной скоростью ни мчался мотоцикл, незримое кольцо неумолимо сжималось вокруг них.

...Мотоцикл с ходу влетает в какую-то деревушку, проскакивает ее и резко тормозит у последней хаты. Не сходя с мотоцикла, Таврин спрашивает у вышедшего на крыльцо паренька дорогу на Ржев. Тот подходит ближе и, глядя на забрызганных грязью незнакомцев, толково объясняет, как на нее попасть. Мотоцикл срывается с места и исчезает за поворотом...

Спустя некоторое время в оперативный штаб захвата ушла радиограмма: в Кармановском районе Смоленской области зафиксировано появление мотоцикла с двумя пассажирами — мужчиной и женщиной в форме военнослужащих Советской Армии, интересовавшихся дорогой на Ржев.

Спешно уточняются координаты, вероятный маршрут их движения, сопоставляются

данные с местом приземления фашистского самолета. Принимаются меры к захвату «гостей».

ОБРЕЧЕННЫЕ

На перехват террористов выехали чекисты Кармановского райотдела НКВД, офицеры военного комиссариата и представители местного партийно-советского актива. Разбившись на несколько поисковых групп, они перекрыли все дороги района, ведущие к магистральным шоссе. Задача — обнаружить террористов, захватить их живыми. Только живыми! Нужны точные сведения о характере задания, способах его выполнения, преступных связях на советской территории и о лицах, готовящихся к переброске в СССР.

...Из небольшой лощины, пересекающей дорогу, выскакивает мотоцикл. Увидев патруль и их сигнал, Таврин нехотя тормозит. Настороженным взглядом оценивает обстановку, но тут же успокаивается — с его геройской звездой и «крепкими» документами эта преграда совсем не страшна.

Таврин приветливо улыбается и просит его не задерживать: он спешит в Москву с особо срочным и важным пакетом. На просьбу предъявить документы и путевой лист небрежно расстегивает куртку и, доставая из нагрудного кармана гимнастерки удостоверение сотрудника «Смерш», умышленно медлит, показывая патрульным Золотую Звезду Героя и боевые ордена.

Старший наряда внимательно смотрит удостоверение личности, командировочное предписание и путевой лист.

— Товарищ майор! Извините, пожалуйста, но у вас неправильно оформлена командировка, и, чтобы вас не задерживали в дороге и на КПП, прошу пройти со мной и поставить нужный штамп.

Таврин, теряя самообладание, возмущенно говорит, что он выполняет особо срочное государственное задание и что у него нет времени, но затем берет себя в руки и во избежание нежелательного шума идет вместе с патрульными в дом.

...Мгновенная схватка — и Таврин со скрученными руками, не осознавая еще всего свершившегося, тупо смотрит на окруживших его людей. Потом пытается протестовать против «самоуправства», но быстро замолкает: из мотоцикла приносят радиостанцию, «панцеркнакке» со снарядами, магнитные радиодугасы, пистолеты разных систем и калибров, более 300 боевых патронов, гранаты. Ложатся на стол чистые партийные билеты, паспорта и груды всевозможных бланков военных, партийных, советских учреждений и предприятий, печати и штампы, наборы металлических и каучуковых типографских шрифтов и многое, многое другое...

В Москву летит «молния» об успешном завершении операции.

Очерк «Сентябрь сорок четвертого...» опубликован впервые в №№ 18 и 19 журнала «Смена» за 1971 г.

ШАХМАТЫ

Заканчиваем публикацию композиций второго круга шахматного конкурса.

Этюд № 1



Диаграмма 1

Белые: Крс1, Ла5, Чh5, пп. с2, g2 (5).

Черные: Крс6, Фg8, пп. а4, g7, h6 (5).

Белые начинают и выигрывают.

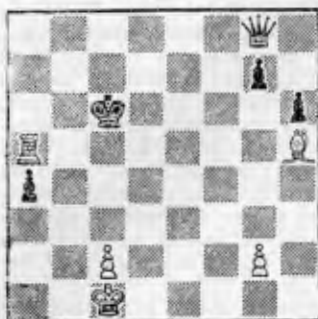
Этюд № 2



Диаграмма 2

Белые: Крh5, Са6, Cf2, п. h4 (4).

Черные: Крс3, Cf8, п. b2 (3)

Белые начинают и делают ничью.

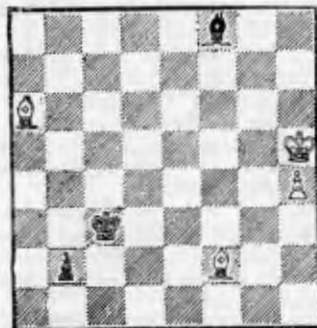
Слова Т. КУРЬЯНОВА
Музыка А. ВОРОНОВА

Расскажут нам седые ветераны,
Как в зареве разбуженных ночей
Они громили белых атаманов
И гнали за кордоны басмачей.

Припев:

За Родину Ленина,
За нашу Советскую,
Шла ты сила грозная!..
Эх, ты, часть стрелковая,
На подвиг готовая,
Наша красnozвездная!

Расскажут нам седые ветераны,
Как девятьсот суровых дней подряд
Они прошли под вражьем ураганом
И отстояли город Ленинград.

Припев.

Расскажут нам седые ветераны...
А мы теперь, их внуки и сыны,
Храним свою Отчизну неустанно,
Мы боевому Знамени верны.

Припев:

За Родину Ленина,
За нашу Советскую,
Шла ты сила грозная!..
Эх, ты, часть стрелковая,
На подвиг готовая,
Наша красnozвездная!

Обложка художника А. ФИРСАКОВА

Главный редактор И. С. СЕМИОХИН

Редакционная коллегия: Ю. А. АЛЕКСЕЕВ, И. Н. ВИТЕНКО, Ф. К. ГАВРИКОВ (заместитель главного редактора), М. В. ГОРБОВ, В. В. ЖУРАВЛЕВ (ответственный секретарь), М. М. ЗЮЗИН, П. А. КУЗЬМИНОВ, И. Е. ЛОЖКИН, А. П. ПОЗДНЯКОВ, Н. Т. СЕДЫХ, О. М. СЕРГЕЕВ, А. Г. СИДОРОВ, А. Ф. СМОЛИН, Н. А. ЧЕРНЫШЕВ.

Художественно-технический редактор С. Н. ЩУКИН

Корректоры В. А. КРОЙН, Н. В. ЕМЕЛИНА

Адрес редакции: Москва, Е-250, абонементаый ящик 165. Телефоны: коммутатор — 273-00-12, доб. 3-23 (секретариат), 4-91 (отдел издательства, распространения и подписки), 0-27, 3-21, 3-28, 3-52, 273-71-54.

Журнал распространяется только по подписке через полкторганы внутренних войск.

РАССКАЖУТ НАМ СЕДЫЕ ВЕТЕРАНЫ

ТЕМП МАРША

МАЛЫЙ БАРАБАН

СКА-ЖУТНАМС-ДЫ Е ВЕ-ТЕ-РА НЫ КАК В ЗА-РЕ-ВЕ РАЗ-БУ-ЖЕННЫХ ПО-ЧЕЙ

НИ ГРО-НИ-АН ВЕ-ЛЫХ А ТА-МА- НОВ И ГНА-АН ЗА КОР-ДО-НЫ БАС-НА-ЧЕЙ. ЗА

РО-ТЫ ДИ-НУ ЛЕ-НИ-НА, ЗА НА-ПОД-ШУ СО-ВЕТ-СКУ-Ю
ТЫ ЧАСТЬ СТРЕЛ-КО-ВА-Я НА ПОД-ШУ ГО-ТО-ВА-Я

ШЛА ТЫ СИ-ЛА ГРОЗ-НА Я Эх я.
НА-ША КРАС-НО-ЗВЕЗД-НА Я

М.Б.

Конец



72939