

За нашу Советскую Родину!

# НА БОЕВОМ ПОСТУ

1977

5





Ветераны Великой Отечественной... Закаленные в огне боев, они добились Родине Победу. Всеобщая любовь и внимание народа — награда им за мужество и самоотверженность.

Ветераны — частые и желанные гости наших подразделений.

На снимке: бывший командир орденоносного бронепоезда Георгий Федорович Фирсов среди воинов.

Фото Р. РЯЗАНОВА.

*За нашу Советскую Родину!*



# НА БОЕВОМ ПОСТУ

ВОЕННО-ПОЛИТИЧЕСКИЙ  
ЖУРНАЛ  
ВНУТРЕННИХ ВОЙСК  
МВД СССР

ИЗДАЕТСЯ С 1958 ГОДА

ИЗДАНИЕ  
ПОЛИТИЧЕСКОГО УПРАВЛЕНИЯ  
ВНУТРЕННИХ ВОЙСК  
МВД СССР

ВЫХОДИТ ОДИН РАЗ В МЕСЯЦ

МАЙ 1977 5

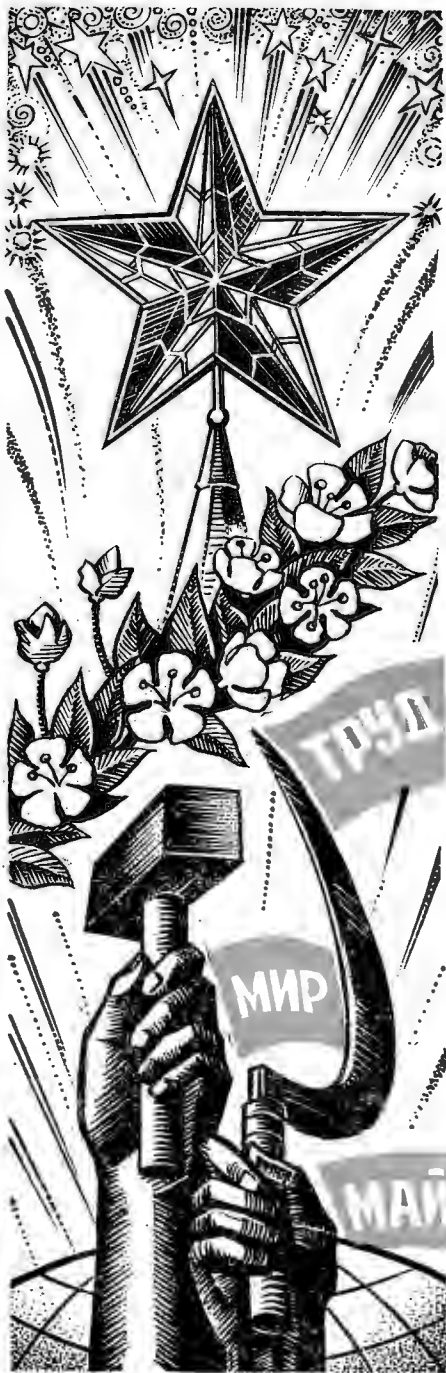

# ПОДВИГ СОЛДАТСКИЙ,

«Много воды утекло, много лет минуло с той поры, как в Европе смолкли пушки, над нашими домами перестали свистеть фашистские бомбы. Годы идут, война отдалается. Но память о ней не остывает. Каждый бой, каждую высоту, за которую сражался, — помню. Все бывшее, пережитое будто стоит перед глазами. И фронтовые дороги, и друзья-товарищи...»

Это строки из письма бывшего командира 34-го мотострелкового полка войск НКВД полковника в отставке Ивана Иосифовича Каменева. Под ними мог бы подписаться любой фронтовик.

Поистине время не властно над подвигом, который совершили советский солдат, советский народ под руководством Коммунистической партии в годы Великой Отечественной войны. Чем дальше уходят в историю те дни, тем ярче сияет наша Победа в ожерелье событий XX века. Ведь это не просто века в летописи мира. День 9 мая — честь и слава целого поколения советских людей, как победа в Октябре 1917 года и гражданской войне — честь и слава их отцов и матерей.

1418 дней и ночей длилась эта величайшая в истории человечества битва за свободу и независимость социалистической Родины, за спасение мировой цивилизации, за грядущий справедливый мир на земле. Нашему народу противостоял не просто вооруженный до зубов неприятель. Это было самое крупное выступление сил империализма против социализма. Многовековая история не знала страшнее вызова, чем фашизм. Он посягнул на самое дорогое и сокровенное — на жизнь, свободу, достоинство целых народов и государств, на оплот и надежду мирового пролетариата, всего прогрессивного человечества — страну Великого Октября. И все честное, благородное поднялось на священную борьбу — борьбу трудную, бескомпромиссную. Никогда не забудут потомки, что решающий вклад в это победное противостояние коричневой чуме внесли именно советский народ, Советское государство, его армия. Мы сражались за свою социалистическую Родину. Но осинный кол фашизму вбивали от имени всего человечества. В том и состоит всемирное значение нашего подвига.

Но это произошло потом, это был итог. К нему советский народ шел долгим путем сквозь сотни и тысячи кровопролитных боев и сражений. Впереди были годы и годы борьбы, лишений и тяжелых испытаний. Всем было нелегко: и подростку, по несколько суток не отходившему от станка, и колхознице, вынесшей на себе всю тяжесть полевых работ. И тому, кто пережил блокаду, и тому, кто оказался в оккупации. Но особенно — солдату, на плечи которого выпала основная нша войны. Это он, как и подсадет защитнику Родины, заслонил ее грудью в то июньское утро 1941 года, когда враг внезапно, по-воровски, навалился на советские границы всей своей дьявольской мощью. Слишком неравными были силы в первые месяцы войны. Наш солдат не дрогнул душой, не покорился. «Умираю, но не сдаюсь», — начертал он на стенах Брестской крепости, сражаясь до последнего патрона, до последнего вздоха, преисполненный веры в неминуемую победу над фашизмом. Эта вера не покидала его в тяжкую годину отступления, в оборонительных боях за Ленинград и Одессу, Киев и Севастополь... Она помогла ему собраться с силами и твердо сказать: «Дальше отступать некуда — позади Москва!» Именно здесь, под Москвой, он явственно увидел первые лучи занимающейся победы.

Потом опять наступило безмерно трудное время, когда враг оказался на берегах Волги, на перевалах Главного Кавказского хребта. Он еще был силен. Но и воин советский за год окреп в боях, приобрел опыт, получил от народа более совершенное оружие. Чья сила сильнее — этому суждено было решиться у стен Сталинграда. Здесь советский солдат удивил мир не только стойкостью, мужеством, но и искусством бить противника грамотно, умело, наверняка. Год сорок третий рождался в торжественном громе побед. А спустя несколько месяцев в Курской битве навсегда были похоронены надежды гитлеровцев на реванш. Завершился коренной перелом в ходе войны, начавшийся еще в сражении и волжской твердыни. Фашистская Германия до самого своего конца уже не могла оправиться от последствий этого поражения.

1944 год прошел для советского солдата почти в непрерывных наступательных боях. Освобождая от ненавистных оккупантов родные села и города, он с болью в сердце смотрел на то, что сделали с нашей землей фашисты. Пепелища и развалины, поросшие бурьяном поля, обездоленные женщины, дети и старики... Океан людских слез и страданий. Были у солдата и личные счета с фашистами: на его теле еще ныли недавно зарубцевавшиеся раны, а сердце щемила боль утрат и разлук — сколь-

# ПОДВИГ НАРОДНЫЙ

ких друзей оставил он позади в братских могилах... Сознание долга перед памятью павших и чаяниями живых заставляло еще крепче сжимать автомат, еще яростнее идти в атаку. И он оправдал надежды — к концу года враг был изгнан с советской земли, начался освободительный поход в европейские страны. Теперь наш солдат был не одинок: плечом к плечу с ним сражались польские, чехословацкие, югославские, болгарские, румынские войска, венгерские части. Усиливали борьбу участники Сопротивления во многих странах. Начались более активные действия союзников по антигитлеровской коалиции.

Близился час расплаты с фашизмом. На землю Германии советский солдат пришел победителем, но никак не завоевателем. Он по праву гордился тем, что был человеком, возвращающим людям счастье жизни. А счастье это, как и чувство благодарности к воину с красной звездой на каске, было безмерно. «И если собрать все цветы, которыми встречали народы Советскую Армию, — писал один зарубежный писатель, — и сплести из них сказочный венок, им можно было бы, наверное, увенчать земной шар...»

И вот, наконец, Берлин — логово фашистского зверя. Долгим был путь к нему. Мы мечтали об этом дне, мечтали в атаках и коротких солдатских снах, в окопах и землянках. В то майское утро 1945 года природа ликовала, словно почувствовав близкий мир. И он наступил. Алое знамя Победы, взвившееся над рейхстагом, было великолепным итогом и красноречивым символом четырехлетней борьбы.

В то время как народы Европы пробуждались к мирной жизни, на востоке еще продолжалась война, навязанная японскими милитаристами. Выполняя свои союзнические обязательства, желая приблизить день полного мира на земле, Советский Союз 8 августа 1945 года вступил в войну с империалистической Японией. Здесь советский солдат еще раз продемонстрировал науку побеждать. Квантунская армия, краса и цвет императорских сухопутных войск, была разгромлена в несколько дней. Подписание акта о безоговорочной капитуляции Японии означало конец второй мировой войны.

Все эти годы рядом с бойцами и командирами Советской Армии победу добывал и воин внутренних войск. Добывал на фронте и вдали от него. Добывал в жарких схватках с фашистами у стен Брестской крепости, в обороне Киева и Ленинграда, Москвы и Сталинграда, Одессы и Новороссийска, Тулы и Ростова-на-Дону... А когда начались наступательные операции Советской Армии, он громил врага под Курском, Минском, на Днепре и Одере, штурмовал Берлин. Не меньше, чем на фронте, мужества, находчивости, отваги требовали от него служба по охране важных объектов, часто подвергавшихся бомбовым ударам противника, конвоирование военнопленных, борьба с вражескими шпионами и диверсантами, обеспечение революционного порядка во фронтовом тылу, действия в составе разведывательно-диверсионных групп и партизанских отрядов на оккупированной врагом территории, участие в снайперском движении. И какие бы задания наш воин ни выполнял, на каком бы посту ни стоял, он всегда хранил глубочайшую верность и преданность партии, народу, железную стойкость, высокую бдительность.

Чудеса храбрости в боях с гитлеровцами показали сотни и тысячи воспитанников внутренних войск. Для новых и новых поколений воинов всегда будут живым примером подвиги Сергея Белоуса, Ильи Николенко, Аркадия Климашевского, Алексея Ващенко, Петра Барбашева, Алексея Чабана, Артема Трифонова и других. «Партия не забывает героев. Партия помнит их», — сказал товарищ Л. И. Брежнев в дни торжеств, посвященных вручению городу-герою Туле боевых наград. Среди организаторов стойкой обороны города, вставшего несокрушимым бастионом на пути врага, рвавшегося с юга к Москве, Леонид Ильич назвал Федора Степановича Зубкова, бывшего командира 156-го полка войск НКВД. Воины этой части вписали славную страницу в летопись внутренних войск. Ныне Федор Степанович — почетный гражданин Тулы. Совсем недавно стало известно имя еще одного мужественного защитника Родины — лейтенанта Бориса Лабенского, вместе со своим огненным взводом встретившего фашистские танки под Попельней и павшего смертью храбрых в неравном бою.

А сколько таких же славных имен еще будет открыто! Ибо нет и не будет конца летописи грандиозных событий Великой Отечественной войны: никто не забыт и ничто не забыто... Как неугасимый вечный огонь на могиле Неизвестного солдата у

Кремлевской стены, никогда не померкнут в наших сердцах образы и дела тех, кто отдал свою жизнь ради свободы и счастья Отчизны.

Вечный огонь славы! Поистине символично, что он зажжен от факела, доставленного ветеранами минувшей войны из Ленинграда — города, ставшего колыбелью революции, города-бойца, города-героя. В отблесках этого огня — и исторический выстрел «Дворцы», и невиданный героизм бойцов фронта и тыла, и сполохи победных салютов, и ликование освобожденных народов, и вечная слава павшим, и наша мечта о коммунистическом завтра. От поколения к поколению передается эстафета подвигов народных. Революция продолжается, воплощаясь в новых и новых делах наследников Великого Октября.

Вспоминая эти трагические и героические годы, человечество еще и еще раз возвращается к глубокому осмысливанию истоков победы над темными силами фашизма. И как бы ни старались буржуазные фальсификаторы и клеветники — правды не скрыть и не извратить. Каждому непредубежденному человеку ясно, что победа эта не случайна. Она явилась торжеством нового общественного и государственного строя, рожденного Октябрем, торжеством социалистической экономики, морально-политического единства советского общества, нерушимой дружбы народов СССР. Это была победа нашей марксистско-ленинской идеологии над идеологией нацизма, победа нашего советского военного искусства, нашего оружия.

Советский солдат победил потому, что ему помогала вся страна. Победа ковалась в шахтах и на заводах, в научных лабораториях и на колхозных полях, на железнодорожных магистралях и автотрассах. Ее ковали и те, кто стоял на постах общественного порядка и государственной безопасности, на постах по охране важных объектов, сооружений, коммуникаций. А какой мерой можно измерить вклад тысяч и тысяч советских людей, сражавшихся в тылу врага, — героических партизан, подпольщиков, советских разведчиков! В памяти народной навсегда останутся имена С. Ковпака, К. Заслонова, З. Космодемьянской, В. Хоружей, Н. Кузнецова и многих, многих других, чьи подвиги будут вечно живым примером преданности делу коммунизма.

В трудную годину войны со всей силой проявился организаторский гений Коммунистической партии. Это она вдохновила народ и его воинов на великие подвиги, соединила и направила усилия советских людей на фронте и в тылу к единой цели — разгрому врага. В первый же год войны в Вооруженные Силы было направлено не менее миллиона коммунистов. В сорок пятом коммунистом стал каждый четвертый боец. Беззаветные солдаты ленинской партии, служение которой они считали делом всей своей жизни, встали на самые опасные и ответственные участки борьбы и личной отвагой, храбростью, дисциплиной показывали, как надо защищать Родину, вели за собой весь народ. И он победил.

«В длительной, самой тяжелой из войн в истории нашей Родины советский народ совершил подвиг, равного которому еще не знало человечество. Он сумел не только отстоять свою свободу и независимость, но и внес решающий вклад в дело спасения европейской и мировой цивилизации от уничтожения фашистскими варварами», — говорится в постановлении ЦК КПСС «О 60-й годовщине Великой Октябрьской социалистической революции». Внимательно взглядываясь в прошлое с позиций сегодняшнего дня, каждый из нас еще больше сознает, что победа над фашизмом стала поистине историческим рубежом в судьбах всего человечества. Образование могучей мировой системы социалистических государств, крах колониальных империй, рост силы и сплоченности международного рабочего класса, широкое движение за мир и безопасность — таковы основные приметы нашего времени.

И снова, как и в годы войны, главным оплотом против реакции и тьмы выступает наша страна. Неизмеримо окрепшая, обновленная. Не сбылись надежды недругов на то, что разруха на столетие отбросит ее назад. «Нет, этому не быть», — сказала партия и повела народ на великое созидание. Пятилетка за пятилеткой, рубеж за рубежом, как когда-то на фронте. Рядом с тружеником тыла стал фронтовик, сменив танк на трактор, автомат — на плуг. И задышала ровным могучим дыханием земля. Поднялись из пепла прекрасные города и села, озарили Отчизну мощные электростанции. Зазеленели поля. Взлетели в небо космические ракеты и межпланетные корабли. Уверенно взяла старт десятая пятилетка. Огромная, вдохновляющая программа дальнейшего расцвета Родины, намеченная XXV съездом партии, успешно выполняется. Торжество новой жизни, твердая поступь народа к коммунизму — лучший памятник тем, кто пал смертью храбрых за прекрасное будущее Отчизны.

Умирая на полях сражений, они завещали нам как зеницу ока хранить и оберегать свою любимую Родину — Советский Союз, не забывать уроков минувшей войны. Перед светлой памятью погибших мы клянемся: не забудем! Не забудем, потому что еще живы наши недоброжелатели. Правда, они каркают теперь по другому поводу — пугают мир не нашими бедами, а нашей силой, мифической «советской угрозой». Но цель у них прежняя — уничтожить то, что создали мы в течение шести десятилетий, повернуть мир вспять. Вот почему так созвучны мыслям каждого советского патриота слова, сказанные Леонидом Ильичом Брежневым на торжественном собрании в Туле: «Уроки прошедшей войны вызывают к нашей бдительности. Да, фашизм повержен. Но есть еще фашисты и профашистские режимы. Кое-кто еще мечтает о реванше. Существуют агрессивные силы, которые отнюдь не бездействуют. Нельзя забывать об этом».

200

Помнить об этом — значит не сидеть сложа руки, а действовать, делать все во имя дальнейшего расцвета Отчизны, роста ее экономического и оборонного могущества. Помнить — значит быть верными традициям, завещанным нам отцами и дедами. Именно так поступают сегодняшние наследники их славы. Дух солдат Великой Отечественной войны живет в сознании и делах юношей семидесятых годов. Это и преданность коммунизму, и пламенный патриотизм, и мужество, и воинское мастерство, и готовность к самопожертвованию ради интересов Родины.

Унаследовали эти драгоценные качества и воины внутренних войск, солдаты Дзержинского. Они — постоянно на боевом посту, выполняют задачи большой важности. Их боевая служба требует неусыпной бдительности, отваги, стойкости, ратного мастерства, собранности, ежеминутной готовности к решительным действиям. В ней всегда есть место подвигу. Не раз случалось, когда с риском для жизни наши воины, как и герои-фронтовики, мужественно выполняли свой долг, смело вступали в единоборство с вооруженными преступниками, пренебрегая опасностью, шли на выручку людям, попавшим в беду.

Послевоенная история войск знает немало замечательных героев, приумноживших традиции солдат Великой Отечественной войны. Это — старший сержант П. Тактаев, рядовые Т. Рустамов, А. Буланов, А. Самуленков, И. Оичиченко, Н. Веселов, младшие сержанты Г. Астапчик и И. Пашинский, сержант И. Колпаков, старшина Г. Бармин, лейтенант Б. Гилимьянов, рядовые Ф. Лобанов, Г. Горнов и другие. Подвиги многих героев увековечены в металле и граните памятников, их имена носят улицы и площади городов и поселков, школы и пионерские дружины, производственные бригады, им посвящены повести, поэмы и песни. Лучшие из лучших воинов награждены орденами и медалями Советского Союза, удостоены знаков солдатской доблести.

Традиции героев войны в одном строю с нами в дни боевой службы, на тактических учениях и полевых занятиях. Нам есть на кого равняться, есть у кого учиться. Во многих частях еще служат офицеры и прапорщики, принимавшие участие в боях с гитлеровскими захватчиками и националистическими бандами, охранявшие важные объекты в сложных условиях войны. Испытания далеких лет принесли им воинскую зрелость, профессиональное мастерство. Война приучила ветеранов к четкости, исполнительности, упорству в достижении целей. Их опыт надо использовать на боевой службе, при обучении и воспитании молодых офицеров, прапорщиков, сержантов и солдат. Воспитывать молодежь — значит добиваться, чтобы она умножала славные революционные и боевые традиции, гордилась заслугами своего полка, принадлежностью к Советским Вооруженным Силам, к внутренним войскам, берегла честь и достоинство солдата, рожденного Октябрем, наследника славных дел воинов — чекистов, сподвижников железного рыцаря революции Ф. Э. Дзержинского.

Наша войсковая молодежь должна знать, что дорога к подвигу идет через напряженный ратный труд, через крепкую дисциплину и исполнительность. Тут и беспрекословное повиновение командиру, тут инициатива, самостоятельность, умение грамотно организовать и нести боевую службу, беречь и эффективно использовать технику, оружие. Успешно действовать в бою, в войсковом наряде, на посту может лишь тот, кто хорошо обучен военному делу, отлично владеет своим оружием, кто довел до автоматизма навыки, стал ловким, выносливым, смелым. Равняясь на ветеранов, мы привыкли свои поступки в мирные дни оценивать мерой военного времени. «Они действовали, как в настоящем бою», — говорят иногда о солдатах при подведении итогов занятий. Что может быть дороже такой похвалы! Это значит, что эстафета доблести и славы ветеранов-фронтовиков, разгромивших фашизм и вошедших в Знамя Победы над рейхстагом, — в твердых и надежных руках.

В нынешнем году Первомай и праздник Победы воины внутренних войск, как и все советские люди, встречают в обстановке небывалого патриотического подъема, вызванного подготовкой к 60-й годовщине Великой Октябрьской социалистической революции. Соревнуясь под девизом: «60-летию Великого Октября — высокую эффективность и качество нашей работы, образцовую боевую службу, учебу и дисциплину!», они изо дня в день множат успехи в ратном труде, под руководством командиров, политработников, партийных и комсомольских организаций борются за то, чтобы еще выше поднялась боевая готовность частей и подразделений, еще надежнее стала охрана объектов, еще лучше общественный порядок на маршрутах патрулирования.

В эти праздничные дни всенародного ликования наши воины вновь демонстрируют свою сыновнюю любовь и преданность родной Коммунистической партии, целиком и полностью поддерживают ее внутреннюю и внешнюю политику, намеченные XXV съездом КПСС грандиозные планы дальнейшего расцвета страны и заявляют, что они отдадут все силы, всю энергию молодых сердец делу беззаветного служения народу.

Вдохновляясь бессмертным подвигом тех, кто выковал нашу Победу в годы Великой Отечественной войны, солдаты семидесятых так же бдительно и умело стоят на страже государственных интересов и безопасности Родины Великого Октября, готовы мужественно и стойко преодолевать любые испытания ради счастья дорогой Отчизны. Пример героев войны, свет Победы служат им ярким маяком в повседневных делах во имя коммунизма.

# СИЛА ПАРТИЙНОГО СЛОВА

**В** частях и подразделениях внутренних войск день ото дня растет мощный патриотический подъем: личный состав готовится достойно встретить 60-ю годовщину Великой Октябрьской социалистической революции.

Славная годовщина знаменует торжество идей марксизма-ленинизма. И в этом еще одно подтверждение мудрости испытанного рулевого советского народа — партии Ленина, которая в своей многогранной деятельности отводила исключительно важное место идеологической работе. Новое свидетельство тому — принятые в начале года постановления ЦК партии «О руководстве Томского обкома КПСС средствами массовой информации и пропаганды» и «О повышении роли устной политической агитации в выполнении решений XXV съезда КПСС». В них обобщен накопленный опыт, отмечены недостатки, четко сформулированы цели и задачи массово-политической работы в современных условиях и определены пути ее дальнейшего развития.

Эти важные партийные документы стали основой всей агитационно-массовой работы командиров и политорганов, партийных и комсомольских организаций. Во многих частях и подразделениях заметно повысилась эффективность средств массовой информации и пропаганды, партийного руководства ими. Весомый вклад в повышение боевой готовности войск, качества боевой службы, учебы и дисциплины воинов вносит войсковая печать.

Вдумчиво направляя работу газет, многие командиры и политорганы энергично поддерживают творческую инициативу редакций, берут под контроль публикации по проблемным вопросам, а наиболее важные из них выносят на рассмотрение политорганов и партийных комитетов.

Умело направляет работу многотиражки «Защитник Родины» политотдел, возглавляемый полковником А. Зайцевым. Здесь постоянно анализируется тематика выступлений газеты, определяются вопросы, требующие первоочередного освещения в печати. Политотдел остро и оперативно реагирует на факты невнимательного отношения некоторых командиров и политработников к критическим выступлениям газеты. Заботятся здесь и о росте профессиональной подготовки журналистов, улучшении условий их труда и быта.

Большие задачи решает «малая пресса» — стенные газеты подразделений, боевые листки. Всесторонне и ярко осветить жизнь роты, взвода, отделения, оперативно откликнуться и по-партийному оценить то или иное событие в коллективе — первоочередное дело для этих средств массовой информации.

Растет роль телевидения и радиовещания в воспитании личного состава. Управлением внутренних войск МВД СССР по Украинской ССР и Молдавской ССР в большинстве подразделений организуется ежедневное слушание воинами последних известий по радио, просмотр программы Центрального телевидения «Время». Отдельные теле- и радиопередачи с помощью партийных активистов становятся предметом серьезного анализа, размышлений и обсуждений, в ходе которых солдаты и сержанты находят ответы на многие волнующие их вопросы.

Однако не все командиры и политорганы войск в полной мере используют общественную силу печати, телевидения и радио, не везде осуществляется эффективное руководство прессой. Отдельные многотиражные газеты, например, страдают мелко-темьем. В них редко поднимаются актуальные проблемы жизни, боевой службы и учебы личного состава, формирования воинских коллективов.

Ключ к устранению этих недостатков — в поддержке, внимании, предметной заботе командиров, политорганов и партийных организаций о повышении эффективности печатного слова. Тем не менее еще не все руководители по-партийному относятся к выступлениям журнала, газеты, в особенности если в них содержатся критические замечания. Кое-кто норовит отмолчаться, или, как говорят, отписаться.

Немало еще формализма в руководстве стенной печатью. Оставляет желать лучшего ее идейный и эстетический уровень.

Кое-где непростительно затягиваются сроки ремонта телевизоров и радиодинамиков. В связи с этим личный состав лишается возможности регулярно смотреть и слушать последние известия и другие социально-политические передачи телевидения и радио.

Прямой служебный и партийный долг командиров, политработников и партийных организаций войск — глубоко осознать роль средств массовой информации в системе организаторской и политической работы, научиться эффективно использовать их в идейном и нравственном воспитании личного состава.

Видное место в идеологической работе командиров и политорганов занимает устная политическая агитация. В постановлении ЦК КПСС по этому вопросу отмечается, что устная агитация была и остается важной сферой партийной деятельности, одной из активных форм постоянной связи партии с массами. Особое значение она приобре-

тает в свете требований XXV съезда КПСС о комплексном подходе к постановке всего дела воспитания масс.

В войсках накоплен богатый опыт в этом большом и важном деле. Вдохновляющее слово партии несет личному составу огромный отряд нештатных пропагандистов-докладчиков, агитаторов. Развивая традиции устной политической агитации, они успешно применяют ее наиболее эффективные формы. Общее признание воинов получили, например, вечера вопросов и ответов, выпуски устных журналов, тематические вечера, собрания и митинги личного состава. Большой популярностью пользуются встречи с ветеранами партии, войны и труда, чествование воинов, отличившихся на боевой службе и другие массовые мероприятия. В частях успешно действуют группы докладчиков при парткомах и агитпропколлективы при политотделах.

Вместе с тем многие недостатки в устной политической агитации, отмеченные в постановлении ЦК КПСС, имеют место и в практике работы некоторых командиров и политработников войск. Встречаются подразделения, где не полностью используются возможности устной агитации для разъяснения внутренней и внешней политики партии, задач воинских коллективов, вытекающих из решений XXV съезда КПСС, требований Министра внутренних дел СССР и начальника внутренних войск на 1977 год. Не всегда учитывается возросший уровень образования и культуры военнослужащих, их информированность. Пропагандисты в своих выступлениях порой ограничиваются пересказами общеизвестных истин, не дают ответа на волнующие воинов вопросы.

Политорганы и парторганизации внутренних войск располагают достаточно большими резервами для улучшения устной политической агитации. Дальнейшее развитие должны получить все формы и методы агитационно-массовой работы, заслужившие признание в воинских коллективах.

Главное в устной агитации — содержание, идейная направленность, тесная связь с актуальными проблемами жизни войск. Живое общение с воинами позволяет воспитывать у них коммунистическое отношение к своему труду, чувство личной ответственности за решение задач, стоящих перед частью, подразделением, караулом.

Трудно переоценить возможности устной агитации в разоблачении враждебных измышлений буржуазной пропаганды, пытающейся в году шестидесятилетия Октября с особым накалом классовой ненависти атаковать умы советских людей, отравлять их сознание ложью и клеветой. В этих условиях нужна повышенная бдительность всего личного состава. Командирам и политорганам следует всемерно улучшить контрпропаганду, доходчиво, аргументированно разоблачать происки идеологических диверсантов.

Более пристального внимания и предметной заботы требует деятельность агитпропколлективов и групп докладчиков. Речь идет о значительном повышении качества их работы, решительной борьбе с увлечением количественными показателями.

Недопустимы случайности в подборе людей, на которых возлагается такое важное партийное поручение, как устная политическая агитация. Это особенно относится к назначению агитаторов, которые всегда среди солдат, в любой момент имеют возможность эффективно воздействовать на них. Но надо помнить: живое слово агитатора лишь тогда будет действенным, когда оно обеспечено золотым запасом личного примера, а формы массового влияния на коллектив сочетаются с индивидуальным воздействием на каждого человека. В. И. Ленин об этом говорил: «Мало собраний и митингов, нужна личная агитация...».

Сейчас, накануне летнего периода обучения, когда усложняются задачи боевой службы, особенно важно поднять авторитет агитатора, его слова, зовущего личный состав к новым высотам бдительности, боевой готовности и ратного мастерства. Нужно позаботиться о необходимой для их работы литературе, о специальных папках с материалами по актуальным вопросам внутренней жизни страны и международного положения, свежими газетами, о запасе чистых бланков листов «молний», и т. д. Важны при этом квалифицированные инструктажи командиров и политработников, из которых агитаторы должны постоянно черпать программу своих действий в этот наиболее напряженный период службы и учебы.

Развивая ленинскую традицию постоянного и обязательного участия руководящих кадров в политическом воспитании трудящихся, надо полнее использовать возможности личных контактов командиров и старших начальников с людьми для изучения и формирования общественного мнения в коллективах, для анализа возникающих у воинов вопросов. Перед каждым руководителем встает необходимость совершенствовать свои пропагандистские качества, способность располагать к себе любую аудиторию.

Лучшие образцы агитационно-массовой работы должны стать предметом пристального изучения и распространения на семинарах, методических и научно-практических конференциях, находить самое широкое освещение на страницах войсковой печати. Следует принять все меры к тому, чтобы обогатить методический арсенал пропагандистов, поднять действенность устной политической агитации.

Сила советского воина — в его сознательности, высокой гражданственности и общественной активности. Командирам, политорганам, партийным и комсомольским организациям войск необходимо приложить усилия к тому, чтобы поднять идеологическую работу на уровень требований партии, полнее использовать ее возможности в интересах боевой службы, укрепления дисциплины, достижения новых рубежей в социалистическом соревновании, посвященном светлому всенародному празднику — шестидесятилетию Великого Октября.

## «БЕЛОГО ЗОЛОТА»



**А. УРКИНБАЕВ,**  
министр сельского хозяйства  
Узбекской ССР

**П**олные могучих жизненных и творческих сил, готовые к новым свершениям во имя торжества коммунизма вступили труженики Узбекистана в шестидесятый год Великой Октябрьской социалистической революции. В преддверии этой знаменательной даты отраднo сознaвать, что подъем и развитие сельского хозяйства, как и всей экономики и культуры Узбекистана, целиком связаны с Октябрем.

Генеральный секретарь ЦК КПСС товарищ Л. И. Брежнев при вручении республике ордена Дружбы народов говорил: «Душа радуется, когда смотришь на ваши великолепные города, современные заводы и фабрики, на тщательно возделанные поля и цветущие сады».

Потребовалась поистине титаническая работа, чтобы превратить Узбекистан в край «белого золота» — основную хлопковую базу страны. Сейчас уместно вспомнить строки из записки члена Президиума ВСНХ РСФСР В. П. Ногина, который по поручению В. И. Ленина обследовал положение хлопководства в Туркестане: «...хлопководство если не совсем уничтожено, то во всяком случае находится при последнем издыхании, такое состояние выражается не только страшным сокращением запашки под хлопок, но и падением качества хлопка, его урожайности и в разрушении окончательном заводов».

Подъем хлопководства в Узбекистане, как и развитие всего сельского хозяйства, органически связан с именем Ленина, с экономической и национальной политикой Коммунистической партии, с преобразующей деятельностью Советского государства.

За годы царской колонизации во всем Туркестанском крае производство хлопка увеличилось всего лишь на 497 тысяч тонн, а за годы Советской власти в одном только Узбекистане — в 365 раз.

Высоких темпов достигло производство «белого золота» в республике за девятую пятилетку. Мы дали государству 24,5 миллиона тонн хлопка, что на 2,3 миллиона тонн больше, чем планировалось. Среднегодовое производство составило 4,9 миллиона тонн, или на 943 тысячи тонн больше, чем в восьмой пятилетке. Страна вдвое больше получила ценных тонковолокнистых сортов хлопчатника. Урожайность его возросла на 3,6 центнера с гектара. За счет этого получено 70 процентов всего прироста хлопка.

Повышение культуры земледелия, внедрение прогрессивной агротехники, механизация трудоемких процессов способствовали дальнейшему развитию земледелия, животноводства и других отраслей сельского хозяйства. По сравнению с восьмой пятилеткой среднегодовое производство зерна увеличилось на 190 тысяч тонн, овощей — на 421 тысячу тонн, фруктов — на 238 тысяч тонн, мяса — на 53 тысячи тонн, молока — на 30 тысяч тонн, яиц — на 430 миллионов штук.

Именно в девятой пятилетке был заложен фундамент тех небывалых успехов, ко-

торых добились сельские труженики республики в 1976 году. Родина получила от земледельцев 5 миллионов 337 тысяч тонн «белого золота». Это на 323 тысячи тонн больше, чем в 1975 году. Борясь за высокое качество продукции, труженики полей продали первым сортом свыше 80 процентов валового урожая хлопка. Важно отметить и то, что почти 240 тысяч тонн составил сырец наиболее ценных тонковолокнистых видов.

Теплое и сердечное поздравление Генерального секретаря ЦК КПСС товарища Л. И. Брежнева в связи с этой замечательной трудовой победой молниеносно разнеслось по всем городам и селам Узбекистана, всколыхнуло людей, вызвало у них чувство гордости, прилив новых творческих сил. Трудящиеся республики восприняли добрые пожелания Л. И. Брежнева как новое проявление заботы Коммунистической партии и Советского правительства о неуклонном подъеме и дальнейшем процветании экономики и культуры Узбекистана, как боевой наказ ленинской партии не останавливаться на достигнутом, добиваться новых трудовых побед.

Битва за большой хлопок была выиграна в крайне неблагоприятных условиях. Весенние проливные дожди, летний 45-градусный зной и недостаток поливной воды, сильные снегопады в период уборки создали немалые трудности. Только высокое чувство ответственности перед Родиной и партией, стремление до конца выполнить свои обязательства помогли нашим земледельцам преодолеть их.

Достигнута высокая средняя урожайность на гектаре — 30 центнеров. В 25 районах она составила 35 центнеров, в Турткульском, Бирунийском, Ленинском, Избасканском, Нижнечирчикском, Верхнечирчикском и некоторых других районах — до 40 и более. А передовые колхозы порадовали 47—55-центнеровыми урожаями.

Современное хлопководство в Узбекистане — высокомеханизованная отрасль народного хозяйства. С каждым годом растет удельный вес сырца машинного сбора. Особенно высоких показателей в этом достигли труженики Ташкентской, Сырдарьинской, Джизакской областей. В некоторых колхозах, совхозах удельный вес машинного сбора составил 85—90 и более процентов.

Велик вклад в общую победу ирригаторов. Партия и правительство выделяют огромные средства на водохозяйственное строительство. Каждый год на карте республики появляются новые каналы и водохранилища, развивается ирригационная сеть. Только в 1976 году на это было ассигновано свыше 1 миллиарда 100 миллионов рублей. Их освоение позволило ввести в сельхозоборот более 110 тысяч гектаров новых земель и улучшить водообеспеченность 100 тысяч гектаров.

Наряду с успехами в хлопководстве, республика в истекшем году достигла небывало высоких результатов и в других отраслях сельского хозяйства. Успешно выполнены повышенные социалистические

обязательства по продаже государству зерна, овоще-бахчевых культур, фруктов и винограда. В закрома Родины засыпано более миллиона тонн зерна, что на 400 тысяч тонн превышает установленные на 1976 год задания. Важно отметить, что в общем количестве зерна 190 тысяч тонн составляет кукуруза и более 277 тысяч тонн — рис. Шелководы республики сдали государству 27,2 тысячи тонн коконов, выполнив тем самым план продажи на 120 процентов. Справились со своими задачами и животноводы.

Многое сделано по обеспечению населения городов плодовоощной продукцией. Государству продано ее свыше 2 миллионов 373 тысяч тонн, что на 443 тысячи тонн больше, чем установлено заданием. В Москву, Ленинград и другие промышленные центры страны отправлено свыше 700 тысяч тонн овощей, фруктов, бахчевых культур и винограда.

Эти успехи — результат повседневной большой организаторской и политической деятельности Компартии Узбекистана, всех тружеников.

Новые задачи, поставленные XXV съездом КПСС, намного сложнее и грандиознее тех, что приходилось решать до сих пор. И самой важной, самой ответственной является дальнейший подъем хлопководства. В 1980 году производство хлопка планируется довести до 6 миллионов тонн.

Хлопок был, есть и будет материальным выражением неразрывной связи и нерушимой дружбы узбекского народа со всеми народами нашей страны. В нем — важнейший источник дальнейшего процветания республики и повышения благосостояния народа. Поэтому развитие хлопководства и сопряженных с ним отраслей общесоюзного значения остается главным направлением развития сельского хозяйства в текущей пятилетке.

Следует подчеркнуть, что планы наши как на десятую пятилетку, так и в перспективе очень напряженные. Предстоит уже в текущем пятилетии поднять урожайность хлопчатника в среднем по республике на 3, а примерно на половине посевных площадей на 4—5 центнеров с гектара.

Чтобы обеспечить такой рост, намечается дальнейшее совершенствование агротехники и технологии сельскохозяйственного производства, внедрение интенсивных систем земледелия.

В комплексе агромероприятий предусматриваются увеличение мощности пахотного слоя, внедрение высокоурожайных, устойчивых к заболеваниям сортов, новые прогрессивные способы посева и размещения растений. Важное значение имеет правильное применение минеральных удобрений. Химизация сельского хозяйства республики, особенно хлопководства, получила широкое развитие. За последние 10 лет поставки минеральных удобрений возросли более чем в 2 раза. Многие хозяйства, умело применяя их, добиваются значительного роста урожайности. Так, если в 60-е годы на один килограмм внесенного азота было получено 11,5 килограмма хлопка, то в

1975 году в среднем по республике — 13,2, а в передовых коллективах — по 16—18 килограммов. Каждый рубль затрат на удобрения в хлопководстве в 1975 году в целом по республике дал дополнительно 3 рубля чистого дохода.

В 1977 году нам предстоит не только закрепить высокие результаты первого года пятилетки, но и значительно превзойти их. О путях осуществления этой важнейшей задачи шел разговор в колхозах и совхозах во время обсуждения письма Центрального Комитета нашей партии к сельским труженикам страны, постановления ЦК КПСС, Совета Министров СССР, ВЦСПС и ЦК ВЛКСМ о Всесоюзном социалистическом соревновании. Земледельцы республики поделовому взвесили возможности и резервы дальнейшего повышения эффективности производства и качества работы, успешно выполнения заданий десятой пятилетки и ударным трудом готовят достойную встречу 60-летию Великого Октября.

## ЦИФРЫ И ФАКТЫ

В дореволюционный период промышленность Узбекистана носила типично колониальный характер: почти 90 процентов объема валовой продукции давали отрасли первичной обработки сельскохозяйственного сырья. За первую пятилетку (1928—1932 гг.) построено 192 промышленных предприятия, за вторую (1933—1937 гг.) — 189, в том числе «Ташсельмаш». В 1975 году в республике уже работало 1266 крупных государственных промышленных предприятий и более 100 отраслей производства, многие из них — союзного значения.

\* \* \*

Объем промышленной продукции к 1975 году даже по сравнению с довоенным уровнем увеличился в 13 раз. За разработку и внедрение в производство новой хлопкоборочной машины группе работников республики в 1967 году была присуждена Ленинская премия.

Республика создает сейчас воздушные лайнеры, тракторы, экскаваторы, хлопкоборочные машины, уникальные приборы, стайки, компрессоры и другие сложные машины, механизмы и агрегаты.

Капиталовложения в народное хозяйство за первую пятилетку составили 205 миллионов рублей. За годы 9-й пятилетки освоено 19 миллиардов рублей капиталовложений (столько, сколько за две предыдущие пятилетки вместе взятые).

\* \* \*

На территории современного Узбекистана в 1914 году было только 65 амбулаторий, 64 больницы и 33 аптеки, всего около 100 врачей и 200 человек среднего медицинского персонала. Они лечили в основном царских чиновников и местную знать. Не было ни одного санатория. К 1975 году в республике свыше 36 тысяч врачей, более 108 тысяч среднего медицинского персонала. К услугам трудящихся 70 санаториев.

\* \* \*

Народное образование. В 1914 году было всего 160 школ, на 1000 жителей приходилось только 4 учащихся. Ленинский декрет о создании в Ташкенте Государственного университета стал краеугольным камнем развития высшего и среднего образования. Сейчас в республике 42 вуза и 187 техникумов. В 1943 году создана Академия наук Узбекской ССР. До революции был лишь один театр, сейчас действуют 26 театров.

\* \* \*

В годы Великой Отечественной войны воины-представители республики самоотверженно сражались на фронтах. 66 узбекам присвоено звание Героя Советского Союза, 118 тысяч человек награждены орденами и медалями.



Ш. МУРАДОВ,  
заместитель председателя Госплана  
Туркменской ССР

История нашей республики подтвердила гениальное предсказание В. И. Ленина о том, что «с помощью пролетариата передовых стран отсталые страны могут перейти к советскому строю и через определенные ступени развития — к коммунизму, минуя капиталистическую стадию развития».

Можно без преувеличения сказать, что за годы Советской власти Туркмения благодаря всесторонней помощи братских народов страны проделала путь, равный столетиям. Площадь республики занимает почти полмиллиона квадратных километров, столько же, сколько Австрия, Португалия, Бельгия, Швейцария, Голландия, Дания вместе взятые. Но на этой огромной и богатой природными ресурсами территории развитие производительных сил и рост духовной жизни трудового народа сдерживались царизмом, родо-племенной рознью, отсталыми общественными отношениями. Промышленные предприятия были, по сути дела, мелкими, кустарными, с крайне низким техническим оснащением.

О тяжелой жизни туркмен красноречиво свидетельствует дореволюционная статистика. Среди земледельческой части дехканских хозяйств 14 процентов было беспосевных, 28 процентов не имели рабочего скота и более половины хозяйств не располагали каким-либо сельскохозяйст-

# ТВЕРДАЯ ПОСТУПЬ СОВЕТСКОЙ ТУРКМЕНИИ

венным инвентарем. В Закаспийской области, например, насчитывалось лишь 64 железных плуга, 36 хлопковых сеялок и 114 культиваторов. Основным орудием труда оставался омач — деревянная соха.

Уже в годы первых пятилеток в республике было построено и вошло в число действующих 90 новых предприятий. Незнаваемо изменились легкая и пищевая промышленность, которые были полностью реконструированы и оснащены современным оборудованием. Только за две пятилетки введено в строй 294 крупных промышленных предприятия.

Осуществление социалистической индустриализации превратило Туркмению в край первоклассной индустрии, создало возможность для бурного роста промышленности. В республике создана крупная энергетическая база. Только в прошлом году у нас получено 5129 миллионов киловатт-часов электроэнергии, то есть в течение одного дня вырабатывается ее в шесть раз больше чем за весь 1913 год.

Крупнейшие газовые месторождения [Ачакское, Наипское, Шатлыкское и Гугуртлинское] выдвинули Туркмению в число основных поставщиков «голубого топлива» в стране. В 1980 году будет получено 75—80 миллиардов кубометров газа.

Производство нефти в Туркмении возросло по сравнению с 1913 годом более чем в 125 раз.

Еще В. И. Ленин указал на необходимость освоения уникальной природной кладовой различных неорганических солей — залива Кара-Богаз-Гол. Сейчас у нас сооружены современные предприятия по производству йода технического, брома, сульфата натрия, бишофита, суперфосфата, серной кислоты, фтористого алюминия.

В дореволюционной Туркмении весьма слабы были транспортные связи. В настоящее время в республике длина железнодорожной сети составляет 2,1 тысячи километров, протяженность автомобильных дорог с твердым покрытием — 6,7 тысячи километров.

Громадные изменения произошли на селе. Вместо десятков тысяч разрозненных крестьянских хозяйств ныне функционирует 334 крупных колхоза и 55 совхозов. Они имеют более 50 тысяч тракторов и других сельскохозяйственных машин.

За годы Советской власти осуществлен большой объем ирригационных работ. Вступили в строй Тедженское, Сарыязинское и Хауз-Ханское водохранилища. Венцом гидротехнического творчества в республике является Каракумский канал имени В. И. Ленина, строительство которого продолжается и в десятой пятилетке. По протяженности, сложности и масштабности сооружений Каракумский канал не имеет себе равных в мировой практике. Велико влияние его на развитие сельского хозяйства республики. Достаточно сказать, что почти 50 процентов заготавливаемого хлопка приходится на долю хозяйств, расположенных в зоне канала. Его 900-километровая трасса пролегла от Амударьи до Бахардена. В зоне влияния Каракум-реки создано 10 целинных совхозов, из которых семь — хлопководческие. В достижениях строителей канала и целинников нашли яркое воплощение идеи интернационализма, братского содружества и взаимопомощи наших народов.

Валовая продукция сельского хозяйства ныне по отношению к уровню 1913 года возросла более чем в 5,5 раза. За годы Советской власти Туркменская ССР превратилась в крупную хлопковую базу страны. Ежегодно производится более 1 миллиона тонн хлопка-сырца, в том числе 200 тысяч тонн ценнейших тонковолокнистых сортов. Немалых успехов достигли животноводство, садоводство и виноградарство.

Огромные сдвиги в развитии и размещении производительных сил республики за годы Советской власти положительно сказались на повышении ее роли в общесоюзном разделении труда. В 1975 году в Туркменской ССР с населением в один процент от его численности в стране было добыто 3 процента нефти, произведено 13 процентов хлопка-сырца, 1,6 процента растительного масла, 20 процентов каракуля, 8 процентов шелка-сырца от их общесоюзного производства.

Одним из значительных завоеваний Великого Октября является развитие здравоохранения. В дореволюционное время большим бедствием для туркмен были многочисленные инфекционные заболевания, такие, как малярия, чума, трахомы, холера.

Советское здравоохранение ликвидировало многие инфекционные болезни. Ни в одной из соседних капиталистических стран нет такой организации медицинского обслуживания, как в Советском Туркменистане. На 10 тысяч жителей у нас в 1975 году приходилось 25,8 врача, в то же время в Турции — 6,7, Иране — 4,6. Сейчас в республике действует около 620 лечебных и амбулаторно-поликлинических учреждений, 1000 отдельных фельдшерских пунктов.

В Туркменской ССР каждый третий человек учится. К началу 1975—1976 года в 1800 общеобразовательных школах обучалось 700 тысяч учащихся, в 6 вузах и 30 техникумах — 60,5 тысячи студентов. В народном хозяйстве работают 144 тысячи специалистов с высшим и средним образованием.

Социалистический строй пробудил к жизни духовные силы людей. За годы Советской власти расцвели национальная социалистическая литература и искусство, яркими представителями которых являются К. Бурунов, Я. Насырли, А. Каушатов, Б. Нурали, И. Клычев, М. Кулиева, В. Мухатов и многие другие.

Сыны и дочери туркменского народа мужественно сражались в рядах Советской Армии против фашистских захватчиков. 49 из них присвоено высокое звание Героя Советского Союза.

Идя навстречу славному юбилею Октября, трудящиеся Туркменистана, как и все советские люди, вдохновенно борются за осуществление программы десятой пятилетки, намеченной XXV съездом КПСС. А перспективы ее величественны. Валовая продукция промышленности увеличится на 30 процентов. Опережающими темпами будут развиваться такие ее ведущие отрасли, как электроэнергетическая, газовая и химическая. Намечается ввести в действие новые мощности Марыйской ГРЭС имени 50-летия СССР, Чарджоуского суперфосфатного завода имени Ленина. Войдут в строй Чарджоуский нефтеперерабатывающий завод и другие объекты. В братской семье народов СССР труженики Туркменистана вносят свой вклад в дело строительства коммунизма.

## ЦИФРЫ И ФАКТЫ

Об отношении царских колонизаторов к развитию народного образования Туркменистана свидетельствует докладная записка начальника Закаспийской области генерала Еременова, который в 1908 году писал в канцелярию начальника Туркестанского края: «Три имеющиеся туземные школы и восемь русско-туземных вполне отвечают потребностям туркмен, а потому, если бы и были средства... то я бы затруднялся дать согласие на открытие новых школ». На народное образование ежегодно тратилось 15 копеек на душу населения.

В 1975 году на образование израсходовано 177 миллионов рублей. В прошлом году на 10 тысяч жителей в республике приходился 121 студент, что значительно больше, чем в Англии, ФРГ, Индии, Иране.

До революции в Туркмении не было учреждений культуры. В 1973 году числилось 1228 массовых библиотек, 841 клуб, 813 киноустановок.



К. КУРБАНОВ,  
заместитель министра культуры  
Таджикской ССР

**В**дохновенным трудом советского народа, руководимого партией великого Ленина, наша страна превращена в могучую социалистическую державу. В это понятие мы сегодня вкладываем не только небывалый уровень развития экономики, науки, благосостояния трудящихся, но и возросшие духовные потребности людей, большое влияние на человека литературы, искусства. В постановлении ЦК КПСС «О 60-й годовщине Великой Октябрьской социалистической революции» отмечается:

«Социализм открыл трудящимся широчайший доступ к знаниям, к богатствам духовной культуры... расцвели советская литература и искусство, они вносят огромный вклад во всю мировую культуру».

Яркий пример тому — достижения искусства народов среднеазиатских республик и, в частности, таджикского искусства.

С чего начиналось профессиональное искусство в республике? Практически с нуля. Богатый самобытными талантами народ не имел своего театра, одноплановостью характеризовалось музыкальное искусство (песня — одноголосая, музыка — унисонная). До революции на территории нашего края не было ни одного клубного учреждения, работали только 2 небольшие биб-

# ТАЛАНТ И ВДОХНОВЕНИЕ — РОДНОМУ НАРОДУ

библиотеки. А сейчас у нас действуют более 3500 библиотек с книжным фондом 26 миллионов экземпляров. Открыты 1228 клубных учреждений, из них более 130 — на далеком, когда-то заброшенном Памире, в Горно-Бадахшанской автономной области.

Первым профессиональным театром в Таджикистане стал созданный в 1929 году на базе кружков художественной самодеятельности драматический театр (ныне Таджикский Государственный ордена Трудового Красного Знамени академический театр драмы имени А. Лахути). Он явился подлинной кузницей кадров — актеров, режиссеров, музыкантов, певцов. Театр способствовал развитию национальной драматургии. Уже в середине 30-х годов были созданы первые таджикские пьесы: «Приговор» М. Турсун-Заде, «Борьба» А. Усманова, «Враг» Д. Икрами и другие. Они отличались четкой политической направленностью, во многом влияли на формирование репертуара театра.

Спустя несколько лет открывается Ленинabadский музыкально-драматический театр имени А. С. Пушкина, затем такой же театр в г. Хороге на Памире, в 1937 году в Душанбе начинает действовать Государственный русский драматический театр имени В. В. Маяковского.

Большим событием в республике стало создание театра оперы и балета, которому было присвоено имя Садриддина Айни. В нем успешно выступали ныне широко известные народные артисты СССР Т. Фазылова, Г. Валамат-Заде и другие. Уже первые национальные оперы «Восстание Восе» и «Кузнец Кова» С. Баласаняна, первый национальный балет «Две розы» А. Ленского показали, что в таджикской музыке происходят глубокие качественные изменения. Шел процесс приобщения к новым, более сложным формам и жанрам. Сейчас мы говорим о полном и блестящем овладении ими, о больших достижениях музыкального искусства республики. И то, что театр стал академическим, награжден орденом Ленина, — еще одно подтверждение этому.

В республике ныне действуют одиннадцать театров. В их репертуаре значительные произведения, постановка которых стала возможной благодаря высокому исполнительскому мастерству артистических коллективов. Театры играют большую роль в

пропаганде классического и современного русского искусства, мировой классики, искусства братских республик. А. Островский, М. Горький, В. Шекспир, Ж. Мольер, Б. Брехт, К. Симонов, К. Яшен, Ч. Айтматов — вот имена, которые стоят в наших афишах.

В Таджикистане выросла плеяда подлинных мастеров сцены. Среди них — Малика Сабирова и Музараф Юурханов, Туфа Фазылова и Асли Бурханов, Ханифа Мавлянова, Ахмад Бабакулов, Махмуд Вахидов и другие. Им рукоплескали зрители многих зарубежных стран. Например, только в 1976 году выступления народной артистки СССР М. Сабировой и народного артиста республики А. Бурханова горячо приветствовали зрители Польши, Японии, шести стран Африканского континента. Ансамбль танца «Лола» под руководством народного артиста СССР Г. Валамат-Заде блестяще провел гастроль в Индии и Пакистане, представлял таджикское искусство на днях СССР во Франции.

Плодотворно работают композиторы республики. Только за время, прошедшее после исторического XXV съезда КПСС, появились такие значительные музыкальные полотна, как опера Ш. Сайфитдинова «Рудаки», вокально-симфоническая поэма «Голос Азии» А. Солева, вокально-танцевальная сюита З. Шахиди, баллада для голоса и симфонического оркестра С. Хамраева, вокально-хореографическая сюита Д. Дуستمухамедова. Они получили высокую оценку общественности и критики.

Безусловно, такой расцвет искусства стал возможен только благодаря идейно-эстетическому взаимодействию и взаимообогащению национальных культур братских советских республик. Наше искусство воспринимает все лучшее из искусства братских народов, особенно русского народа. Этот процесс идет постоянно, плодотворно, посредством разнообразных форм взаимообогащения.

Регулярно проводимые дни, недели, декады, фестивали национальных культур становятся крупным событием в общественно-политической жизни наших народов, способствуют укреплению контактов с деятелями культуры братских советских республик, дальнейшему поиску многообразных форм взаимного обмена духовными ценно-

стями. Так, в 1976 году прошли дни культуры Таджикской ССР в Киргизии, а Киргизской ССР — в Таджикистане.

Таджикская национальная культура не только отражает особенности своего народа, но и имеет глубокое интернациональное содержание.

Расцвет профессионального искусства непосредственно сказывается на дальнейшем развитии самостоятельного художественного творчества. Сейчас нет ни одного поселка, кишлака, где бы не действовали самостоятельные коллективы.

Создаются не просто кружки, а народные театры, духовые оркестры, ансамбли карнаистов, дойристов, рубоистов, ансамбли народных инструментов.

В эти дни профессиональные художественные коллективы, народные театры и ансамбли, наши композиторы, драматурги готовятся достойно встретить славный юбилей Великой Октябрьской социалистической революции. В республике объявлены конкурсы на лучшие произведения драматургии, музыкального и театрального искусства, раскрывающие богатый духовный мир современника, ярко показывающие достижения трудящихся Таджикской ССР в превращении в жизнь исторических решений XXV съезда КПСС. Успешно проходят Всесоюзные конкурсы на создание новых музыкально-сценических произведений, смотры-конкурсы профессиональных исполнительских коллективов, конкурсы на лучшее исполнение советской песни.

В этом году состоится праздник искусств народов СССР. Он станет не просто смотром достижений, но и обменом опытом социалистического строительства. В нем примут участие созвездия талантов всех советских республик. И естественно, деятели искусства Таджикистана ведут активную подготовку к этому большому событию. В репертуар театров включены лучшие пьесы советской классики, таджикских драматургов. Только в последнее время осуществлены постановки таких значительных произведений, как «Заседание парткома» А. Гельмана, «Ученый Адам и другие» С. Улуг-Заде, «Мечтатель наших дней» С. Сафара, «Интервью в Буэнос-Айресе» Г. Боровика. Новые тематические программы готовят концертные организации.

В театральной и музыкальной жизни республики все более заметное место занимает творчество молодых композиторов, драматургов, режиссеров, актеров. Постановление ЦК КПСС «О работе с творческой молодежью» вызвало новый прилив их творческой активности, помогло определить конкретные действенные формы работы с ними, способствовало росту их профессионального мастерства.

На объединенном пленуме творческих союзов и организаций республики, в приветственном письме Центральному Комитету КПСС, Генеральному секретарю ЦК КПСС товарищу Л. И. Брежневу были емко выражены мысли и чувства художественной интеллигенции республики: «В эти дни

творческие устремления каждого из нас направлены на создание таких произведений, в которых бы достойно отображалось торжество великих идей Октября».

## ЦИФРЫ И ФАКТЫ

До революции в Таджикистане работало всего 6 предприятий по добыче нефти, угля и переработке хлопка-сырца. Сейчас в республике около 100 отраслей промышленности. Созданы новые отрасли — электроэнергетики, электротехническая, сельскохозяйственное машиностроение, инструментальная, химическая, цементная, производство бытовых холодильников, шелковая, текстильная, обувная и другие.

Около 80 изделий Таджикистана присвоено Знак качества.

Выпуск промышленной продукции за 9-ю пятилетку возрос более чем на 38 процентов. Среднегодовой объем валовой продукции сельского хозяйства увеличился на 33,8 процента против запланированных 28.

За девятую пятилетку освоено капиталовложений на 38 процентов больше, чем за предыдущую.

\* \* \*

Десятая пятилетка открывает перед республикой еще более широкие горизонты. Объем промышленной продукции увеличится более чем на 40 процентов при опережающем развитии электроэнергетики, цветной металлургии и химической промышленности.

Вводятся на полную мощность основные объекты Южно-Таджикского территориально-производственного комплекса, в создание которого уже вложено более 820 миллионов рублей. Все его объекты — это крупные, уникальные, всесоюзные стройки. Энергетическая основа комплекса — Нурекская ГЭС — будет введена в действие на полную мощность в этой пятилетке.

Завершится в основном строительство крупнейшего в Союзе алюминиевого завода, уже дающего «крылатый металл». Войдут в действие мощности на строящемся электрохимическом комбинате.

\* \* \*

Сельское хозяйство. В 1913 году посевных площадей было всего 494 тысячи гектаров. К 1973 году уже 772 тысячи гектаров. Производство хлопка-сырца увеличилось с 32 тысяч тонн в 1913 году до 806 тысяч тонн в 1973 году.

За годы десятой пятилетки прибавится 60 тысяч гектаров орошаемых земель.

\* \* \*

До революции население Таджикистана было сплошь неграмотным. Действовало всего лишь 10 школ, не издавались книги, газеты. К 1973 году в республике насчитывалось 9 вузов, 39 средних специальных учебных заведений, 3159 общеобразовательных школ.

В 1974 году издано более 6295 тысяч экземпляров книг. Разовый тираж газет — 1087 тысяч экземпляров.

\* \* \*

В 1913 году насчитывалось всего 19 врачей, 32 человека среднего медицинского персонала, одна больница на 40 коек, 11 амбулаторий. Расходы на здравоохранение не превышали 14 копеек на душу населения. В 1973 году в республике работало 6136 врачей, 19062 человека среднего медицинского персонала, 285 больниц, 383 поликлиники и 947 фельдшерских пункта.

\* \* \*

Десятки тысяч таджиков сражались на фронтах Великой Отечественной войны. Свыше 50 тысяч из них были награждены орденами и медалями СССР, 35 воинам присвоено звание Героя Советского Союза.

# КРАЙ РОДНОЙ, КРАЙ ЛЮБИМЫЙ

С. Р.



**К. СУЛАЙМАНОВА,**

депутат Верховного Совета  
Киргизской ССР,  
Герой Социалистического Труда,  
звеньевая колхоза имени Панфилова

**К**рай мой родной, моя Киргизия, как рассказать о тебе? Ты — это величественный Тянь-Шань и озеро-море Иссык-Куль, бурные реки в тесных каменных ущельях и широкие долины. Ты — это табуны быстрых скакунов, огромные отары овец, бескрайние поля хлопчатника, сахарной свеклы, пшеницы, табака и лекарственных трав. Ты — это угольные разрезы Кара-Су и Алмалыка, огромные заводы, выпускающие новейшие сельскохозяйственные машины, сложные физические приборы, медицинскую аппаратуру. Ты — это новые города с красивыми многоэтажными домами.

И самое большое твоё чудо — люди, добрые хозяева своей земли. Их трудом ты славилась и гордишься. Человек стал властелином этого сурового и прекрасного края. Он раздвинул горные долины и построил в них города. Поднял на горные луга тысячные отары овец и украсил склоны гор цветущими садами.

— Кто ударит камнем о камень, высечет искру и счастья костер разожжет! — пел знаменитый киргизский акын Токтогул. Его песни не потонули в снежных горах. Великая Октябрьская революция вырвала киргизский народ из-под власти феодалов, дала ему свободу. Вместе со своим старшим русским братом под руководством партии коммунистов за годы Советской власти киргизский народ превратил свою республику в цветущий край.

Сегодня Советская Киргизия — высоко развитая социалистическая республика, экономике которой определяет промышленность, представленная более чем ста современными отраслями. Объем промышленного производства увеличился по сравнению с 1913 годом в 250 раз.

До революции Киргизия не знала электричества. Сегодня здесь действуют Фрунзенская, Ошская, Майли-Сайская ТЭЦ, Уч-Курганская, Атбашинская, каскад Аламединских ГЭС. В Киргизии вырабатывается электроэнергия в два раза больше, чем во всей дореволюционной России. Человек укротил реки, и там, где шумели водопады, загудели турбины электростанций. Гордостью республики стала Токтогульская ГЭС мощностью 1 200 тысяч киловатт-часов, которая обеспечивает электроэнергией не только потребности Южной Киргизии, но и соседних районов Узбекистана.

Горы и недра отдали человеку свои несметные богатства. Ртуть, сурьма, уголь, нефть, цветные металлы, золото... Родились новые отрасли — машиностроение, металлообработка, приборостроение. Воздвигнуто более пятисот промышленных предприятий.

Ярким выражением признания больших заслуг трудящихся Киргизской ССР в строительстве нового общества является награждение республики двумя орденами Ленина, орденом Дружбы народов и орденом Октябрьской революции.

Успехи в индустриальном прогрессе достигнуты благодаря тому, что промышленность Киргизии развивается как составная часть созданного в СССР единого народно-

хозяйственного комплекса и тысячами животворных нитей связана с экономикой всей страны. Из Российской Федерации, Казахстана, Узбекистана, Украины, Белоруссии и других районов страны в Киргизию ввозятся черные металлы, топливо, машины, минеральные удобрения. Изделия с маркой киргизских предприятий, в свою очередь, поступают во все братские республики. Только в Узбекистан поставляется более 70 видов продукции машиностроения, угольной, нефтедобывающей, легкой, пищевой промышленности и цветной металлургии. Разнообразные электрические и сельскохозяйственные машины, металлорежущие станки и физические приборы, цветные металлы и многое другое республика экспортирует в 60 стран мира.

При всем том, что мой край стал индустриальным районом, он остался районом многоотраслевого сельского хозяйства. Уже в годы первых пятилеток в Чуйской долине на базе свекловодства стала складываться пищевая промышленность. Горные долины с плодородными почвами, освещенные солнцем и напоенные водами искусственных водоемов и каналов, зацвели полями хлопка, пшеницы, сахарной свеклы, мака.

Сегодня наше сельское хозяйство — мощное высокоразвитое производство, снабженное новейшей техникой. В республике около 150 совхозов и 250 колхозов, каждый из которых представляет собой крупное сельскохозяйственное предприятие.

Мне, делегату XXV съезда Коммунистической партии, запомнились слова Генерального секретаря ЦК КПСС товарища Леонида Ильича Брежнева, сказанные в Отчетном докладе съезду: «Мы — реалисты. Мы хорошо знаем, что качественное преобразование сельскохозяйственного производства требует времени, труда, огромных вложений... Из 320 миллиардов рублей капитальных вложений, которые получило сельское хозяйство за все годы Советской власти, 213 приходится на две последние пятилетки».

В настоящее время на развитие сельского хозяйства республики ежегодно направляется капитальных вложений в 43 раза больше, чем в довоенный период. На этой основе неузнаваемо изменилась материально-техническая база сельского хозяйства. Теперь на полях и животноводческих фермах республики работает около 18 тысяч тракторов, 9 тысяч различных уборочных комбайнов, около 1,5 тысячи хлопкоуборочных машин, свыше 17 тысяч автомобилей и много других машин и механизмов. Энергетические мощности механических двигателей в колхозах и совхозах республики составляют около 5 миллионов лошадиных сил. Это в 20 раз больше, чем мощность всех механизмов в сельском хозяйстве дореволюционной России.

Взять для примера хотя бы наш колхоз. До войны в нем было 4 трактора и одна автомашина. Сейчас же колхоз имеет 153 трактора, 89 комбайнов, только в моем звене 6 тракторов-универсалов.

Да, наши годы, как птицы летят, и некогда нам оглянуться назад, поется в одной

песне. А оглядываться надо. Хоть изредка. Чтобы вспомнить, что было, осмыслить, что есть, и подумать о будущем. Ибо все познается в сравнении. Ведь девушки, которые приходят сейчас в звено, смеются, когда им скажешь, что поле в 5—6 гектаров, которое обрабатывалось звеном, считалось огромным. Сегодня звено трудится на поле в 125 гектаров и получает высокие урожаи сахарной свеклы.

Тридцать лет я работаю в колхозе, двадцать из них звеньевой. Четыре пятилетки. Надо сказать, именно две последние были самыми результативными.

Трудно передать радость и счастье, охватившие меня, когда я узнала, что мой труд отмечен высокой наградой Родины — присвоением мне в 1965 году звания Героя Социалистического Труда.

Часто мы говорим с подругами о разительных переменах, которые произошли за

## ЦИФРЫ И ФАКТЫ

Экономика республики развивается невиданно быстрыми темпами. За девятую пятилетку в народное хозяйство вложено средств в 1,4 раза больше, чем в восьмую пятилетку.

Введено в эксплуатацию 70 новых промышленных предприятий и крупных цехов.

Закончено сооружение Киргизского текстильного комбината имени 50-летия Октября, способного выработать 82 миллиона метров тканей в год. Увеличилась мощность завода сельхозмашин имени М. В. Фрунзе, выпускающего пресс-подборщики.

\* \* \*

Национальный доход республики за пятилетку увеличился почти на 28 процентов. Каждый шестой житель Киргизии справил в этой пятилетке новоселье или улучшил свои жилищные условия.

\* \* \*

В 1914 году в Киргизии была лишь одна гимназия, 3 прогимназии и 107 школ. Театров, музеев, библиотек у киргизов не было. В 1975 году насчитывалось 9 вузов, 38 техникумов, 1618 общеобразовательных школ, 1542 массовых библиотеки, 1079 клубов, 7 музеев, 7 театров.

\* \* \*

До революции здесь работало всего 16 врачей, 6 из них в сельской местности. Действовало только 6 больниц.

Сейчас население обслуживают 8210 врачей и 27074 человека среднего медицинского персонала, функционируют 263 больницы.

\* \* \*

До революции национальной печати в Киргизии не было. К 1975 году общий тираж книг достиг более 8 миллионов экземпляров; выходит 101 газета (в том числе 56 — на киргизском языке) с разовым тиражом 1196 тысяч экземпляров.

\* \* \*

В годы Великой Отечественной войны за отвагу и мужество 54 воина-киргиза были удостоены звания Героя Советского Союза, свыше 40 тысяч человек награждены орденами и медалями.

Неувядаемой славой покрыла себя в боях за оборону Москвы 8-я гвардейская дивизия, укомплектованная бойцами из Киргизии и Казахстана. Командовал ею генерал-майор И. В. Панфилов, бывший военный комиссар Киргизской ССР, член ЦК КП(б) Киргизии.

последнее время. Полностью механизирован наш труд, на полях введена оросительная система, в необходимом количестве поступают минеральные удобрения. Благодаря этому задания девятой пятилетки наш колхоз перевыполнил по всем показателям. Поднялась урожайность и в моем звене. Так, при обязательстве дать с каждого гектара по 375 центнеров сахарной свеклы, мы собрали по 438 центнеров.

В «Основных направлениях развития народного хозяйства СССР на 1976—1980 годы» сказано: «Довести среднегодовое производство сахарной свеклы до 95—98 миллионов тонн, значительно повысить ее урожайность и сахаристость». Над решением этой задачи вдохновенно трудятся все члены нашего коллектива. А 1976 год завершили с рекордным для колхоза результатом, собрав с каждого гектара по 476 центнеров сахарной свеклы.

Да, время быстротечно. Но минувшие годы — это не только достигнутые высокие показатели, но и накопленный опыт, мастерство, возросшая уверенность молодых в своих силах. Такова цена времени, когда оно заполнено творческим трудом.

«Перед страной, перед нашей партией и народом, — сказал товарищ Л. И. Брежнев в речи на октябрьском (1976 г.) Пленуме ЦК КПСС, — в десятой пятилетке открывается огромная, захватывающе интересная работа. Работа крайне ответственная. И от того, как мы будем работать, как будем выполнять намеченные планы, зависят мощь, авторитет и процветание нашей Родины, благополучие каждой семьи, благосостояние и счастье каждого советского человека». Проникновенные слова Генерального секретаря ЦК КПСС дошли до сердца каждого из нас. Мы восприняли их как боевую программу действий. Для нашего колхоза, колхоза-миллионера, она заключается в том, чтобы дать государству в десятой пятилетке еще больше и лучшего качества сельскохозяйственной продукции. Эта цель стала смыслом повседневной трудовой деятельности каждого колхозника.

В соответствии с решениями XXV съезда КПСС в нашей стране последовательно осуществляется грандиозная программа социального развития и дальнейшего повышения уровня жизни народа.

Это отчетливо видно на примере нашего колхоза. В 1963 году у нас был всего один клуб. Сейчас построено и действуют пять клубов и пять детских садов. Только в моем звене четыре девушки учатся в институтах и пять в техникумах. В каждой сельской семье телевизор, радиоприемник, а каждая пятая семья имеет автомашину.

В ответ на заботу партии о нас, рядовых тружениках, хочется еще лучше работать. Коллектив нашего комплексно-механизированного звена делает все, чтобы порадовать Родину новыми успехами. Мы надеемся, что вы, воины внутренних войск, будете добросовестно нести свою ратную службу. От вас, вашего труда во многом зависит мир и покой советских людей. Будите же достойны этого всенародного доверия.

НАШ  
60  
КАЛЕНДАРЬ

МАЙ  
1917

Впервые в России свободно праздновался День международной пролетарской солидарности. По всей стране прошли грандиозные демонстрации и митинги. В Петрограде на Марсовом поле, Дворцовой площади, на 40-тысячном митинге рабочих Охтинских пороховых заводов выступил В. И. Ленин. В своих речах великий вождь говорил о значении 1 мая, об очередных задачах революции, Первомайские демонстрации в России состоялись под лозунгами «Вся власть Советам!», «Долой войну!», «Землю — крестьянам!». Они показали дальнейший рост революционных настроений в массах.

Партия большевиков во главе с В. И. Лениным продолжала и усиливала борьбу за массы в условиях мирного развития революции. В течение месяца В. И. Ленин написал более 60 статей, брошюр, тезисов, открытых писем. Большинство из них было опубликовано в «Правде», стало широко известно партии, рабочему классу. Огромное значение для роста политического сознания масс имели речи и доклады В. И. Ленина на партийных собраниях и конференциях, на многотысячных митингах и собраниях солдат, матросов, рабочих, студентов. Так, в мае 1917 года В. И. Ленин выступил перед рабочими Путиловского, Обуховского, Невского, Трубочного, Семянинского заводов и на других предприятиях Петрограда, прочитал лекцию «Война и революция» на многолюдном собрании трудящихся в актовом зале Морского кадетского корпуса. В. И. Ленин наметил пути дальнейшего развития и углубления революционного процесса в стране, борьбы за переход власти в руки Советов мирными средствами, разоблачал империалистический характер политики Временного правительства, предельно ясно линию оппортунистических, соглашательских партий меньшевиков и эсеров.

На основе указаний В. И. Ленина, решений Апрельской конференции партия развернула активную революционную работу среди солдат и матросов. В армии и на флоте создавались и укрепились партийные организации, действовала широкая сеть большевистских газет, агитаторов, пропагандистов. Это вело к быстрому росту революционных настроений среди солдат и матросов.

Наиболее успешно военно-революционная работа проводилась на Балтийском флоте, Северном и Западном фронтах. Так, и концу мая 1917 года партийные организации были созданы почти на всех крупных кораблях Балтийского флота. Они насчитывали до 4 тысяч членов партии. Под влиянием революционных настроений масс в мае 1917 года Центральный Комитет Балтийского флота (Центробал) заявил об отказе моряков подчиняться приказам Временного правительства и его представителей, а Кронштадтский Совет рабочих и солдатских депутатов решил взять в свои руки власть и управление городом.

Так в итоге неустанной деятельности партии большевиков в массах готовились вооруженные силы грядущей социалистической революции.

# БОРЬБЕ ЗА ЭФФЕКТИВНОСТЬ— ВЫСОКУЮ ЭФФЕКТИВНОСТЬ

**Б**лизится к завершению зимний период обучения, и с каждым днем возрастает накал социалистического соревнования в Краснознаменной части, где Почетным красноармейцем В. И. Ленин. Особый прилив творческой энергии и сил вызвало у личного состава постановление Центрального Комитета КПСС «О 60-й годовщине Великой Октябрьской социалистической революции». Начало работы по осуществлению его требований для однополчан Ильича совпало с торжественным событием — награждением части переходящим Красным знаменем Ленинградского обкома КПСС и областного Совета депутатов трудящихся за достигнутые высокие показатели в служебно-боевой деятельности, боевой и политической подготовке в 1976 году.

Учреждение переходящего Красного знамени стало еще одним ярким проявлением неразрывного единства народа и армии, постоянной заботы партии и правительства о вооруженных защитниках Родины. Почетную награду части вручил член Центральной ревизионной комиссии КПСС, депутат Верховного Совета РСФСР, секретарь Ленинградского обкома КПСС тов. Р. С. Бобовиков. От имени солдат, сержантов, прапорщиков и офицеров командир части подполковник М. Бойко заверил Центральный Комитет Коммунистической партии Советского Союза, местные партийные и советские органы, Министра внутренних дел СССР, Военный совет внутренних войск в том, что личный состав части отдаст все силы, энергию, неиссякаемый энтузиазм борьбе за претворение в жизнь решений XXV съезда КПСС, за полное выполнение взятых социалистических обязательств.

Свое слово инициаторы держат крепко. В части уже проведена большая организаторская и политическая работа по мобилизации военнослужащих на активное участие в соревновании, создание необходимых условий для боевой службы, обучения и воспитания, устранение отдельных недочетов. А они были в начале года. Старт взяли неплохой, но недостаточно высокий, чтобы создать надлежащий задел, гарантирующий безусловное выполнение обязательств. Советы и рекомендации, как достичь ударного темпа в борьбе за эффективность ратного труда, дал при посещении части член

Центральной ревизионной комиссии КПСС, начальник Политуправления внутренних войск МВД СССР генерал-майор тов. Ю. М. Чурбанов.

Главное внимание им было обращено на то, чтобы каждый военнослужащий с минимальной затратой времени прочно овладевал служебным мастерством, военным делом, оружием и техникой, стремился стать отличником боевой службы, боевой и политической подготовки. Чтобы каждый командир с высоким качеством организовывал боевую службу, обучение и воспитание подчиненных, заботясь о скорейшем введении в строй молодых солдат, их становлении, повышении боевой готовности подразделения.

Определяющим направлением в поддержании боевого настроения личного состава стало углубленное изучение материалов XXV съезда партии, решений октябрьского (1976 г.) Пленума ЦК КПСС, постановления «О 60-й годовщине Великой Октябрьской социалистической революции». Более целеустремленно ведется воспитание военнослужащих на революционных и боевых традициях партии, советского народа и его Вооруженных Сил.

На торжествах в Туле Генеральный секретарь ЦК КПСС товарищ Леонид Ильич Брежнев сказал: «...чтобы выйти на запланированный количественный уровень, можно, как говорится, «поднажать» в последний момент. А вот для выхода на новый уровень качества, для заметного повышения эффективности таких кратковременных усилий явно недостаточно. Нужна систематическая, повседневная работа». Руководствуясь этим указанием, командир, штаб, партполитаппарат особое внимание обратили на улучшение организации и практического решения задач боевой службы. Установили более тесные контакты с администрацией ИТУ и обслуживаемых органов, провели совместные учения и тренировки, скорректировали планы совместных действий при сложных обстоятельствах. Разработали и внедрили стройную систему подбора, подготовки лиц войсковых нарядов и контроля за их службой. Офицеры штаба части и подразделений непосредственно участвуют в несении боевой службы, систематически анализируют итоги, устраняют недостатки. Приведены в порядок все караульные помещения.

В результате такой работы значительно улучшены качественные показатели боевой службы. В полном объеме своевременно выполнены все порученные задачи, обеспечена надежная охрана объектов. Абсолютное большинство войсковых нарядов получают только отличные оценки. Изжит формализм в соревновании.

Немалые резервы повышения качества обучения выявились в ходе борьбы за интенсивное использование каждой учебной минуты. Без опоздания начинаются занятия, стали лучше готовиться к ним командиры. Усилился контроль за учебным процессом, его материальным обеспечением. Ни одна тема не изучается без организации соревнования по нормативам, гласности и сравнимости результатов. Опыт передовиков широко распространяется.

Благодаря глубокому усвоению уставных требований и неукоснительному их выполнению укрепились дисциплина, организованность и порядок. В части развернута борьба за право называться подразделением без нарушений. Этому способствует то, что даже малейшее отступление от устава здесь рассматривается как происшествие. Постоянно ведется анализ причин проявления недисциплинированности, делаются выводы и безотлагательно принимаются меры.

Высокий настрой личного состава обеспечивается активной работой партийных и комсомольских организаций. В центре их внимания — соревнование за эффективность воинского труда, за качественные показатели в службе. Коммунисты вооружают каждого военнослужащего знанием перспектив, ставят перед ним конкретные

цели. Всесторонне внедряют в жизнь полезные начинания, всячески поддерживают новаторов, рационализаторов, личным примером ведут за собой солдатские массы. Партийный комитет во главе с секретарем майором В. Бурцевым стоит на страже объективной и принципиальной оценки положения дел в каждом отделении, взводе, роте, критикует тех, кто пытается приукрасить, завысить достигнутые результаты.

Свою лепту в общее дело вносят комсомольские организации. Они активизировали борьбу за осуществление комплексных планов участников Всесоюзного ленинского зачета «Решения XXV съезда КПСС — в жизнь!», за право подписать Рапорт Ленинского комсомола Центральному Комитету КПСС к 60-летию Великого Октября.

Комсомольцы выступили инициаторами патриотических начинаний: «Каждому дню боевой службы и учебы — отличный итог», «Учиться, работать и жить по-ленински, по-коммунистически», «Поражать цели с первого выстрела», «Ночью стрелять по дневным нормативам» и других. По примеру трудящихся Ленинграда воины части идут от высокой эффективности труда каждого к высокой эффективности труда коллектива.

Вместе с тем личный состав не обольщается достигнутым. До финиша еще далеко, и есть нерешенные задачи. Поэтому он стремится изыскивать дополнительные резервы повышения эффективности работы. На эту сторону и обращается сейчас особое внимание.

Полковник М. БЕГЛЕЦОВ.

## ИМЕНИ ДЗЕРЖИНСКОГО

Саратовское высшее военное командное училище имени Ф. Э. Дзержинского — старейшее во внутренних войсках. На фронтоне здания — отливающий серебром барельеф пламенного рыцаря революции «железного Феликса» и слова В. В. Маяковского: «Юноше, обдумывающему житье, решающему — сделать бы жизнь с кого, скажу не задумываясь: «Делай ее с товарища Дзержинского».

Более сорока лет ежегодно на плацу училища раздаются торжественные слова приказа о присвоении его выпускникам первого офицерского звания. По всей стране разлетаются воспитанники училища, и каждый на всю жизнь сохраняет о нем добрую память, свято бережет его боевые традиции.

А славных страниц в летописи этого военного учебного заведения немало. Пожелтевшие от времени фотографии, статьи из газет, выписки из боевых донесений, многочисленные альбомы и другие реликвии бе-

режно хранятся в Музее боевой славы. Они подтверждают: много было событий, связанных с защитой Родины от вооруженных посягательств врагов, в которых участвовали выпускники училища.

Мужественно сражались они с белофиннами. Тридцати наиболее отличившимся были вручены ордена и медали, а лейтенант Д. Ракус удостоен звания Героя Советского Союза.

Когда над страной запылал пожар Великой Отечественной войны, в течение первой недели в училище были произведены два досрочных выпуска. Вместе с большой группой командиров и преподавателей молодые лейтенанты убыли в Действующую армию. Безграничная любовь к Родине, ненависть к врагу, стойкость, смелость и мастерство помогли воинам-дзержинцам добиваться победы в бою.

В первые же часы и дни войны многие воспитанники училища совершили героические подвиги. До седьмого августа удержи-

вали участок границы бойцы под командованием лейтенанта С. Лазарева. Длительное время отражало бешеный натиск фашистов подразделение старшего лейтенанта А. Константинова, впоследствии Героя Советского Союза.

Воины-чекисты стояли насмерть у стен Севастополя, Сталинграда и Ленинграда, на подступах к Москве. Восемь месяцев сражались под Севастополем бойцы и командиры одной из частей внутренних войск. «Пехотинцы подразделения подполковника Г. А. Рубцова отбили десятки атак превосходящих сил противника, уничтожили до двух полков немецкой пехоты, 11 танков и сбили 2 бомбардировщика», — сообщалось в сводке Совинформбюро от 30 июня 1942 года.

Другая часть под командованием майора А. Банкузова первой пересекла границу Восточной Пруссии, отличилась в боях за города Кенигсберг и Пиллау, за 4 дня боев на шоссе Фриш-Нерунг взяла в плен 27 тысяч гитлеровцев.

Отважно сражался выпускник училища Герой Советского Союза подполковник Н. Мамонов. Он погиб в бою за город Хайлигенбайль. Ныне этот город носит его имя. На одной из площадей установлен мраморный бюст героя.

В годы Великой Отечественной войны одиннадцать дзержинцев стали Героями Советского Союза, десятки и сотни удостоились высоких боевых наград.

В то трудное и суровое время продолжалась подготовка офицерских кадров. Командиры, преподаватели и курсанты вносили свой вклад и в укрепление тыла, участвовали в борьбе с диверсантами и шпионами, помогали восстанавливать разрушенные заводы, прокладывали газопровод, строили оборонительные сооружения. Поддерживая всенародное движение по сбору

средств в фонд обороны Родины, они собрали более 5,5 миллиона рублей.

Среди экспонатов музея портреты командиров частей — вчерашних выпускников училища, достигших высоких результатов в обучении и воспитании подчиненных.

В Музее боевой славы всегда многолюдно. С интересом слушают первокурсники взволнованный рассказ подполковника в отставке Ф. Кирьянова о боевых традициях училища, о его героях. С волнением читают они запись Софьи Сигизмундовны Дзержинской в книге посетителей: «От всей души горячо поздравляю курсантов и преподавателей, всех солдат и сержантов с присвоением училищу имени Ф. Э. Дзержинского! Вместе со всеми моими родными и близкими разделяю с вами эту радость. Носите с честью имя Дзержинского, будьте такими же бесстрашными, честными, до конца преданными делу Коммунистической партии, каким был Феликс Эдмундович, как зеницу ока берегите революционные завоевания советского народа...»

Напряженным трудом заполнены будни курсантов. С тех пор как училище стало готовить офицеров с высшим образованием, возросли требования к курсантам, увеличилась их учебная нагрузка. Значительное место в программе занимают высшая математика, электроника, радио- и электротехника, различные специальные дисциплины. Зимой и летом максимально используются учебные поля, стрельбище и автодром. Многие курсанты добиваются высоких показателей в учебе. Их фотографии помещены на Доске отличников. Такой чести удостоились прапорщик В. Родионовский, старший сержант А. Кропачев, курсанты А. Гришин, С. Гизатуллин, С. Кошмин и другие. А на большом красочном стенде, отражающем ход социалистического соревнования в честь 60-летия Великого Октября, первое место отведено курсантскому подразделе-



нию, которым командует офицер И. Федяков. Среди лучших — учебные группы старших сержантов А. Миненкова и К. Исаева (комсгруппорги курсанты В. Королев и В. Меркулов).

Качеству и эффективности учебы курсантов уделяется самое пристальное внимание. Командование и политический отдел в прошлом году с особой тщательностью знакомились с каждым абитуриентом. Индивидуальные беседы помогли отобрать тех юношей, которые твердо решили связать свою жизнь с Вооруженными Силами. Непросто среди принятых в училище много солдат и сержантов срочной службы, тех, кто уже прошел армейскую школу. В их числе старший сержант сверхсрочной службы А. Хромченков, младший сержант Н. Лавров. Успешно справляются со своими обязанностями старшина подразделения старший сержант А. Чепрасов, командир учебной группы сержант А. Горяйнов, командир отделения младший сержант А. Литвинюк. Отрадно отметить, что здесь учатся много сыновей военнослужащих наших войск.

И юноши, надевшие военную форму, на каждом шагу чувствуют большую заботу Родины. Светлые и просторные аудитории, оснащенные всем необходимым, лаборатории, классы программированного обучения, богатейшая учебная библиотека. Недавно дзержинцы справили новоселье: в строй вступил новый учебный корпус.

Высокие требования предъявляются к качеству преподавания. Ведь одна из задач коллектива училища — не только вооружить прочными знаниями будущих командиров, но и передать им методику, опыт обучения и воспитания подчиненных. Совместное обсуждение лекций, взаимное посещение занятий, открытые уроки, научно-теоретические конференции, проводимые на кафедрах, способствуют росту методического мастерства преподавателей, обогащают их передовым опытом. Интересно, доходчиво, например, проводит занятия по тактико-специальной подготовке старший преподаватель подполковник П. Ермишин (фото сверху).

Но знания во многом зависят и от того, как будет организована самостоятельная работа. Вот почему в часы самоподготовки в аудитории и классы приходят преподаватели. Здесь курсанты сразу же могут получить ответы на возникшие вопросы. На фотоснимке слева консультацию дает старший преподаватель кафедры марксизма-ленинизма подполковник Ф. Кулаковский.

Современный офицер — это не только политически грамотный командир, в совершенстве овладевший военными знаниями, это прежде всего человек высокой культуры, обладающий широким кругозором. И нужно отдать должное командованию и политическому отделу — они повседневно уделяют внимание формированию личности будущих офицеров. Хорошим подспорьем в этом служит курсантский клуб. Здесь всегда оживленно и каждый находит себе

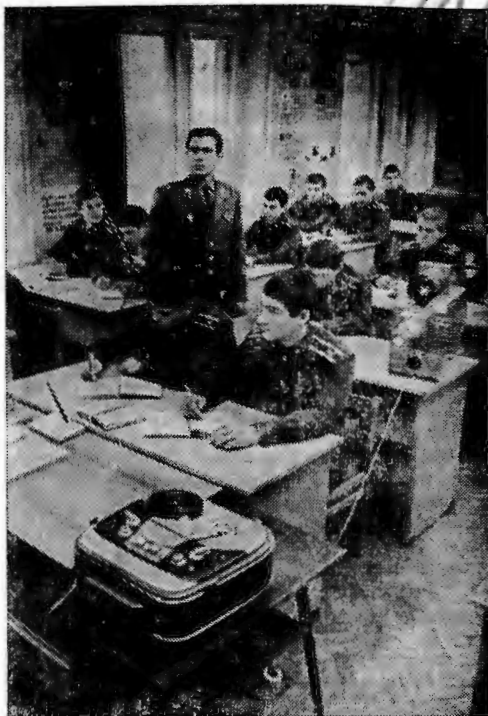

занятие по душе: работают университет культуры, различные кружки. Часто проводятся смотры художественной самодеятельности. Ее участники — желанные гости предприятий, институтов и школ города. Курсанты регулярно знакомятся с новыми кинофильмами. К ним часто приезжают артисты, писатели и поэты. Еженедельно организуются культпоходы в театры и концертные залы.

Важное место в жизни курсантов занимает спорт. Абсолютное большинство их — значкисты ВСК. Среди спортсменов училища четыре кандидата в мастера спорта, около ста перворазрядников, а каждый четвертый курсант имеет второй разряд по одному или нескольким видам спорта. Команда училища не раз завоевывала призовые места на соревнованиях общества «Динамо». Об этом свидетельствуют многочисленные грамоты и кубки. В недалеком будущем намечено строительство спортивного клуба.

Как и все воины внутренних войск, курсанты Высшего военного командного училища имени Ф. Э. Дзержинского в честь 60-летия Великой Октябрьской социалистической революции взяли повышенные социальные обязательства. В классе и в поле, на стрельбище и автодроме они конкретными делами приумножают славу училища, вписывают в его летопись новые страницы. Они всегда готовы с честью выполнить любой приказ Родины.

**Подполковник А. ПЕТРОВ.**

**Фото А. ЗЕМЛЯНИЧЕНКО.**

# В ПОЛИТИЧЕСКОМ УПРАВЛЕНИИ ВНУТРЕННИХ ВОЙСК МВД СССР

В конце марта состоялось учебно-методическое совещание заместителей командиров частей по политической части. С докладом «Состояние и меры по дальнейшему улучшению партийно-политической работы в свете требований XXV съезда КПСС» выступил начальник Политического управления внутренних войск МВД СССР генерал-майор Ю. М. Чурбанов.

В докладе и выступлениях участников совещания подчеркивалось, что воины внутренних войск, как и все советские люди, настойчиво борются за выполнение решений XXV съезда КПСС, готовятся достойно встретить 60-летие Великого Октября. Они в основном успешно выполняют социалистические обязательства, принятые в соревновании, широко развернувшееся по инициативе личного состава Краснознаменной части, где Почетным красноармейцем В. И. Ленин, Политработники частей стали больше уделять внимания анализу идейно-политического и нравственного воспитания военнослужащих, изучению личным составом идейно-теоретического богатства XXV съезда партии, внедрению комплексного подхода к решению воспитательных задач, повышению в этом роли партийных и комсомольских организаций.

В то же время на совещании отмечалось, что в некоторых частях еще низко качество и слаба действенность отдельных мероприятий, не всегда обеспечивается тесное единство идейно-политического, воинского и нравственного воспитания, не полностью используются разнообразные формы и методы, силы и средства.

На совещании были рассмотрены меры по дальнейшему повышению качества и эффективности идеологической работы. Указывалось, что усилия политорганов, политаппаратов, партийных и комсомольских организаций должны быть сосредоточены на углубленном изучении личным составом исторических решений XXV съезда партии, постановления ЦК КПСС «О 60-й годовщине Великой Октябрьской социалистической революции», речи Генерального секретаря ЦК КПСС товарища Л. И. Брежнева на XVI съезде профсоюзов СССР. С учетом накопленного в войсках опыта следует поднять качество каждого занятия по марксистско-ленинской подготовке с офицерами и политической учебе с прапорщиками, военнослужащими сверхсрочной службы, сержантами и солдатами, органически сочетать изучаемые материалы с задачами, решаемыми частями и подразделениями. Мерилом действенности политической учебы должны быть конкретные дела.

На семинаре по практике идейного и нравственного воспитания офицеров состоялся обмен опытом по выполнению требований постановлений ЦК КПСС «О руководстве Томского обкома КПСС средствами массовой информации и пропаганды» и «О повышении роли устной политической агитации в выполнении решений XXV съезда КПСС».

В докладе и на занятии по теме «Организация политической работы по повышению боевой готовности и надежности охраны объектов» особое внимание уделялось коренному улучшению деятельности политработников подразделений и частей, выполняющих задачи боевой службы в сложных условиях. Усилия политорганов, партполитаппаратов частей должны быть направлены на глубокое изучение и умелую эксплуатацию всеми военнослужащими современных технических средств в интересах повышения надежности охраны объектов. Подчеркивалась важность конкретной и целеустремленной политической работы в войсковых нарядах. К сожалению, кое-где она нередко перекладывается на плечи низового актива. В докладе генерал-майора Ю. М. Чурбанова даны рекомендации по усилению воспитания личного состава в духе высокой бдительности, соблюдению социалистической законности, привитию молодым воинам сознания необходимости с первых дней службы строго соблюдать требования уставов, образцово выполнять задачи боевой службы.

На занятиях состоялся обмен мнениями об организации политической работы с контролерским составом, а также в подразделениях, выполняющих задачи по плановому конвоированию и обслуживанию судебно-следственных органов. Высказывались предложения по улучшению идейной закалки воинов в связи с наступлением летнего периода несения службы, обобщению и распространению передового опыта выполнения боевых задач.

Предметом особой заботы политработников, сказал начальник Политического управления, должно стать дальнейшее укрепление воинской дисциплины и порядка. Главные усилия нужно сосредоточить на обеспечении неукоснительного выполнения личным составом требований военной присяги, уставов и приказов командиров и начальников, на искоренении причин дисциплинарных проступков, нарушений уставных взаимоотношений между военнослужащими. Командиры и политработники при-

216

званы быть в гуще воинских масс, ближе стоять к подчиненным, знать их политические, деловые и моральные качества, заботиться о культуре быта, сделать казарму действительно родным домом солдата, не допускать подмены справедливой требовательности администрированием, доходящим до грубого искривления дисциплинарной практики. Больше внимания уделять сплочению воинских коллективов, укреплению в них дружбы и войскового товарищества, усилению влияния коллектива на воспитание у каждого военнослужащего дисциплинированности, высокой ответственности за выполнение поставленных задач.

Важное направление в деятельности политорганов — дальнейшее развитие социалистического соревнования. В докладе были подвергнуты критике факты формального отношения к организации и руководству соревнованием, упрощенческого подхода к обучению личного состава, погони за дутыми цифрами количества отличников боевой службы, боевой и политической подготовки.

Политработники подробно обсудили возможности повышения уровня партийной работы в войсках. Отмечалось, что, выполняя решения XXV съезда партии и последующих постановлений ЦК КПСС, политорганы внутренних войск приняли меры к дальнейшему организационно-политическому укреплению партийных организаций, усилению их роли и влияния на все стороны жизни и деятельности соединений и частей, улучшили работу по приему в партию и воспитанию кандидатов в члены КПСС, вовлечению каждого коммуниста в активную пропаганду материалов XXV съезда партии, постановления ЦК КПСС «О 60-й годовщине Великой Октябрьской социалистической революции». Однако некоторые заместители командиров по политической части не проявляют должной заботы об идейной закалке коммунистов, обеспечении их авангардной роли.

На семинаре были определены пути дальнейшего повышения боевитости партийных организаций подразделений и управлений частей, усиления партийного руководства комсомольскими организациями, активизации их влияния на выполнение задач боевой службы и учебы, укрепление воинской дисциплины.

Начальник управления организационно-партийной работы Главного политического управления Советской Армии и Военно-Морского Флота генерал-лейтенант В. Балакирев рассказал о борьбе армейских парторганизаций за претворение в жизнь исторических решений XXV съезда КПСС, за достойную встречу 60-летия Великого Октября.

Участники сборов с большим вниманием прослушали содержательный доклад первого заместителя заведующего отделом Организационно-партийной работы ЦК КПСС тов. Н. А. Петровичева о некоторых вопросах партийного строительства в свете решений XXV съезда КПСС.

Подводя итоги учебно-методического сбора, начальник внутренних войск МВД СССР генерал-полковник И. К. Яковлев остановился на задачах политических работников войск, вытекающих из решений XXV съезда партии и требований приказов Министра внутренних дел СССР. Он подчеркнул, что девиз «60-летию Великого Октября — высокую эффективность и качество нашей работы, образцовую боевую службу, учебу и дисциплину!» — это программа повседневной деятельности каждого офицера, прапорщика, сержанта и солдата. Чтобы ее успешно выполнить, достойно встретить славный юбилей Великого Октября, командирам, политорганам, штабам, партийным и комсомольским организациям надо упорно и настойчиво трудиться. Важная роль в этом принадлежит заместителям командиров частей по политике — непосредственным организаторам политической работы в массах военнослужащих. Командирам и политработникам следует глубже знать процессы, происходящие в воинских коллективах, конкретнее работать в ротах, войсковых нарядах, где непосредственно решается успех дела, остро оценивать недостатки, своевременно вскрывать причины, их породившие, повышать исполнительность во всех звеньях. Особое внимание, сказал начальник внутренних войск, нужно уделить индивидуальной работе с воинами по принципу: «Суметь дойти до каждого человека». Больше проявлять инициативы и творчества в работе, заботы о воспитании молодых офицеров и назначенных на вышестоящие должности, оказывать им повседневную практическую помощь в разрешении их запросов и нужд. Активнее внедрять достижения военной науки и передовой опыт в практику боевой службы, обучения и воспитания личного состава. На основе широко развернувшейся борьбы за претворение в жизнь решений XXV съезда КПСС и достойную встречу 60-летия Великого Октября обеспечить дальнейший подъем политической и деловой активности личного состава, повышение эффективности и качества всей деятельности частей и подразделений.

В ходе работы совещания для его участников были организованы культурно-массовые мероприятия, встречи со знатными людьми страны. В теплой дружеской обстановке прошла встреча политработников с космонавтами Героями Советского Союза полковниками В. Горбатко и Ю. Глазковым.

Перед политработниками войск с большой речью выступил Министр внутренних дел СССР генерал армии Н. А. Щелоков.

В работе совещания приняли участие заместитель заведующего Отделом административных органов ЦК КПСС товарищ В. И. Гладышев, заместитель министра внутренних дел СССР генерал-лейтенант внутренней службы И. Т. Богатырев, секретарь ЦК ВЛКСМ С. Г. Арутюнян, генералы и офицеры ГУВВ, ГУИТУ и ГУЛИТУ.

**М**ай богат радостными весенними праздниками, и один из них посвящен нашей советской печати. В стране всеобщей грамотности его отмечают не только журналисты и работники издательств, но и все те, для кого печатное слово стало ежедневной потребностью. Ведь в среднем советская семья выписывает более четырех периодических изданий. Практически в каждый дом вошло радио, телевизионным вещанием охвачено подавляющее большинство населения.

Наша Родина — самая читающая в мире страна: выходит 7.985 газет на 56 языках народов СССР, их разовый тираж — 168 миллионов 33 тысячи экземпляров; 4.726 журналов и изданий журнального типа тиражом 3 миллиарда экземпляров в

свое мастерство, находятся в гуще жизни, изучают запросы советских людей. Одним из источников повседневной информации служат письма, получаемые газетами, журналами, телевидением и радио. Редакционные коллективы анализируют, обобщают, постоянно используют предложения, критические замечания трудящихся. Именно на необходимость такого подхода указывается в постановлении Центрального Комитета КПСС «О дальнейшем совершенствовании работы с письмами трудящихся в свете решений XXV съезда КПСС».

Высокую оценку работа прессы получила на XXV съезде партии. Как отметил Генеральный секретарь ЦК КПСС товарищ Л. И. Брежнев, воздействие средств массовой информации и пропаганды на разви-

# ВЫСОКИЙ ДОЛГ СОВЕТСКОЙ ПРЕССЫ

**И. ЕГОРОВ,**  
делегат IV съезда  
Союза журналистов СССР

год. Только в столице издаются 34 ежедневные центральные, отраслевые и городские газеты, около 550 журналов. По восьми основным программам ведутся радиопередачи на 68 языках народов СССР и на семидесяти иностранных языках. Значительно расширилась сфера деятельности телевидения. Ответственную работу как в стране, так и за рубежом проводят коллективы Телеграфного агентства Советского Союза (ТАСС) и агентства печати «Новости» (АПН). В Москве сосредоточены 71 издательство и 120 полиграфических предприятий. На заводах, стройках, в вузах, учреждениях города издается более 170 многотиражных газет, действуют 119 редакций фабрично-заводского радиовещания.

С огромным уважением В. И. Ленин относился к профессии журналиста, к литературно-публицистической работе. Уже будучи главой Советского государства, Владимир Ильич на вопрос о профессии в анкете для регистрации членов московской организации РКП(б) написал: «Литератор»; «Журналист», — ответил он в 1921 году на подобный вопрос в личной карточке члена Моссовета. И закономерно, что журналистский билет № 1 в ходе недавнего прошедшего обмена документов выписан В. И. Ленину.

Советская печать завоевала прочный авторитет в массах своей принципиальностью, правдивостью, верностью делу партии и народа. Жить заботами страны — потребность журналистов. Упорный труд работников редакций, привлечение широкого авторского актива — рабочих, колхозников, специалистов, ученых, творческой интеллигенции — позволяют печатным органам умело и компетентно освещать важные вопросы современной действительности.

Журналисты неустанно совершенствуют

свое мастерство, находят в гуще жизни, изучают запросы советских людей. Одним из источников повседневной информации служат письма, получаемые газетами, журналами, телевидением и радио. Редакционные коллективы анализируют, обобщают, постоянно используют предложения, критические замечания трудящихся. Именно на необходимость такого подхода указывается в постановлении Центрального Комитета КПСС «О дальнейшем совершенствовании работы с письмами трудящихся в свете решений XXV съезда КПСС».

Высокую оценку работа прессы получила на XXV съезде партии. Как отметил Генеральный секретарь ЦК КПСС товарищ Л. И. Брежнев, воздействие средств массовой информации и пропаганды на развитие экономики, науки и культуры, на всю общественную жизнь еще более возросло. Съезд уделил пристальное внимание дальнейшему повышению эффективности идейно-воспитательной работы. Особая роль отводится печати в формировании научного мировоззрения советских людей, в их трудовом, нравственном и патриотическом воспитании.

Это обязывает каждого журналиста к высокой ответственности, собранности, целеустремленности и полной отдаче сил. Партия требует, чтобы наша печать, наша литература служили интересам народа. Вот почему журналисты, писатели призваны ярко и доходчиво показывать достижения, смело критиковать недостатки, добиваясь полного их искоренения.

Наш народ с энтузиазмом откликнулся на призыв партии — неуклонно повышать эффективность производства и качество всей работы. Эта задача стоит и перед журналистами. Успешное ее решение зависит от идейности, содержательности, убедительности материалов, от умения оперативно, ярко освещать важные события, поддерживать и пропагандировать все новое, передовое, рожденное инициативой передовиков соревнования.

Сила и эффективность прессы — в партийном руководстве, в ее активном участии в коммунистическом строительстве. Недавно принятое постановление ЦК партии «О руководстве Томского обкома КПСС средствами массовой информации и пропаганды» привлекает внимание к этому важному участку общепартийной работы. Содержавшиеся в нем выводы помогут определить наиболее важные направления деятельности органов печати, радио и телевидения и скоординировать их усилия в борьбе за успешное претворение в жизнь решений XXV съезда КПСС, широким развитием

социалистического соревнования за достойную встречу 60-летия Великого Октября.

Партия высоко ценит почетный труд советского журналиста. В прошлом году Указом Президиума Верховного Совета СССР большая группа работников печати, телевидения и радио, полиграфии и книжной торговли за активное участие в выполнении планов девятой пятилетки награждена орденами и медалями. Это яркое проявление постоянной заботы партии о советской печати.

Всегда идти в ногу с жизнью — ответственный долг прессы. Все это в полной мере относится и к военной печати. Творчески трудятся работники центральных, окружных, флотских, многотиражных газет, военных журналов. Они успешно мобилизуют личный состав на решение больших и ответственных задач, стоящих перед Вооруженными Силами.

Военные журналисты стремятся правдиво показать жизнь советских воинов, их достижения в учебе, освоении боевой техники и оружия, в службе по охране границ нашей Родины. На примерах героических подвигов отцов и старших братьев в годы Великой Отечественной войны и в мирное время военная печать воспитывает у воинов высокие морально-политические и боевые качества, и прежде всего готовность отдать все силы и энергию защите завоеваний социализма.

С 1 по 4 марта в Москве проходил IV съезд Союза журналистов СССР. Он всесторонне обсудил творческую практику печати, телевидения, радиовещания, информационных агентств и книгоиздательства, наметил конкретные пути ее дальнейшего совершенствования в свете решений XXV съезда КПСС, задач десятой пятилетки.

Делегаты IV съезда Союза журналистов СССР единодушно заверили Коммунистическую партию, ее ленинский Центральный Комитет в том, что «перо каждого из советских журналистов безраздельно принадлежит партии, народу, что для них нет выше доверия, нежели доверие партии, народа».

Каждый трудовой день приближает нас к 60-летию Великого Октября. На страницах газет и журналов, в радио- и телепередачах появляются новые темы, рубрики, посвященные славному юбилею. Рассказывается о борьбе большевиков за власть Советов, печатаются воспоминания ветеранов революции, участников гражданской и Отечественной войн, героев труда.

Наша Родина красива. Мы хотим сделать ее еще красивей. Она богата. Мы неустанно заботимся об увеличении ее богатства. Она сильна. Мы трудимся над тем, чтобы приумножить ее мощь. Мы — миролюбивый народ. Мы боремся за мир.

И советские журналисты — работники печати, телевидения и радио стремятся ярко, глубоко и доходчиво передавать дыхание жизни нашей великой советской страны.



## СТРАНИЦЫ ИСТОРИИ

### В СТРОЮ ЗАЩИТНИКОВ ОКТЯБРЯ

Летопись внутренних войск полна примеров героизма, мужества и самоотверженности наших воинов при выполнении воинского долга. С первых дней Советской власти бойцы и командиры стойко сражались на фронтах гражданской войны, участвовали в субботниках и воскресниках, восстанавливая разрушенное народное хозяйство.

С этого номера редакция начинает публиковать документы, повествующие о многогранной деятельности воинов внутренних войск в годы гражданской войны и в период мирного социалистического строительства.

Материалы подборки подготовлены офицерами Центрального архива внутренних войск МВД СССР С. Штутманом и В. Кривцом.

1918 ГОД

Телеграмма Пензенского губисполкома в Совет Народных Комиссаров и НКВД  
Москва, Кремль, Ленину  
Наркомвнудел, Петровскому  
г. Пенза

26 сентября 1918 г.

Прошу сделать распоряжение о присылке одного товарища, могущего быть начальником штаба батальона при чрезвычайной комиссии по борьбе с контрреволюцией, также прошу поскорее прислать на время финансового инструктора для проверки и налаживания финансового дела в губернии.

Предгубисполкома Турло

ЦГАОР СССР, ф. 130, оп. 2, д. 537,  
л. 130, подлинник.

Когда формировались первые отряды войск ВЧК, они не имели достаточного количества обмундирования, обуви, вооружения. Особенно остро ощущалась нехватка командных кадров. Местные органы Советской власти нередко обращались в Москву, в ЦК РКП(б) и Совнарком с просьбой выделить коммунистов, командиров и комиссаров для формирующихся частей ВЧК.

1919 ГОД

### ПРЕДПИСАНИЕ

Вятскому батальону войск ВЧК отправиться в распоряжение III армии

г. Глазов 7 января 1919 г.

Предписывается Вам без промедления в полной боевой готовности погрузить и отправить в Глазов в распоряжение командарма III армии Вятский батальон красных войск ВЧК, о дне и часе получения сего и об исполнении донесите телеграфно.

Подлинное подписали:

Член Совета Обороны И. Сталин  
Председатель Чрезвычайной комиссии Ф. Дзержинский

ЦПА ИМЛ при ЦК КПСС, ф. 558, оп. 1,  
д. 3479, л. 5, заверенная копия.

Нередко батальоны и полки ВЧК отправлялись на фронт для оказания помощи Красной Армии в борьбе с врагами Советской Республики.

Следуя духу и бунве  
регламентов

Во имя высокой  
бдительности

Активность патрульного  
наряда

В поиске действуют  
умелые

Когда занимаются  
профилактикой

Два дня на объекте

Многому могут поучиться у сержанта В. Новожилова (снимок справа) молодые воины. Он специалист 2-го класса, хорошо знает аппаратуру, умело обслуживает ее.

Точно выполнять регламенты учит подчиненных майор Е. Квензильберг. Именно поэтому они отлично эксплуатируют технику, добиваются безотказной работы ИТСО.

Фото В. СЕМЕНОВА  
и А. АЛЕКСАНДРОВА.

**XXV** съезд КПСС наметил грандиозные задачи коммунистического строительства, определил высокие темпы наращивания экономического потенциала страны. Решения съезда вызвали новый подъем трудовой активности советского народа. Успешно выполняются задания десятой пятилетки, пятилетки эффективности и качества работы. И этому в большой степени способствуют умелое и максимальное использование достижений научно-технической революции, укрепление трудовой и производственной дисциплины.

В речи на октябрьском (1976 г.) Пленуме ЦК КПСС товарищ Л. И. Брежнев говорил: «Борьба за эффективность и качество означает, что каждый советский человек, каждый трудовой коллектив должен... строго соблюдать производственную дисциплину...»

Это требование актуально и для воинов внутренних войск. За последние годы подразделения и части получили многие образцы вооружения, новой техники — автомобильной, связи. В боевой подготовке применяются различные тренажеры, обучающие приборы, электрифицированные макеты и схемы, автоматизируются стрельбища. Широко внедряет-



# И Д И С Ц И П Л И Н А

ся различное оборудование в автопарках, мастерских, на складах и тищелках. Особенно заметно вторжение новой техники в службу по охране объектов. Подавляющее большинство их оснащено современной сигнализационной аппаратурой, механизуются ворота, шлагбаумы и двери проходных коридоров КПП. Техника интенсивно стала внедряться в службу надзора за осужденными, во все виды войсковых нарядов. Другими словами, благотворное влияние технического прогресса мы постоянно ощущаем во всех сферах служебно-боевой и хозяйственной деятельности.

Но какой бы совершенной ни была техника, управляет ею человек, высокодисциплинированный, обладающий глубокими знаниями, соответствующей квалификацией, умеющий качественно обслуживать технику. Можно назвать немало воинских коллективов, в которых хорошо поставленная техническая подготовка личного состава и высокая воинская дисциплина позволяют успешно решать служебно-боевые задачи. Приведем, к примеру, взвод ИТСО, которым командует коммунист прапорщик В. Денисенко. Он глубоко освоил охранную технику, вместе с товарищами содержит ее постоянно в рабочем состоянии, чтобы закрыть любую лазейку нарушителям запретной зоны. Чувство высокого воинского долга, прочные знания техники, крепкая воинская дисциплина характерны для военнослужащих этого подразделения, заслужившего право называться отличным.

Современная техника требует постоянного внимания и заботы. Рабочие и конструкторы заложили в нее достаточную степень надежности, которую необходимо непрестанно поддерживать в процессе эксплуатации. На каждый вид техники есть свои инструкции и регламенты технического обслуживания. Командиры и начальники обязаны планировать, организо-

вывать, проводить и контролировать соблюдение подчиненными всех рекомендаций, изложенных в этих документах.

А ведь бывает и так, что офицер штаба из-за «текучки» взялся за разработку плана обслуживания техники слишком поздно. Сроки поджимают, не хватает времени, в результате — кое-как сверстан план, одни мероприятия не вошли в него, другие — не подкреплены материально-техническими расчетами. К тому же из-за слабой организации нередко срывается выполнение даже намеченного. В итоге страдает общее дело: техника обслуживается несвоевременно и некачественно, что приводит к снижению эффективности ее использования. Чтобы не допустить этого, офицеры-специалисты должны соблюдать **плановую дисциплину**. Отступление от нее отрицательно влияет и на материально-техническое обеспечение. Не поданная вовремя заявка на запасные части, горюче-смазочные и эксплуатационные материалы отражается на качестве ремонта техники, на ее эксплуатации.

Наметив то или иное мероприятие, специалисты — офицеры штаба и войскового тыла обязаны строго следить за сроком его выполнения. Несвоевременное обслуживание и ремонт техники чреват опасными последствиями. У автомобиля отказало рулевое управление, что привело к аварии. Во время работы стационарной радиостанции пробило изоляцию устаревшего кабеля — сгорел дорогостоящий блок аппаратуры. Не сработала сигнализация на одном из участков периметра объекта — не пресечен вовремя побег осужденного. И все это из-за того, что в определенный период специалисты не провели очередные регламенты, а ответственные начальники не контролировали их. Налицо явное нарушение **дисциплины исполнения**.

Научно-техническая революция, открыв широкие возможности для

коренного преобразования методов производства, создания принципиально новых орудий труда, предъявляет, однако, и немалые требования к тем, кто управляет техникой. Современные технические средства охраны разработаны на основе новейших достижений науки. Здесь и радиоэлектроника, и автоматика, и акустика, и телевидение, и телемеханика. Естественно, надо знать основы этих предметов, систематически и настойчиво повышать техническую подготовку. Военные училища и учебные части призваны дать определенную сумму технических знаний будущим офицерам и младшим специалистам. Каждый промах в их обучении может отрицательно сказаться на практической работе в подразделениях и частях. Чтобы избежать этого, нужна высокая дисциплина технического обучения.

В понятие дисциплины, безусловно, вкладывается и отношение воинов к сохранности техники, умение беречь ее. В одном из подразделений специалисты ИТСО самовольно вскрыли аппаратуру для ремонта, что по инструкции им не положено делать. Эта недисциплинированность повлекла за собой выход из строя дорогостоящей техники.

Технический прогресс в войсках положительно сказывается на всей деятельности подразделений и частей. Вместе с тем постоянное общение военнослужащих с техникой требует строгого и неукоснительного выполнения правил безопасности, предписанных мер обращения с ней. Любая неосторожность может привести к тяжелым последствиям, увечьям и даже гибели людей. Чтобы не допустить этого, необходимо не только обучить воинов соответствующим приемам работы с аппаратурой, но и постоянно контролировать соблюдение мер безопасности, строго взыскивать с тех, кто нарушает дисциплину безопасности.

Понятие «техника и дисциплина» надо рассматривать как комплексную проблему, как взаимосвязь многих факторов, одним из которых является политико-воспитательная работа; формы и методы ее должны от-

вечать требованиям времени. Техника составляет материальную основу боеготовности любой части. Однако в конечном счете это определяют люди, и только они.

Выступая перед трудящимися Тулы при вручении городу медали «Золотая Звезда», Генеральный секретарь ЦК КПСС товарищ Л. И. Брежнев отметил, что «в наше время, время стремительного научно-технического прогресса, огромных изменений в характере труда, проблема качества во многом остается проблемой и мастерства, и профессиональной квалификации, и совести каждого работника».

Каждый воин-специалист должен быть убежден в общественной значимости своей профессии, обладать высоким чувством ответственности за порученный участок. Добросовестное выполнение задач, требовательность к себе и товарищам — это тоже элементы дисциплины. Оставаясь один на один с техникой, специалист должен не только умело произвести ту или иную операцию, прежде всего он обязан сделать ее на совесть. Вспомните кинофильм «Разрешите взлет»: авиатехник, торопясь на вечеринку, поставил на двигатель новый карбюратор, не расконсервировав его. Казалось бы, мелочь: не убрал заводскую смазку. Но именно это и явилось причиной аварии самолета.

Техника не прощает ошибок и торпливости, не терпит бездушного отношения к себе. Воспитание у личного состава любви к технике приобретает ныне вполне материальный смысл: отношение к ней во многом определяет ее состояние, эффективность использования в интересах боевой службы.

В современных условиях, когда мы повседневно сталкиваемся с использованием техники, неизмеримо выросло значение личной дисциплинированности каждого воина. Вот хотя бы три небольших примера.

...Прозвучал сигнал тревоги. Через несколько минут личный состав стоял в строю. Командир поставил задачу блокировать местность на установленных рубежах, куда выдвигаться на автомобиле. А машина ока-

AM

Важнейшим средством повышения результативности применения техники и укрепления дисциплины является социалистическое соревнование. В постановлении ЦК КПСС, Совета Министров СССР, ВЦСПС и ЦК ВЛКСМ «О Всесоюзном социалистическом соревновании за повышение эффективности производства и качества работы, успешное выполнение заданий десятой пятилетки» подчеркивается, что одной из главных задач является сосредоточение внимания соревнующихся на «росте производительности труда за счет ускорения темпов комплексной механизации и автоматизации производства, внедрения передовых форм организации труда, совершенствования подготовки и повышения квалификации кадров, укрепления трудовой и производственной дисциплины». Это требование применительно к специфике внутренних войск означает, что командиры и политработники, организуя социалистическое соревнование, должны концентрировать усилия на повышении качества боевой службы, в частности, на ускорении темпов внедрения в нее технических средств и прогрессивных способов охраны объектов, совершенствовании технической подготовки личного состава, всемерном укреплении воинской дисциплины. Именно поэтому в девизе, под которым идет соревнование в войсках, есть и слово «эффективность», и слово «дисциплина». Да иначе и быть не может, невозможно эти понятия отделить друг от друга: без высокой дисциплины в ратном труде нельзя достигнуть его высокой эффективности.

Соревнуясь за достойную встречу 60-летия Великого Октября, наши воины успешно выполняют социалистические обязательства. В честь победителей поднимают красные флаги, им вручают вымпелы: «Лучший связист», «Лучший водитель», «Лучший специалист инженерно-технических средств охраны». Вручают тем, кто, следуя духу и букве наставлений, инструкций и регламентов, умело эксплуатирует технику, содержит ее всегда в постоянной боевой готовности.



Опытным специалистом зарекомендовал себя техник ИТСО прапорщик С. Кунавин. Он умело обслуживает технические средства охраны. Грудь воина украшает знак «За отличие в службе» II степени.

Фото А. АЛЕКСАНДРОВА.

залась неисправной: испортился бензонасос, отремонтировать его водитель не успел и командиру об этом своевременно не доложил. В розыскной группе отказала радиостанция. Причина: «сели» аккумуляторы, так как накануне радист не удосужился их подзарядить. Войсковой наряд остался без связи. Электрик служебного освещения менял лампы в светильниках. Сеть была обесточена, на щите висела табличка «Не включать — работают люди!» Но мастер по ремонту ТСО не придавал ей значения и включил рубильник. В результате сослуживец получил травму.

Подытожим сказанное. Водитель, связист, младший специалист ИТСО — все трое имеют прямое отношение к технике. Первый — «не успел», второй — «не удосужился», третий — «не придавал значения». В каждом из этих случаев недисциплинированность привела к серьезным последствиям.



Лейтенант И. Багдасарян уделяет большое внимание проверке службы. Это позволяет ему всесторонне знать обстановку на маршрутах патрулирования, оказывать оперативную помощь нарядам. А

Фото Р. Рязанова.

## ВСЕСТОРОННЕ

# ЗНАТЬ ОБСТАНОВКУ

### ЧИТАТЕЛЬ ПРОДОЛЖАЕТ РАЗГОВОР

В № 10 НАШЕГО ЖУРНАЛА ЗА 1976 ГОД БЫЛА ОПУБЛИКОВАНА СТАТЬЯ ПОДПОЛКОВНИКА А. ТАТАРИНОВА «НЕ ДОВОЛЬСТВУЯСЬ ДОСТИГНУТЫМ», В НЕЙ РЕЧЬ ШЛА О НЕКОТОРЫХ ПУТЯХ ПОВЫШЕНИЯ АКТИВНОСТИ ПАТРУЛЬНЫХ НА МАРШРУТАХ. В ЧАСТНОСТИ, АВТОР АКЦЕНТИРОВАЛ ВНИМАНИЕ НА ПРОБЛЕМЕ ПОДБОРА ЛЮДЕЙ И ИХ РАССТАНОВКИ ПО ВОЙСКОВЫМ НАРЯДАМ, НА НЕОБХОДИМОСТИ ГЛУБОКО АНАЛИЗИРОВАТЬ ИТОГИ СОЦИАЛИСТИЧЕСКОГО СОРЕВНОВАНИЯ, ПОДНИМАЛ ВОПРОС О МАКСИМАЛЬНОМ ВЫДЕЛЕНИИ СИЛ И СРЕДСТВ НА ПАТРУЛЬНО-ПОСТОВУЮ СЛУЖБУ. РЕДАКЦИЯ ПОЛУЧИЛА НЕСКОЛЬКО ОТКЛИКОВ. ОНИ ДОПОЛНЯЮТ И РАЗВИВАЮТ СОДЕРЖАЩИЕСЯ В СТАТЬЕ ПОЛОЖЕНИЯ.

полнение к этому работники прокуратуры, органов милиции, ГАИ проводят лекции по наиболее актуальным темам. Совместно с сотрудниками УВД мы бываем на совещаниях по вопросам соблюдения и обеспечения социалистической законности, определения мер по поддержанию общественного порядка. Все наши офицеры выписывают, специальные периодические издания, знакомятся с новинками литературы по правовым вопросам.

## Слагаемые активности

В поисках путей повышения эффективности и качества патрульно-постовой службы, о которых говорит в своей статье подполковник А. Татарин, решающую роль призваны сыграть офицеры подразделений. От их инициативы и настойчивости зависит многое. И тут хочется отметить важность постоянного изучения обстановки, повышения своих специальных знаний.

Мы всегда помним, что наша деятельность проходит под пристальным вниманием граждан, видящих в

нас образец соблюдения советских законов. Оправдать свое высокое предназначение, безупречно справиться с возложенными обязанностями помогает нам глубокое знание всех руководящих документов, нормативных актов, имеющих отношение к охране общественного порядка. В плановые часы и при самостоятельной работе мы всегда обращаемся к ним.

По основным документам организуются семинары, в которых каждый офицер должен сдать зачет. В до-

Хорошее знание советских законов, нормативных актов местных органов власти, обстановки в районах позволяет нам качественнее готовить подчиненных к службе и предупреждать конфликтные ситуации. Например, один из маршрутов у нас проходит по улицам, где встречаются палатки, в которых продается пиво. Возле них всегда много народа. Здесь патрульным нужно особенно четко знать свои обязанности, правила торговли алкогольными напитками и поведения граждан. С военнослужащими, назначаемыми на этот маршрут, детально прорабатываются соответствующие документы, рассматривают,

ся все возможные варианты действий в тех или иных обстоятельствах.

Мы постоянно учим наших солдат и сержантов поддерживать строго официальные отношения с гражданами, не допуская даже малейших отступлений от установленных правил, и в то же время решительно пресекать всякие нарушения порядка и законности. Это требование подкрепляется тщательным подбором каждого случая, в котором проявились умение и настойчивость войскового наряда, знание военнослужащими обстановки.

Например, патрульные под руководством младшего сержанта Н. Ротина заметили, что в кафе выбиты стекла одного из окон. Оказалось, что здесь действо-

вали хулиганы, только что скрывшиеся от администрации. Быстро разобравшись в обстановке, начальник патрульной группы предугадал направление их движения. Нарушители общественного порядка были задержаны.

Этот случай, как и другие, подобные ему, детально рассматривался на подведении итогов с начальниками войсковых нарядов. И так каждый раз мы обращаем внимание солдат и сержантов на необходимость досконального изучения правил несения службы, обстановки. Естественно, что и я стараюсь глубже вникать в состояние дел на маршрутах патрулирования.

**Лейтенант О. КАЗИКОВ,**  
командир взвода.

## Внимание деталям

Наши офицеры внимательно прочитали статью подполковника Татарина. Там есть такая мысль: в коллективе, о котором он пишет, увлеклись общими мероприятиями, ослабили индивидуальную работу, что и привело к некоторым упущениям. Действительно, индивидуальная работа с военнослужащими всегда должна быть в центре внимания каждого из нас. Без глубокого знания людей нельзя правильно сформировать наряд так, чтобы его лица были психологически совместимы и как можно полнее дополняли друг друга.

Изучать солдат и сержантов мы должны непрерывно — на занятиях, службе, в часы отдыха. Здесь все сведения могут оказаться важными, сыграть свою роль в определении способностей военнослужащего, его положительных качеств и недостатков.

Взять хотя бы такой, на первый взгляд далекий от патрульно-постовой службы вопрос: как воин использует время в городском отпуске? С кем он подружился, какие завел знакомства, где живут его приятели? Зная это, мы можем точно сказать, возможна ли встре-

ча с ними на маршруте и отразится ли она на выполнении поставленной задачи. Только глубоко разобравшись в характере подчиненного, его склонностях и волевых качествах, командир в состоянии действительно влиять на него.

Конечно, автор статьи не мог рассказать обо всех приемах изучения личности, сбора сведений об индивидуальных особенностях военнослужащих и использовании их при определении места и характера службы. У нас, как принято, каждый офицер и сержант ведет дневник индивидуальной работы. В нем записывает наиболее типичные примеры, поступки солдат, делает выводы и намечает предложения по ним.

Однако дневники страдают одним серьезным недостатком: оценка военнослужащих в них дается слишком кратко и напоминает запись в служебной карточке. Думается, что, делая записи в дневнике, нужно отсеивать все случайное, второстепенное.

Основой для выводов о моральных и деловых качествах солдат мне служат личные наблюдения. Конечно, нельзя пренебрегать и беседами, но в частности

мне не хватает опыта, чтобы заставить человека в разговоре раскрыться так же полно, как в деле. Я придерживаюсь мнения, что лучше всего заранее спланировать ситуацию, создать такие условия, в которых было бы легче выявить интересные нас черты подчиненного. Скажем, сегодня назначить его на беспокойный маршрут в паре с молодым сослуживцем, а завтра, наоборот, подчинить его опытному начальнику войскового наряда и послать на более легкий маршрут. Бывает, ожидание опасности держит солдата в напряжении, заставляет его быть постоянно бдительным. А вот в других обстоятельствах он расслабляется, становится невнимательным, порой нарушает форму одежды, отвлекается от выполнения обязанностей. Сравнение поведения подчиненного в различных ситуациях позволяет найти правильный подход к нему, методы воздействия и формирования нужных моральных качеств.

И здесь неоценимую помощь офицеру могут оказать начальники войсковых нарядов, патрульных групп, проверяющие — все те, кто может видеть солдата в обычных и необычных условиях. Поэтому начальнику наряда перед каждым заступлением на службу я даю персональное задание. Например, одному предлагаю оценить наблюдательность подчиненного, другому — физическую выносливость, третьему — способность владеть собой при осложнении обстановки, быстроту реакции и т. д. Причем советую обходиться без вводных, а изучать в реальной обстановке, при решении конкретных задач, возникающих перед нарядом.

Анализ их докладов, со-единенный с заметками проверяющих и выводами из личных наблюдений, позволяет иметь полное представление о подчиненных, более правильно использовать их в службе.

**Старший лейтенант  
Л. ПОПОК,**  
командир взвода.

## По следу

Ранним утром возле ворот военного городка остановился «газик». Из него вышел сотрудник милиции, вызвал офицера:

— В соседней деревне кто-то поджег дом и скрылся. Рассчитываем на вашу помощь: нужен инструктор со служебной собакой.

Через несколько минут ефрейтор Александр Заикин с овчаркой Линдой и оперативная группа РОВД выехали к месту происшествия. До деревни добирались через лес. Вот и пожарище. Еще дымились обугленные остатки дома. Возле толпился народ. Осматривая прилегающую местность, Александр обратил внимание на следы, петлявшие в направлении леса.

— Линда! Ищи! — властно произнес воин.

Собака натянула поводок. Ветки деревьев и кустарник затрудняли движение, темп которого все больше нарастал. Александр на ходу расстегнул куртку, вытер вспотевшее лицо. Вдруг Линда остановилась, а затем устремилась вперед по просеке, в конце которой воин увидел человека. Прометы его совпадали с описанием разыскиваемого.

— Стой! — крикнул Александр.

Мужчина, услышав окрик, бросился в гущу леса. Но Александр был отличным спортсменом, и, хотя длительное преследование давало о себе знать, он сделал рывок. Поняв, что от погоны не уйти, преступник остановился и, резко повернувшись, пошел навстречу воину, зажав в руке нож.

— Ну что, солдат, посчитаемся? — прохрипел он.

Завязалась схватка. Ловким приемом Александр выбил нож у нападавшего. Через некоторое время ефрейтору удалось связать его.

За смелые и решительные действия при задержании опасного преступника командир части наградил ефрейтора А. Заикина ценным подарком.

Прапорщик Н. КАМШЕКИН.



В карауле.

Фото В. СЕМЕНОВА.

### ПОСТ ТЕХНИКИ БЕЗОПАСНОСТИ

## С оружием обращайтесь осторожно

Каждый военнослужащий должен хорошо знать и строго выполнять меры безопасности при обращении с оружием и боеприпасами во время несения боевой службы.

1. Получая патроны перед заступлением в караул, следует пересчитать их и убедиться, все ли они исправны (нет ли на гильзах ржавчины и помятостей, не шатаются ли пули, не выступают ли капсюли и нет ли на них зеленого налета). Заряжание и разряжание оружия производится только в установленных местах под руководством начальника войскового наряда и в соответствии с правилами, изложенными в уставе и наставлениях по стрелковому делу. Нельзя досылать магазин в рукоятку пистолета резким ударом руки. Это может привести к воспламенению патронов.

2. Необходимо постоянно следить, чтобы оружие всегда было на предохранителе. Особая осмотрительность в обращении с ним требуется при различных передвижениях — на лыжах, в автомашине, в розыскной группе, при переправах через водные преграды и т. д.

3. Часовой на посту оружие держит в положении, указанном в уставе. В положении изготовления для стрельбы стоя с использованием ремня автомат должен быть поднят под углом 45 градусов. Запрещается разбирать оружие, без надобности снимать предохранитель, отводить затворную раму, отсоединять магазин и вынимать из него патроны. Нельзя досылать патрон в патронник, если нет необходимости в применении оружия, иначе малейшая неосторожность может привести к выстрелу.

4. При производстве предупредительного выстрела оружие направляется вверх. В любом случае после прекращения стрельбы следует извлечь патрон из патронника, придерживаясь такой последовательности: поставить предохранитель, отделить магазин, снять предохранитель, извлечь патрон из патронника, произвести контрольный спуск курка, поставить предохранитель, вложить патрон в магазин, присоединить магазин к оружию.

5. Передавать оружие товарищу можно лишь по разрешению начальника войскового наряда. Надо обязательно предупредить сослуживца, что оружие заряжено (разряжено) и поставлено на предохранитель. При приеме оружия следует лично убедиться, что оно находится на предохранителе.

6. После возвращения со службы надо прежде всего сдать боеприпасы начальнику войскового наряда, который в свою очередь сдает их старшим роты. Категорически запрещается снимать пружину подавателя и вытряхивать (высыпать) патроны из магазина. Их следует вынимать из магазина осторожно, в установленном месте и под наблюдением начальника караула. Перед тем как чистить оружие, внимательно осмотрите его и убедитесь, нет ли патрона в патроннике.

Есть еще несколько общих правил, знать которые полезно каждому воину.

Не приобретайте привычку шутя прицеливаться в человека и не допускайте, чтобы целились в вас. Любое оружие считайте заряженным до тех пор, пока сами его не разрядите. С заряженным оружием обращайтесь, как с заряженным.

# В ИНТЕРЕСАХ ПРОФИЛАКТИКИ

Офицеры нашего штаба с большой ответственностью отнеслись к изучению и внедрению в практику новых критериев оценки служебно-боевой деятельности подразделений. Особое внимание при этом было уделено активности боевой службы. Анализ состояния дел в ИТУ, а также надежности охраны объектов привел нас к выводу, что улучшение результативности боевой службы во многом зависит от повышения ее активности. Под этим понимается комплекс эффективных мероприятий, проводимых штабом, командирами рот и личным составом войсковых нарядов в тесном взаимодействии с администрацией ИТУ и направленных на своевременное и полное выполнение поставленных задач, предупреждение преступлений и нарушений режима среди осужденных. Активность боевой службы предполагает дальнейшее совершенствование руководства подразделениями, высокую подготовку личного состава к действиям в сложной обстановке, возрастание роли профилактики.

С новыми критериями оценки служебно-боевой деятельности мы ознакомили руководство УИТУ. Было констатировано, что они отвечают взаимным интересам и что только согласованные действия позволят внедрить их в жизнь. Учитывая конкретные условия в каждой колонии, разработали план профилактики правонарушений среди осужденных, повышения качества и активности боевой службы. Им предусматривалось проведение совместных с УИТУ занятий, совещаний, партийных собраний и направление комплексных групп одновременно в ИТК и войсковые подразделения, сосредоточение основных усилий там, где сложилась менее благоприятная обстановка.

Мы очень внимательно подошли к подготовке комплексных групп. С офицерами штаба были изучены руководящие документы. Работники прокуратуры прочитали курс лекций по основам исправительно-трудового законодательства. Потом командир части провел практическое занятие на тему: «Работа командира подразделения по организации и руководству службой». Офицеры в роли командира роты попрактиковались в принятии и оформлении решения на сутки. Большое значение придавалось вопросам профилактики нарушений режима и контроля за трудоемкостью осужденных. Наиболее целесообразные решения обсуждались.

Потом они легли в основу разработанных штабом рекомендаций командиру ро-

ты по выработке решения и доведению его до исполнителей, а также вариантов решения на сутки. Эти документы явились важным подспорьем в активизации боевой службы, способствовали углубленному изучению оперативно-служебной обстановки.

Состоялся также однодневный семинар заместителей начальников ИТУ по режиму и заместителей командиров рот по контролерской службе. С докладом перед собравшимися выступил начальник УИТУ. Затем были прочитаны лекции о тактике действий войсковых нарядов и начальствующего состава ИТК по предотвращению преступлений среди осужденных, о научных основах организации взаимодействия подразделений и исправительно-трудовых учреждений. Участники семинара обменялись опытом профилактики негативных явлений в колониях.

Понимая, что активизация боевой службы немыслима без дальнейшего роста боевой готовности, штаб уточнил порядок действий подразделений и ИТУ при осложнении обстановки, пересмотрел и практически проверил систему сбора военнослужащих и сотрудников ИТУ. Наши рационализаторы сконструировали приборы технического оповещения офицеров и прапорщиков.

Поднять боевую готовность подразделений и ИТУ помогли также целевые выезды офицеров штаба, в ходе которых были уточнены и переработаны боевые расчеты караулов и планы действий подразделений, опытным путем определено оптимальное время блокирования и перекрытия вероятных направлений движения бежавших. Там, где упреждения действий нарушителей не достигались, производилось дооборудование объектов дополнительными инженерно-техническими средствами и противопобеговыми препятствиями.

Естественно, что активизировать боевую службу можно лишь при детальном обучении начальников караулов. Для этого штаб провел несколько занятий, на которых главное внимание уделялось четкому знанию военнослужащими этой категории обязанностей по профилактике преступлений и привитию им твердых навыков управления войсковыми нарядами, особенно при осложнении обстановки. Были отработаны вопросы совершенствования способов предотвращения и пресечения нарушений режима, обнаружения и изъятия запрещенных предметов, а также улучшения действий воинов при побеге осужденных.

Подобные мероприятия дают положительные результаты. Этому содействует и хорошо поставленная, на наш взгляд, сис-

тема сбора данных обстановки. Командиры подразделений, как известно, получают сведения от руководства колонии, своих заместителей, командиров взводов, начальников войсковых нарядов и из других источников. Систематизированная информация передается в штаб два раза в сутки, а в отдельных случаях — немедленно. Все эти данные заносятся в специальный журнал и анализируются офицерами штаба по видам службы. Обработанная информация сосредотачивается у начальника штаба для доклада командиру. Это дает возможность предвидеть развитие событий и оперативно принять наиболее целесообразные решения, активно вмешиваться в ход дела, ставить дополнительные задачи по повышению активности боевой службы.

Так, при анализе сведений, поступивших от командира роты капитана В. Дружинина, было отмечено некоторое увеличение количества нарушений режима. Для оказания помощи командиру подразделения и начальнику ИТК немедленно направили комплексную группу офицеров штаба части и УИТУ. Прибыв на место, они детально рассмотрели положение дел. В частности, выяснилось, что отдельные контролеры допускали отступления от требований, регламентирующих службу, порой нарушала система надзора. Потом с начальниками караулов изучили требования приказов, уставов и основ исправительно-трудового законодательства, провели показательные занятия о порядке действий при осложнении обстановки. С контролерским составом еще раз уточнили методы и способы предотвращения преступлений и нарушений режима осужденными, приняли зачеты. Офицеры штаба помогли привести в надлежащее состояние караульные помещения, комнаты контролеров, обновить наглядную агитацию и выполнить внеочередное обслуживание инженерно-технических средств.

Немая работа в тот раз была проделана среди осужденных. Капитан А. Локтев и майор В. Духопельников повторно разъяснили им права и обязанности, обратили внимание на ответственность за нарушения режима, провели осмотр их внешнего вида, активизировали деятельность секции внутреннего порядка и других самостоятельных организаций. В заключение состоялось совещание администрации ИТК, офицеров и прапорщиков подразделения, на котором были подробно разобраны недостатки и намечены меры по дальнейшему улучшению дел.

Позднее подобные выезды были осуществлены во все подразделения. Результаты такой работы не замедлили сказаться. В колониях успешно выполняется производственный план, не допущено побегов. Значительно повысились качество службы и внутренний порядок в караульных помещениях. Стали более активно поддерживать режим начальствующий состав ИТК, инженерно-технические работники, контролеры. Следует отметить и то, что теперь значительно улучшилось взаимодей-

ствие между подразделениями и ИТК, шире и многообразнее стали деловые контакты.

Для примера можно привести совместную работу начальника колонии тов. И. Харалд и командира роты капитана А. Чугуя. Росту результативности службы здесь способствует строго продуманный порядок надзора и сопровождения автотранспорта от КПП к месту погрузки и обратно. Труд осужденных организован по системе «отряд — смена». Предусмотрены посменная работа администрации ИТК и патрулирование дозоров вокруг охраняемых объектов, особенно в выходные и праздничные дни. Оборудованы противоперебросовые козырьки и сетки. Члены СВП наблюдают за поведением осужденных. Здесь уже давно внедрены единые графики контроля за боевой службой личного состава и трудоустройством отбывающих наказание.

Большое внимание уделяется укреплению режима. Это достигается в основном благодаря целенаправленным мероприятиям, по предупреждению всевозможных нарушений. Значительный эффект дают хорошо спланированные и проведенные с большой активностью проверки жилых зон и производственных объектов. Территория охраняемых объектов разделена на участки, которые (а также лица, склонные к побегу) закреплены за сотрудниками колонии и контролерским составом, что повысило их ответственность за более углубленное изучение осужденных и постоянное наблюдение за их поведением. Активности службы также способствует работа штаба по совершенствованию организации надзора и руководства им со стороны ДПНК и других лиц из числа администрации. Во всех ИТК служба должностных лиц колонии и контролеров осуществляется по определенным маршрутам и графикам, всецело увязанным с распорядком дня.

Важное значение штаб придает комплектованию контролерских должностей прапорщиками и военнослужащими сверхсрочной службы, улучшению методов их подготовки. Планируются дополнительные занятия по основам исправительно-трудового законодательства, педагогики и психологии, организации взаимодействия между войсковым нарядом контролеров и караулом, тактике действий в сложных условиях. С ними проводятся также мероприятия, способствующие привитию высоких морально-боевых качеств. Как итог, контролеры выполняют установленный объем задач полностью и с высоким качеством, притом без какого-либо увеличения служебной нагрузки, что иногда допускалось у нас в прошлые годы.

Штаб совместно с УИТУ периодически анализирует исполнение исправительно-трудового законодательства в вопросах предоставления осужденным, положительно зарекомендовавшим себя, права бесконвойного передвижения. Разработаны совместные рекомендации по подбору, воспитанию расконвоированных и



Каждый раз перед заступлением в наряд прапорщики Р. Мачитидзе и А. Томашевский (на переднем плане) уделяют несколько минут отработке приемов самбо. Эти контролеры отличаются высоким служебным мастерством, профессиональной компетентностью.

Фото Р. РЯЗАНОВА.

контролю за ними. Предварительная работа с осужденными — кандидатами на расконвоирование ведется в течение двух месяцев. В ней участвуют начальники отрядов, ДПНК, заместитель командира роты по службе контролеров, контролеры, совет коллектива колонии. Только потом, когда о таком осужденном складывается единодушное мнение, его приглашают на беседу к начальнику ИТУ и рассматривают на комиссии.

Мы активно способствуем тому, чтобы обеспечить восьмичасовой рабочий день для осужденных, не считая времени на развод, проезд к месту работы и обратно и на обеденный перерыв. Это достигнуто благодаря всеместному внедрению в службу временных показателей, согласованным действиям с администрацией ИТУ, четкой организации развода и съема с объектов, хорошо ему освеще-

нию, в том числе и таких, которые относятся к категории временных и кратковременных. Контролерский состав, начальники войсковых нарядов постоянно информируют администрацию ИТК об отношении осужденных к труду, обеспеченности материалами, что в определенной мере сказывается на выполнении и перевыполнении производственных заданий.

Активность боевой службы во многом зависит от создания необходимых условий ее несения и эффективности контроля — штаб уделяет этому неослабное внимание. Организован смотр-конкурс на лучшее состояние караульных помещений, КПП и мест несения службы, что позволило значительно улучшить внутренний порядок и эстетику воинского быта. Проверка войсковых нарядов осуществляется регулярно, разнообразно по месту и времени. Мы разработали памятку контролирующему службу, в которой указаны основные вопросы и последовательность работы.

Внедрение в практику новых критериев оценки служебно-боевой деятельности держит в центре внимания и партийная организация. Этот вопрос обсуждался на партийном собрании. Позднее члены КПСС рассмотрели задачи по активизации контролерской службы и укреплению дисциплины в караулах. С коммунистами штаба проведено теоретическое собеседование о качественных показателях служебно-боевой деятельности и их роли в повышении надежности охраны объектов. Меры, принятые партийной организацией, способствовали повышению деятельности офицеров-коммунистов по внедрению в боевую службу новых критериев оценки.

Бывая в подразделениях, офицеры штаба выступают перед личным составом с беседами о необходимости строго соблюдать уставные требования на боевой службе, о значении высокой активности, дисциплины и бдительности часового на посту, интересуются ходом социалистического соревнования. Мы придаем важное значение подведению итогов службы и определению передовиков соревнования, обобщению и внедрению в жизнь передового опыта. Проводимая работа дает неплохие результаты: большинство войсковых нарядов выполняют поставленные задачи, как правило, на отлично.

Мы считаем, что новые качественные показатели и критерии оценки служебно-боевой деятельности, хотя и высокие, но вполне реальные, целиком и полностью отвечают духу времени, способствуют мобилизации личного состава на успешное решение задач боевой службы, повышению ее активности.

Майор А. БАСКАЕВ.

# РОЗЫСКНОЙ НАРЯД В ЛЕСУ ...

**К** вечеру расстояние между бежавшим и розыскной группой значительно сократилось: это было заметно и по поведению собаки, и по сравнительно свежим следам. Но быстро сгущавшаяся темнота не позволила продолжать преследование.

Начальник войскового наряда прапорщик В. Мионов организовал охранение, установил очередность отдыха, приказал радисту связаться с ротой, достав карту, отметил местонахождение группы. Местность Мионов знал хорошо. Только что прошли участок горелого леса, поэтому он точно доложил командиру свои координаты. Тот сообщил уточненные приметы осужденного, сказал, какие приняты меры по перекрытию вероятных путей его движения, и потребовал активизировать действия розыскной группы.

Утром, едва рассвело, войны двинулись дальше. Собака шла по следу быстро. Там, где она вела себя неуверенно, Мионов останавливался, внимательно осматривал местность. Вот

сломанная ветка, примятая трава, а вот и хорошо знакомый отпечаток ботинка. Потом встретили охотника, спросили его, не видел ли кого? Прапорщик знал этого человека, предупредил о побеге, сказал: «В случае чего — дай выстрел».

По всему чувствовалось, что бежавшего нагоняли. Был обнаружен окурок, еще теплый, пахнущий. Прапорщик потребовал от солдат усилить бдительность, быть в готовности к задержанию. Одному солдату, молодому, неопытному, велел находиться рядом.

Вскоре началась просека. Беглец, считая, что он уже оторвался от наряда, открыто шел по ней метрах в ста. Мионов направил воинов по обе стороны просеки, приказав быстро, но бесшумно выдвинуться вперед, обойти преследуемого, не допустить его ухода в чащу леса.

Преступник понял: уйти невозможно...

Поиск в лесу — большое искусство, овладеть которым могут только люди пытливые, энергичные, выносливые. Не так-то просто

найти едва заметные следы, уверенно ориентироваться, сохранять выдержку и самообладание в любой ситуации, вести длительное преследование и решительно действовать при задержании. Всему этому мы настойчиво и целеустремленно учим личный состав, особенно тех военнослужащих, которые подобраны для розыскных нарядов. Регулярные тренировки проходят в обстановке, приближенной к реальной, с учетом таежных условий. Большое значение придаем психологической закалке солдат, сержантов и прапорщиков, воспитанию у них храбрости, уверенности в своих силах, детальному знанию ими местности. Об этом, например, говорилось в журнале «На боевом посту» (№ 3, 1977, стр. 65—69). Здесь хотелось бы обратить внимание лишь на некоторые моменты тактики действий розыскных нарядов.

Ведя розыск в лесу, военнослужащие должны, как говорят, видеть и слышать все вокруг, сами оставаясь незамеченными. Наблюдение



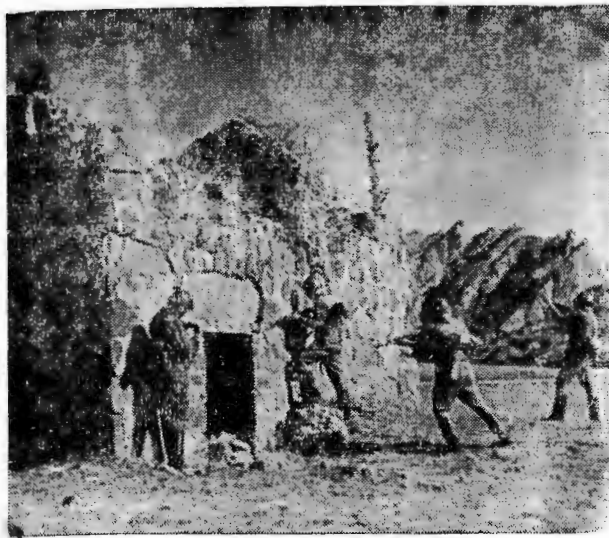

## ... И В ГОРАХ



**К**омплексная тренировка по действиям при различных осложнениях востановки началась на рассвете. Считанные минуты потребовались воинам, чтобы экипироваться, получить оружие. Каждый еще вечером, на боевом расчете, получил задачу на случай побега осужденных, пожара и других стихийных бедствий и потому, как говорят, хорошо знал свой маневр. При сборе ни суеты, ни лишних движений. Один за другим войсковые наряды выходят на рубежи блокирования. Наиболее ответственный участок поручено перекрыть заслону во главе с ефрейтором Ф. Мардановым (снимок внизу).

С господствующей высоты открывается широкий обзор. Начальник заслона уточнил боевой порядок наряда исходя из рельефа и того, что службу предстояло нести в светлое время. Воины заняли свои места, замаскировались...

Быстро вышла к месту «побега» и розыскная группа, возглавляемая старшим сержантом В. Черкасовым (снимок на стр. 36). В исходном положении для поиска он определил порядок движения, поставил каждому воину задачу, сообщил сигналы для связи внутри группы, а также сигналы опознавания и взаимодействия с другими нарядами. Преследование ведется по ущелью. Попутно проверяются заросли кустарника, глубокие впадины и другие возможные места укрытия. У горной речки след неожиданно пропал. Пришлось внимательно осмотреть оба берега вверх и вниз по течению. Вот и знакомый отпечаток на мокром песке...

Другая розыскная группа (снимок сверху) решала более сложную вводную: преступник укрылся в отдельном строении, к тому же вооружен. Но начальник войскового наряда сержант В. Верецагин знает, что нужно делать в этом случае. Он организовал наблюдение за объектом и систему огня, принял меры к недопущению отхода бежавшего в горы, назначил группу захвата...

Воины продемонстрировали высокую выучку. Учебная задача была выполнена успешно, с сокращением нормативного времени на всех этапах действий.

**Фоторепортаж  
Р. РЯЗАНОВА.**

за дорогами, просеками, опушками, особенно на выходах к населенным пунктам и железной дороге, осуществляется из-за укрытий: стогов сена, густого кустарника, пней, деревьев и т. д.

При движении надо время от времени определять свое местонахождение, обозначать его на карте, успевая делать заметки на деревьях (зарубки, ленточки из ткани), чтобы не сбиться с пути при возвращении назад. Следует обращать внимание и на ориентиры: дерево, чем-то отличающееся от других, старый шалаш, приметная полянка и тому подобное.

Проверка проходящего транспорта проводится внезапно, под прикрытием части наряда. При этом усиливается бдительность воинов, готовность к немедленным действиям. Запрещается (особенно ночью) разводить огонь, курить, громко разговаривать — все это демаскирует наряды. Кстати, преступники нередко передвигаются ночью, обычно вдоль дорог, просек, по опушкам. Это нужно учитывать при определении мест службы розыскных нарядов. Целесообразно, а порой и необходимо, блокировать подступы к ним простейшими переносными средствами сигнализации. Это позволяет держать под контролем большой участок местности.

Неоценимую услугу розыскным нарядам могут оказать проводники из местного населения, а также охотники, рыболывы, грибники, сборщики ягод, которые нередко встречаются в лесу. Их надо опрашивать: кого видели, куда двигался человек, каковы его приметы? Беглецы очень часто подходят к этим людям узнать дорогу, попросить еду.

Несколько слов об экипировке розыскной группы. Радиостанция, сигнальные пистолеты, набор ракет разного цвета, бинокль, компас, топографическая (а еще лучше — квартальная) карта, сигнальные флажки, электрофонари со светофильтрами, спички — вот, пожалуй, основное, что на-

до иметь. Не помешает, если под рукой будут топорик и прочная веревка: вдруг придется преодолеть какое-либо препятствие, например, спуститься с крутого берега, пройти заболоченное место.

У инструктора розыскной собаки должны быть линейка и узкая тесьма (80 см) с делениями для обмера следов, целлофановый пакет с тампонами для взятия запахов.

Продукты питания выдаются на несколько суток. Но их может и не хватить, поэтому мы учим военнослужащих, какими дарами природы можно воспользоваться в случае необходимости. Консультацию по этому вопросу получаем у местных жителей. А во время занятий в лесу показываем воинам съедобные грибы, ягоды, травы.

Успех розыска во многом зависит от фактора времени. Высокая боеготовность, стремительный выход розыскных нарядов по боевому расчету для преследования и на рубежи блокирования по заранее изученным маршрутам, быстрее перекрытие вероятных путей движения — гарантия выполнения поставленной задачи. Приметы бежавших сообщаются, если есть возможность, сразу же или в ходе действий по рации, через посыльных. С получением достоверных данных о месте появления бежавших производится быстрый маневр силами и средствами.

Военнослужащие из розыскной группы тщательно осматривают густые кроны деревьев, заросли, чащобы, завалы, охотничьи избушки, шалаши, овраги. При подходе к ним усиливают внимание, готовность к решительным действиям по захвату преступников.

Несколько проще вести розыск в лесу зимой — беглецов выдают следы на снегу. Обычно они стараются передвигаться по зимникам, выходят на узкоколейные железные дороги. Надо иметь в виду и еще одно обстоятельство — успех выполнения боевой задачи достигается стремительностью действий: при ветреной по-

годе следы быстро заметает.

Как правило, в состав розыскной группы входит инструктор розыскной собаки. Нередко он же является и начальником войскового наряда. К нему предъявляются высокие требования: он должен быть опытным следопытом, волевым, выносливым, досконально знать местность в значительном радиусе от подразделения. Под стать ему подбираются и остальные воины. Чаще всего это военнослужащие, которые до призыва жили в таежных поселках, в деревне. Такие люди уверенно чувствуют себя в лесу, хорошо ориентируются по местным предметам.

Удачные действия розыскной группы во главе с прапорщиком Мироновым как раз и объясняются тем, что ее состав был хорошо подобран и всесторонне подготовлен. А сам начальник войскового наряда имел большой служебный опыт.

Подполковник  
Ю. СЛЕПОКУРОВ.

## По труду и почет

С первых дней службы рядовой Г. Григорян терпеливо вникал во все тонкости боевой службы, настойчиво изучал военное дело. Во многом ему помогли опытные воины. И результаты не замедлили сказаться: росла его боевая выучка, оттачивалось служебное мастерство. За успехи в боевой службе, боевой и политической подготовке комсомолец Г. Григорян удостоен нагрудного знака «За отличие в службе» II степени. Добросовестный, исполнительный воин честно служит Отчизне.

Старший лейтенант  
Ю. ПЕРЕВОЩИКОВ.

# ПОДВИЖНАЯ МАСТЕРСКАЯ ПРИБЫЛА НА ОБЪЕКТ

**В** канцелярию роты вошел прапорщик и четко доложил:

— Товарищ капитан! Расчет подвижной мастерской для проведения регламента номер четыре прибыл. Начальник мастерской — прапорщик Лихошерст.

Капитан С. Аслануков с утра ожидал специалистов ИТСО, о направлении которых ему еще вчера сообщили из штаба. Отдав необходимые распоряжения старшине по размещению прибывших, он вместе с Лихошерстом направился к заместителю начальника колонии. Сообща они скоординировали действия специалистов подразделения, мастерской и лиц администрации ИТК, привлеченных к регламентным работам, определили последовательность отключения рубежей и участков технических средств, меры по усилению охраны, порядок допуска специалистов ИТСО на посты.

Из операторской хорошо просматривался объект. Запретные зоны приведены в порядок, ровные ряды опор сливались в прямые линии, уходя в обе стороны от КПП. По всему видно, что личный состав добросовестно относится к эксплуатации инженерно-технических средств. Однако начальника подвижной мастерской это не успокоило. Он помнил приказ, полученный в штабе перед выездом: «Особое внимание обратить на соответствие параметров аппаратуры нормам».

Пока решались организационные вопросы, радиотехник прапорщик С. Шишонков подготовил к работе комплект радиоизмерительной аппаратуры, инструмента и ЗИП. Начальник мастерской с разрешения капитана Асланукова приступил к инструктажу личного состава, назначенного для проведения регламента. Разбил военнослужащих на пары (старший — из расчета мастерской, напарник — младший специалист ИТСО роты), поставил каждой конкретные задачи. Особую получила группа, возглавляемая прапорщиком Шишонковым, — проверить кабельные линии и антенные устройства.

Отправив военнослужащих на рабочие места, Лихошерст совместно с техником ИТСО роты приступил к контрольно-проверочным измерениям основных параметров аппаратуры. И вдруг непредвиденное обстоятельство: по техническим причинам объект отключили от городской электросети, причем, как выяснилось, на длительное время. Это поставило под угрозу срыва проведение регламента. Но прапорщик принял решение: запустить дизельную электростанцию. В операторской снова заработали блоки питания, выпрямители, стабилизаторы. Так обстановка сама заставила выполнить один из пунктов плана-задания

подвижной мастерской — проконтролировать возможность и время перехода с основного на резервный источник электроэнергии.

Ожили счетные декады цифрового частотомера, ярко замигала синусоида на экране осциллографа. Ритм работы все нарастал. В строгой последовательности на пульте управления раздавались звонки — это рядовой А. Шевкунов проверял линию связи.

Время бежало быстро, все меньше становилось незаполненных граф в формализованных документах. Выключив приборы, Лихошерст пошел в запретную зону. Там прапорщик Шишонков разяснял молодому специалисту рядовому М. Цуприку причины недостатков, допущенных им при проведении месячного регламента, и к чему они могут привести. Потом передал ему измерительный прибор: пусть сам измерит сопротивление изоляции жил кабеля. Лихошерст знал своего радиотехника еще солдатом. К выполнению своих обязанностей и раньше, и сейчас он относится добросовестно. Потому и доверял ему самые сложные работы.

Другая группа проверяла сопротивление контурных заземлений с помощью прибора МС—08. Ефрейтир Р. Коптев с беспокойством доложил, что сопротивление контурного заземления № 5 имеет значительное отклонение от допустимой величины. Лично убедившись в этом, прапорщик посоветовал тщательно посмотреть, надежно ли соединен контур с заземляющими проводниками. Совет опытного специалиста помог быстро найти неисправность.

Не теряя времени и старший электрик подвижной мастерской рядовой В. Мяжков. Быстро, со знанием дела проверил силовой шкаф, работу электропривода ворот и замков дверей проходного коридора КПП, осмотрел электролинию служебного освещения. В одном месте показал электрику роты оголенный провод, в другом — заметил оторвавшийся от клеммы на корпусе светильника заземляющий проводник. Все недостатки устраняли вместе, строго соблюдая меры безопасности, несмотря на то, что перед этим отключили электролинию на щите, повесив табличку «Не включать — работают люди!».

После обхода наружной электросети осмотрели рабочие батареи в аккумуляторной, проверили уровень электролита, его плотность в каждой банке, замерили напряжение пробником. Все было нормально, а вот резервные не удовлетворили Мяжкова: разряжены ниже нормы. Выяснив причину (она заключалась в неисправности зарядно-разрядного щита), старший



Прочный деловой контакт установился между начальником ИТК майором внутренней службы Ш. Гуджабидзе и командиром роты старшим лейтенантом В. Шматовым. Они совместно решают многие вопросы повышения надежности охраны объекта, поддержания ИТСО в рабочем состоянии.

Фото Р. РЯЗАНОВА.

электрик доложил о ней начальнику мастерской. Тот принял решение отремонтировать ЗРЩ, батареи поставить на контрольно-тренировочный цикл для восстановления их емкости. Внимательно следил за работой Мяккова электрик роты, запоминая все его действия, которые тот сопровождал пояснениями.

Оказание практической помощи и стремление передать свои знания характерны для специалистов этой мастерской. Люди здесь подобраны технически грамотные, опытные, из тех, кто до призыва в армию был радиомастером, телемехаником, электриком. Правда, у молодых солдат отсутствовали навыки работы с измерительными приборами, но они постепенно накапливались в ходе занятий, на тренировках, при выполнении заданий.

Много пришлось потрудиться и начальнику мастерской, особенно когда начала поступать документация по регламентам технического обслуживания ТСО. Внимательно изучал он все операции, лично отработывал, доводил до совершенства, хронометрировал, добивался сокращения времени на тот или иной вид обслуживания. А потом передавал свой опыт подчиненным, учил их, как быстро и с высоким качеством делать измерения, монтаж, ремонт аппаратуры.

И люди росли, становились грамотными специалистами, мастерами своего дела. Однако в обязанности специалиста входит широкий круг вопросов, решать которые надо подчас самостоятельно, мгновенно принимая то или иное решение. Нередко приходится и товарища заменять. Все это заставляет постоянно пополнять технические знания, изучать специальную литературу, интересоваться новинками.

Штаб немало потрудился над тем, чтобы сплотить специалистов мастерской в крепкий, надежный коллектив, способный успешно справиться с любой поставленной перед ним задачей. И политработники не упускают его из поля зрения: как бы много и долго ни находился экипаж мастерской в отрыве от своего подразделения, с ним систематически проводятся политические занятия, даются конкретные задания и рекомендации по политико-воспитатель-

ной работе начальнику мастерской, комсору, агитатору.

Такое внимание к младшим специалистам ИТСО со стороны штаба и партполитаппарата сказывается положительно. Воины прониклись чувством ответственности за порученное дело, отличаются дисциплинированностью, взаимовыручкой, энтузиазмом и комсомольским задором. Они твердо уверены, что их ратный труд помогает держать надежность охраны объектов на должной высоте.

Как специалисту высокого класса, прапорщику Лихошерсту нередко доверяют проводить самостоятельно квартальные регламенты. Правда, этому предшествует тщательная подготовка. Перед выездом на объект офицер штаба — специалист ИТСО вместе с начальником подвижной мастерской детально рассматривает, что надо сделать на объектах, изучаются технологические карты на каждую систему сигнализации и все элементы инженерно-технических средств. Затем со специалистами проводятся инструктаж, занятия. Проверяется готовность к выезду. При необходимости пополняется запас различных материалов, радио- и электродеталей, кабеля и проводов. Особое внимание уделяется точности контрольно-измерительной аппаратуры: от этого зависит качество проверки основных параметров техники.

Надо сказать, что для работы специалистов мастерской созданы все условия. Так, для электромонтажных операций в кузове выделено два места. Под рукой набор электрослесарного инструмента (паяльник, плоскогубцы, пинцет, круглогубцы и др.). Рядом верстак с тисками, электроточило. Рабочие места хорошо освещены.

В ходе обслуживания и ремонта техники нередко требуется производить токарные, сверильные, а порой фрезерные и шлифовальные работы. Чтобы выполнить их, приходится обращаться к администрации ИТК. Однако на это уходит немало времени, а такие возможности не везде имеются. Вот почему представляется целесообразным в мастерской иметь нужное оборудование. При наличии токарно-винторезного станка со шлифовальными и фрезерными приспособлениями она стала бы более автономной, и задачи, поставленные

перед нею, решались бы лучше и быстрее. Кстати, если такая мастерская будет смонтирована на автомобиле ЗИЛ, наличие компрессора у двигателя позволит делать лакокрасочные покрытия (например, восстановление и обновление окраски кожухов, корпусов, различных табличек, указательных знаков и др.). Иногда бывает необходимость в электросварке. Без легкого переносного электросварочного аппарата здесь не обойтись, поэтому в комплекте целесообразно иметь. И еще одно предложение хотелось бы высказать. Для наружных кабельных работ нужна палатка размером не менее 4,5×4,5 м.

...К исходу дня все операции по регламенту № 4 были закончены. Глубоко продуманный план, четкая организация работы, твердые знания и опыт каждого из специалистов мастерской позволили справиться с заданием в кратчайшие сроки. Этому способствовали и правильная эксплуатация и содержание ИТСО личным составом роты. Начальник подвижной мастерской ощущал постоянную помощь и заботу командира подразделения, администрации

ИТК. Да так оно и должно быть: качество и полнота обслуживания техники во многом определяют надежность охраны, состояние надзора в ИТК, выполнение его производственных планов.

Произведя необходимые записи в формулярах и журналах, прапорщик Лихошерст доложил капитану Асланукову о выполнении задачи. Вечером со всеми специалистами подвел итоги. Наряду с положительным отметил и недостатки, подробно разобрал допущенные ошибки, указал на неточность записей в технической документации, высказал несколько дельных советов по контролю за работой ИТСО.

А в ленинской комнате его уже ждали солдаты и сержанты. Подробно рассказал им прапорщик о том, что сумел заметить на объекте во время работы, что его беспокоило, дал рекомендации по уходу за инженерно-техническими средствами.

Утром, чуть забрезжил рассвет, расчет мастерской был уже на ногах: предстояла неблизкая дорога к следующему объекту.

Подполковник-инженер  
В. АНДРЕЕНКО.

В БЛОКНОТ СПЕЦИАЛИСТУ

## Кабельные работы

Технология разделки кабеля обуславливается его конструкцией, материалом изоляции жил, оболочкой и защитных покровов. В войсковой практике чаще всего применяются контрольные и силовые кабели, поэтому рассмотрим разделку одной из марок каждого из них.

Контрольный кабель, не имеющий брони, например, марки КВРГ (рис. 1) разделяют в следующей последовательности. Определяют длину разделки  $L$ , которая зависит от конструкции вводного элемента (штепсельный разъем, сальниковый ввод и т. д.), контактных зажимов устройства автоматики, куда заводится кабель, и других условий. На этой длине специальным ножом делают продольный 2 и поперечный 3 надрезы полихлорвиниловой оболочки 1, затем удаляют ее, начиная от поперечного надреза до конца кабеля. У торца поперечного надреза оболочки на поясную изоляцию 5, выходящую из-под оболочки 1, накладывают бандаж 7 из шпагата диаметром 1 мм или ниток № 00. Снимают остаток поясной изоляции 5, надрезают резиновую изоляцию 4 жил 6 на расстоянии 25—30 мм от бандажа 7 и удаляют ее.

Разделку силовых кабелей и контрольных кабелей, имеющих броню, рассмотрим на примере кабеля марки АКВВБГ (рис. 2). Определив длину разделки  $L$



Рис. 1. Разделка контрольного кабеля марки КВРГ.



Рис. 2. Разделка бронированного контрольного кабеля марки АКВВБГ.

[как и в предыдущем случае], обезжиривают бензином броню 1 кабеля на длине 0,5 м и накладывают на нее бандаж 2 шириной 10—12 мм из бронеленты или оцинкованной стальной проволоки диаметром 1 мм. На расстоянии 3—5 мм от бандажа 2 в сторону конца кабеля надрезают по кольцевой линии ножовкой броню 1 и удаляют ее. По всей длине разделки специальным ножом делают продольный 4 и поперечный 5 надрезы полихлорвиниловой оболочки 3, затем снимают ее, начиная от поперечного надреза в сторону конца кабеля. У торца поперечного надреза на полихлорвиниловую изоляцию 7 жил 8, выходящую из-под оболочки, на поясную бумажную изоляцию 6 и общую полихлорвиниловую оболочку 3 накладывают бандаж 9 из шпагата диаметром 1 мм или ниток № 00. Убирают остаток поясной изоляции 6, надрезают полихлорвиниловую изоляцию 7 жил 8 и удаляют ее.

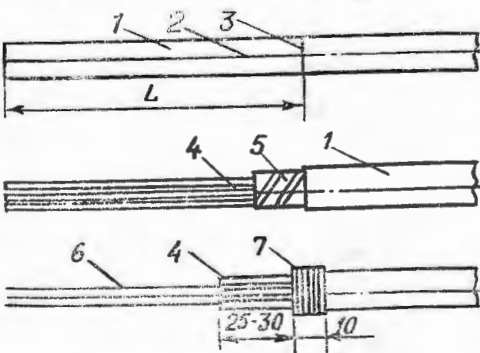
# ВЕРНЫЕ СЫНЫ РОДИНЫ

**Н**а изучение темы «Командир — организатор боевой службы, обучения и воспитания подчиненных. Беспрекословно повиноваться командирам и начальникам» выделяется 6 часов. Целесообразно ответить по 2 часа на лекцию (рассказ), самостоятельную работу и семинар (беседу).

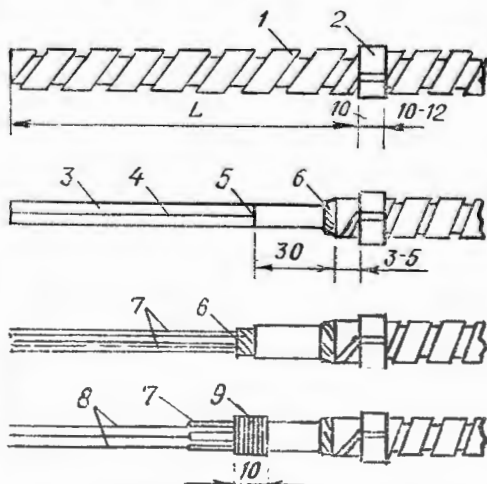
В лекции (рассказе) рекомендуется осветить следующие вопросы:

1. В. И. Ленин, КПСС о военных кадрах и их роли в строительстве и укреплении Вооруженных Сил.

2. Командиры, политработники, инженеры и техники — верные сыны советского народа. Роль офицеров в организации боевой службы, обучении и воспитании личного состава.

3. Беспрекословно повиноваться командирам и начальникам.

**ПЕРВЫЙ** вопрос лекции (рассказа) можно начать с того, что, создавая Вооруженные Силы, В. И. Ленин, Коммунистическая партия особое внимание уделяли подготовке командных кадров. «...Строя новую армию, — говорил В. И. Ленин, — мы должны брать командиров только из народа. Только красные офицеры будут иметь среди солдат авторитет и сумеют упрочить в нашей армии социализм. Такая армия будет непобедима» [Полн. собр. соч., т. 37, стр. 200].

Партия направляла на командные должности своих лучших сынов, имеющих опыт военно-боевой работы. Из них вышли такие легендарные полководцы, как М. В. Фрунзе, К. Е. Ворошилов, С. М. Буденный, Н. А. Щорс, С. Г. Лазо и другие герои гражданской войны.

Более подробно рассказать о практической деятельности В. И. Ленина, Коммунистической партии по созданию кадров командного и политического состава для внутренних войск в годы гражданской войны и иностранной военной интервенции поможет сборник документов «Внутренние войска Советской Республики. 1917—1922 гг.» [М., «Юридическая литература», 1972]. Важно подчеркнуть, что на заседаниях Совета Труда и Оборона и совеща-

ниях в Совнарком при участии В. И. Ленина более 50 раз обсуждались вопросы организации войск, их снабжения, комплектования, обеспечения командными и политическими кадрами.

К концу 1920 года Красная Армия имела 8 высших военно-учебных заведений, более 150 школ и курсов. В них готовились командиры и для внутренних войск. Округами и соединениями войск командовали в этот период такие видные военачальники, как В. К. Блюхер, К. М. Валоубев, С. С. Вострцов, В. С. Корнев, Р. П. Эйдеман и другие.

В трудных условиях гражданской войны и иностранной военной интервенции Коммунистическая партия во главе с В. И. Лениным успешно решила важную и сложную задачу — создание командных кадров армии социалистического государства. Это в огромной степени способствовало победе на внешних фронтах, разгрому контрреволюционных выступлений в тылу, обеспечению надежной охраны транспорта, важнейших объектов промышленности.

Ярким свидетельством заботы партии о военных кадрах явилось введение в 1935 году персональных воинских званий: «лейтенант», «старший лейтенант», «капитан», «майор», «подполковник», «полковник», несколько позднее генеральских и адмиральских воинских званий и звания Маршал Советского Союза, которое впервые было присвоено В. К. Блюхеру, С. М. Буденному, К. Е. Ворошилову, А. И. Егорову и М. Н. Тухачевскому.

Наскоки империалистов на восточные и северо-западные рубежи нашей Родины, надвигающаяся военная опасность со стороны фашистской Германии потребовали дополнительных мер по усилению Вооруженных Сил и подготовке командных кадров. Накануне войны была значительно расширена сеть военно-учебных заведений. В 1939 году командные кадры готовились в 16 военных академиях, на специальных военных факультетах при гражданских вузах, в 63 училищах сухопутных войск, в 50 летних и авиационно-технических и 16 военно-морских школах и училищах.

Командиры и политработники с высшим военным образованием в войска НКВД поступали из академий Красной Армии. Среднее звено военных кадров готовили Ново-Петергофская, Московская, Саратовская, Харьковская школы и Орджоникидзевское училище.

Серьезным испытанием для Советского государства и его Вооруженных Сил стала Великая Отечественная война против ударных сил мирового империализма. Только за лето 1941 года партия направила в Вооруженные Силы десятки тысяч ответственных партийных, советских, профсоюзных и комсомольских работников. В это же время по мобилизации в армию пришли 650 тысяч офицеров запаса. Была расширена сеть и емкость военно-учебных заведений, пересмотрена вся система обучения в них. К

началу 1944 года подготовкой командиров и технических специалистов занималось 31 высшее учебное заведение, 220 военных училищ и более 200 различных курсов. За годы войны военно-учебные заведения выпустили около 2 миллионов офицеров.

Замечательные командиры выростали из лучших солдат и сержантов, прошедших школу боев. 126 человек, начавших войну солдатами и сержантами, к концу ее командовали полками. В десятки раз больше было таких среди командиров батальонов и рот.

Коммунистическая партия воспитала целое созвездие замечательных полководцев, крупных военачальников. К концу войны в Вооруженных Силах было 12 Маршалов Советского Союза, 3 Главных маршала и 11 маршалов родов войск, 2 Адмирала Флота Советского Союза и 5507 генералов и адмиралов.

Рекомендуется назвать наших выдающихся полководцев. Одновременно привести примеры умелого руководства боевыми действиями частей и соединений со стороны офицеров и генералов внутренних войск. Материал об этом пропагандист найдет в альбоме «Боевой путь внутренних войск», в сборнике документов «Внутренние войска в годы Великой Отечественной войны (1941—1945 гг.)» и в книге «На линии огня» (воспоминания ветеранов внутренних войск, участников войны), выпущенной в 1976 году издательством «Юридическая литература».

Делая вывод по первому вопросу, важно подчеркнуть, что военные кадры — это костяк, золотой фонд Вооруженных Сил. Их отличают патриотизм, беспредельная преданность Родине, партии. Советский офицерский корпус выдержал суровые испытания и доказал в боях за свободу и независимость своей Родины полное превосходство над командными кадрами врага.

Изложение ВТОРОГО вопроса следует начать с разъяснения того, что всемерное укрепление обороны страны, подготовка и воспитание военных кадров — предмет постоянной заботы Коммунистической партии и Советского правительства и в послевоенные годы.

«Партия, — записано в Программе КПСС, — будет неустанно заботиться о подготовке беззаветно преданных делу коммунизма командных, политических и технических кадров армии и флота, комплектуемых из лучших представителей советского народа. Она считает необходимым, чтобы командный состав настойчиво овладевал марксистско-ленинской теорией, имел высокую военно-техническую подготовку, отвечал всем требованиям современной военной теории и практики, укреплял воинскую дисциплину» [Материалы XXII съезда КПСС. Госполитиздат, 1962, стр. 404].

В настоящее время внутренние войска располагают высоко подготовленными кадрами всех степеней. Более 90 процентов командиров частей во внутренних войсках

имеют высшее военное и специальное образование.

Значительную часть военных кадров составляют политработники. Это начальники политических органов, заместители командиров по политической части, секретари партийных и комсомольских комитетов (бюро) и другие. Ныне почти 100 процентов начальников политорганов, заместителей командиров частей по политчасти и 30 процентов ротных политработников во внутренних войсках имеют высшее образование. Вместе с командирами они настойчиво повышают качество боевой службы, совершенствуют обучение и воспитание воинов, укрепляют воинскую дисциплину и политико-моральное состояние личного состава.

В условиях проходящей научно-технической революции в Вооруженных Силах, активного внедрения инженерно-технических средств в охрану объектов возросла роль инженеров и техников, специалистов всех служб тыла. От глубины их знаний, активности и участия в воспитании воинов во многом зависит успешное решение задач, поставленных перед войсками Коммунистической партией и Советским правительством.

Офицеров с высшей военной подготовкой для внутренних войск продолжают готовить ряд академий Вооруженных Сил. В их числе военно-политическая академия им. В. И. Ленина и другие.

Кроме того, все военные училища МВД СССР преобразованы в высшие. Политическое училище МВД СССР в 1976 году произвело очередной выпуск офицеров-политработников с высшим политическим образованием. Разъехались в войска и первые питомцы Новосибирского высшего военного командного училища МВД СССР.

В лекции надо рассказать о командирах и других офицерах своей части. Необходимо отметить, что наши командиры и политработники, инженеры и техники так же, как солдаты, — выходцы из народа. У них единые с рядовыми воинами интересы и цели, одна задача — честно и самоотверженно служить своей Родине. Вот почему советские офицеры окружены всенародной заботой и любовью.

Качественно новая категория командиров — прапорщики. Этот отряд профессиональных военных кадров создан по решению ЦК КПСС и Советского правительства в 1972 году.

Прапорщиками командуют взводами, являются старшинами подразделений, инструкторами, техниками, контролерами, возглавляют войсковые наряды, работают секретарями комитетов (бюро) ВЛКСМ. Следует подчеркнуть, что от их боевой выучки, методического мастерства, требовательности, умения образцово нести боевую службу во многом зависит боеготовность частей и подразделений.

Надежные помощники офицеров, прапорщиков — сержанты. Они ближайшие и непосредственные начальники и воспитатели солдат. В годы Великой Отечественной войны около 2800 младших командиров за

подвиги удостоены высокого звания Героя Советского Союза. Повседневное и близкое общение с солдатами, знание их настроений, дум и чаяний позволяет сержантам своевременно влиять на своих подчиненных, словом и делом помогать овладевать мастерством службы, закалять характер, воспитывать высокие морально-политические качества. Во внутренних войсках среди сержантов немало опытных организаторов боевой службы, умелых воспитателей, требовательных и заботливых начальников. Долг каждого солдата — учиться у своих командиров, всегда и во всем брать с них пример. В лекции (рассказе) следует использовать примеры, факты из разносторонней деятельности прапорщиков и сержантов части [подразделения].

В заключение второго вопроса пролагандист подчеркивает, что благодаря заботе партии и правительства внутренние войска располагают необходимым количеством всесторонне подготовленных офицеров, прапорщиков и сержантов. Программой дальнейшей работы с военными кадрами на основе ленинских принципов их подготовки и воспитания являются решения XXV съезда КПСС.

ТРЕТИЙ вопрос можно начать с разъяснения сущности единоначалия. Этот важнейший принцип строительства Советских Вооруженных Сил проверен и испытан почти шестидесятилетним опытом.

В. И. Ленин характеризовал единоначалие как систему управления, при которой достигается безусловное и строжайшее единство воли путем подчинения воли сотен, тысяч и десятков тысяч людей воле одного руководителя, как систему, обеспечивающую наилучшее использование человеческих способностей и реальную, а не словесную проверку работы.

Единоначалие повышает персональную ответственность как руководителя, так и исполнителя. Оно обуславливает гибкость и оперативность управления.

Суть единоначалия в Советских Вооруженных Силах состоит в том, что во главе подразделения, части, соединения, воинского учреждения стоит командир (начальник), наделенный единоличной распорядительной властью по отношению к подчиненным и одновременно несущий личную ответственность перед Коммунистической партией и Советским правительством за постоянную боевую и мобилизационную готовность вверенного ему воинского коллектива, за все стороны его жизни и деятельности.

Единоначалие в Советских Вооруженных Силах по своим социально-политическим основам, сущности и назначению коренным образом отличается от единоначалия в армиях капиталистических государств, которые являются орудием антинародной, агрессивной политики империалистических правительств. Командный состав там формируется почти исключительно из представителей господствующих классов. В армии США, например, свыше 90 процентов генералитета — выходцы из крупной и

средней буржуазии, в армии ФРГ почти 98 процентов офицерского состава — представители буржуазии, дворянства и чиновников. Отношения между командными кадрами и солдатами отражают непримиримость классовых противоречий между эксплуататорами и эксплуатируемыми.

Главная особенность советского единоначалия в том, что оно осуществляется на партийной основе. Это означает, что командиры-единоначальники во всей своей деятельности исходят из политики партии, твердо и последовательно проводят ее в жизнь. Они работают в тесном контакте с политорганами, опираются в своей деятельности на партийные организации, а если являются коммунистами, то и направляют их работу на успешное решение стоящих перед частями и подразделениями задач.

Другая особенность единоначалия состоит в том, что оно не отрицает коллегияльного руководства в определенных звеньях военного организма, а диалектически сочетается с ним. Речь прежде всего идет о таких постоянно действующих коллективных органах, как Военные советы. Так, Военный совет внутренних войск МВД СССР под председательством генерал-полковника И. К. Яковлева регулярно рассматривает важнейшие вопросы жизни и деятельности войск, определяет конкретные задачи по повышению боеготовности частей и подразделений, совершенствованию боевой службы, боевой подготовки и укреплению воинской дисциплины, политического и воинского воспитания личного состава.

Командиры-единоначальники широко используют в своей деятельности партийные и комсомольские собрания, собрания личного состава и другие демократические формы и средства.

Ныне роль единоначалия значительно возросла. В новой войне, если империалистическая реакция развяжет ее, будут использованы огромная военная и экономическая мощь противоборствующих государств. Неизмеримо возрастет значение фактора времени. От командира требуются хорошее знание природы современного боя, способность действовать решительно, умело руководить боевыми действиями.

В обстановке применения современных средств борьбы одним из условий стойкости, упорства и наступательного порыва войск будут мужество и твердость командира, сила его приказа. Эти положения справедливы и в период напряженной боевой учебы, и во время выполнения повседневных и внезапно возникающих задач боевой службы.

Один из путей укрепления единоначалия — беспрекословное повиновение командирам и начальникам.

Исполнительность — это прежде всего безоговорочное, быстрое, точное выполнение приказа командира, его распоряжений, высокое чувство ответственности за порученное дело. В годы Великой Отечественной войны родилась крылатая фраза:

«Можно умереть, но нельзя не выполнить приказа». В ней выражена суть исполнительности.

Коммунистическая партия с первых дней существования Советских Вооруженных Сил воспитывает у воинов твердую сознательную дисциплину, высокую организованность. В решении V Всероссийского съезда Советов, состоявшегося в июле 1918 года, записаны такие слова: «Гражданин, который получил оружие от Советской власти для защиты интересов трудящихся масс, обязан беспрекословно подчиняться требованиям и приказам поставленных Советской властью командиров». В первой «Служебной книжке красноармейца» говорилось: «Будь точен и скор в исполнении приказов. Входи всей душой в военное дело, выikai во всякий приказ». Не случайно В. И. Ленин считал исполнительность одним из главнейших признаков революционной дисциплины и организованности и по своему значению ставил рядом с героизмом.

Требование беспрекословного выполнения военнотружущими приказами и распоряжений командиров и начальников закреплено в воинских уставах. «Приказ должен быть выполнен беспрекословно, точно и в срок», — говорится в Дисциплинарном уставе Вооруженных сил СССР.

Принимая военную присягу, военнотружущий торжественно клянется «беспрекословно выполнять все воинские уставы и приказы командиров и начальников».

Руководитель занятий может привести примеры исполнительности наших воинов в годы Великой Отечественной войны. Их он найдет в сборнике документов «Внутренние войска в Великой Отечественной войне (1941—1945 гг.)». Целесообразно использовать и примеры из боевой истории части, повседневной жизни подразделения.

В процессе занятий следует напомнить слушателям содержание 1—4, 139, 140 статей Устава внутренней службы, а также 1, 2, 3, 6 статей Дисциплинарного устава и показать, как обстоит дело с исполнительностью в подразделении. Важно подчеркнуть, что это качество крайне необходимо солдатам и сержантам при прантическом несении боевой службы. Зачастую они выполняют боевой приказ малыми группами вдали от подразделений. Их действия и поступки определяются политической сознательностью, степенью мастерства, самодисциплиной. Идеино убежденный, дисциплинированный воин, в какую бы сложную обстановку он ни попал, выполнит приказ старательно.

В лекции (рассказе) следует отметить, что воинский долг и уставы обязывают военнотружущих защищать командира в бою. Это требование, ставшее одной из основных боевых традиций Советских Вооруженных Сил, содержит глубокий смысл. От командира — организатора и руководителя боя зависит успех боевых действий. Защищая командира, оберегая его жизнь, воины тем самым проявляют заботу о поддержании боеспособности подразделения, об успешном выполнении боевой задачи.

Здесь уместно рассказать о подвиге замполитрука Аркадия Климашевского, описание которого пропагандист найдет в книге «Служим Отчизне» на стр. 333.

В выводах по теме следует подчеркнуть: уважать командиров и начальников, беспрекословно им повиноваться — долг и обязанность каждого советского воина. Офицеры, прапорщики, сержанты войск с честью выполняют возложенные на них ответственные и почетные обязанности. Совершенствуя обучение и воспитание личного состава, они умело и качественно решают задачи боевой службы, повышения боеготовности частей и подразделений.

В часы самостоятельной подготовки слушателям рекомендуется изучить: работу В. И. Ленина «Речь в «День красного офицера» 24 ноября 1918 г.» [Полн. собр., соч., т. 37, стр. 200]; Материалы XXII съезда КПСС [Госполитиздат, 1962, стр. 403—405]; Материалы XXV съезда КПСС [Политиздат, 1976, стр. 24, 70—71, 75—76, 83]; Устав внутренней службы Вооруженных Сил СССР [статьи 1—4, 139, 140]; Дисциплинарный устав Вооруженных Сил СССР [статьи 1, 2, 3, 6]; учебное пособие для политических занятий «На страже Родины» [Воениздат, 1974, стр. 119—138].

На занятиях нужно полное использовать альбом «Боевой путь внутренних войск», диафильмы: «Советские офицеры — верные сыны народа», «Пути отцов — дороги сыновей» и др.

В подготовке слушателям помогут экскурсии в музеи, комнаты боевой славы, встречи с ветеранами войск, просмотр художественных кинофильмов («Чапаев», «Котовский», «Щорс», «Офицеры», «Высокое звание»), хроникально-документальных и научно-популярных фильмов («Командиры Советских Вооруженных Сил», «Народа верные сыны», «Ян Фабрициус», «Дмитрий Фурманов» и др.).

На семинаре (беседе) рекомендуется обсудить вопросы: 1. В. И. Ленин, КПСС о военных кадрах и их роли в строительстве и укреплении Вооруженных Сил. 2. Возрастание роли и ответственности военных кадров на современном этапе развития Советской Армии и внутренних войск. 3. Уважать своих командиров, беспрекословно им повиноваться.

#### Литература для пропагандиста:

В. И. ЛЕНИН. Речь в «День красного офицера» 24 ноября 1918 г. [Полн. собр. соч., т. 37, стр. 200].

В. И. ЛЕНИН. Телеграмма курсам командного состава в Петрограде [Полн. собр. соч., т. 37, стр. 88].

Материалы XXII съезда КПСС [Госполитиздат, 1962, стр. 403—405].

Л. И. БРЕЖНЕВ. Отчет Центрального Комитета КПСС и очередные задачи партии в области внутренней и внешней политики. Материалы XXV съезда КПСС [Политиздат, 1976, стр. 5—11, 22—25, 68—71, 75—76, 83].

Н. А. ЩЕЛОКОВ. Трудиться эффективнее, с максимальной отдачей [журнал «На боевом посту», № 1, 1977].

Полковник Е. БЕЛОВ.

# СТРОГО СОБЛЮДАТЬ СОВЕТСКИЕ ЗАКОНЫ

Тему «Строго соблюдать советские законы, неукоснительно выполнять требования военной присяги и воинских уставов. Всесторонне изучать подчиненных, знать их деловые, политические и моральные качества» планируется изучить за 8 часов с курсантами учебных подразделений, готовящих командиров отделений (расчетов). Целесообразно использовать на лекцию (рассказ) и самостоятельную работу по два часа, на семинар (беседу) — 4 часа.

В лекции (рассказе) нужно выделить такие вопросы:

1. В. И. Ленин о социалистической законности. XXV съезд КПСС о необходимости усиления воспитания советских людей в духе уважения к советским законам.

2. Неукоснительно соблюдать требования советских законов, военной присяги и уставов.

3. Всесторонне изучать подчиненных, знать их деловые, политические и моральные качества, воспитывать их в духе строгого выполнения советских законов, требований военной присяги и воинских уставов.

**Первый вопрос.** В. И. Ленин рассматривал строгое и точное соблюдение советских законов как непременное условие укрепления и дальнейшего развития Советского государства и его Вооруженных Сил. «Малейшее беззаконие, — указывал он, — малейшее нарушение советского порядка есть уже дыра, которую немедленно используют враги трудящихся...» (Полн. собр. соч., т. 39, стр. 156). Владимир Ильич подчеркивал обязательность исполнения требований советских законов во всех государственных и общественных организациях, всеми гражданами и должностными лицами, какие бы высокие посты они ни занимали. Он принимал непосредственное участие в составлении и редактировании проектов важнейших постановлений Советской власти: декретов об организации Рабоче-Крестьянской Красной Армии, о революционных трибуналах, о революционной законности. Владимир Ильич лично руководил подготовкой проекта первой Конституции РСФСР.

Задачей исключительной важности Ленин считал строжайшее соблюдение порядка, законности и дисциплины в армии. Он рассматривал социалистическую законность и воинскую дисциплину как средство укрепления Вооруженных Сил, повышения их боеспособности и боеготовности, призывал не за страх, а за совесть исполнять все за-

коны о Красной Армии, все приказы, поддерживать дисциплину в ней всячески.

За последние годы был принят ряд новых законов, в том числе касающихся непосредственно Советских Вооруженных Сил. В частности, такие, как Закон о всеобщей воинской обязанности, Закон об уголовной ответственности за воинские преступления.

По мере развития нашего общества, особенно с переходом к развернутому строительству коммунизма, когда значительно возросли масштабы и усложнились экономические задачи, когда все шире и шире разветвляется социалистическая демократия, роль социалистической законности еще более возросла. Потому закономерно XXV съезд партии отметил, что разработка партийными и правительственными органами и принятие Верховным Советом СССР и Верховными Советами республик законов по некоторым главным проблемам нашей жизни имеют крупное социально-политическое значение.

Наряду с активизацией правотворческой деятельности в стране осуществляются важные меры по обеспечению строгого и точного исполнения норм законодательства, усилению борьбы с преступностью, улучшению правового воспитания трудящихся, созданию всеобщего убеждения в незыблемости закона и недопустимости его нарушения.

«Мы знаем, — говорил товарищ Л. И. Брежнев, — что мало выработать хороший закон, мало его принять. Закон живет, действует лишь тогда, когда он исполняется. Он обязателен для всех, его должны соблюдать все без исключения, независимо от положения, чина и ранга» (Ленинским курсом, т. 3, стр. 49).

Далее руководителю занятий следует подчеркнуть, что Коммунистическая партия считает укрепление социалистической законности в органах и внутренних войсках МВД СССР важнейшим условием улучшения их деятельности. Об этом свидетельствуют мероприятия КПСС и Советского правительства по совершенствованию работы советской милиции, органов внутренних дел и войск. Подробно об этом сказано в статье «Строго соблюдать социалистическую законность», опубликованной в журнале «На боевом посту» (№ 10, 1976).

Заканчивая изложение первого вопроса, необходимо обратить внимание слушателей на коренное отличие социалистической за-

конности от буржуазной, на то, что наша законность охраняет права трудящихся, а буржуазная, наоборот, служит эксплуататорам. Законы, принимаемые капиталистическими парламентами, выражают волю господствующих классов, защищают их политические и экономические интересы, ущемляют права трудящихся.

**Второй вопрос.** Как уже отмечалось, все советские законы исходят из объективных потребностей развития общества, из жизненных потребностей трудящихся. Они закрепляют правила поведения граждан, их взаимоотношения, принципы деятельности государственных органов. Вместе с тем наши законы полностью отвечают нравственным нормам, сложившимся в социалистическом обществе.

Основной закон Советского государства — Конституция Союза Советских Социалистических Республик всесторонне определяет сущность социалистического общественного и государственного строя, права и обязанности граждан СССР. Одной из важнейших почетных обязанностей является служба в рядах Вооруженных Сил СССР.

«Защита Отечества, — говорится в статье 133 Конституции, — есть священный долг каждого гражданина СССР».

В полном соответствии с Конституцией в нашей стране действует Закон о всеобщей воинской обязанности. Он определяет форму организации и состав Советских Вооруженных Сил, систему их комплектования, порядок и сроки прохождения военной службы, права, обязанности и ответственность военнослужащих и военнообязанных, задачи начальной военной подготовки молодежи.

Главным морально-правовым документом, определяющим требования к защитнику Советской Родины, является военная присяга. Принимая ее, каждый воин под Боевым Знаменем родной части, перед лицом своих командиров и товарищей торжественно клянется быть честным, храбрым, дисциплинированным, бдительным, строго хранить военную и государственную тайну, беспрекословно выполнять требования воинских уставов и приказы командиров и начальников. Он дает клятву защищать Родину мужественно, умело, с достоинством и честью, не щадя своей крови и самой жизни для достижения полной победы над врагами.

Важным событием в жизни и деятельности войск стало введение в действие новых общевойсковых уставов Вооруженных Сил СССР. В них отражена забота Коммунистической партии о дальнейшем повышении боевой готовности армии и флота, о том, чтобы военная служба была и впредь не только школой боевого мастерства, но и хорошей школой идейной и физической закалки, дисциплинированности и организованности.

В уставах четко определены конкретные обязанности и права военнослужащих, нормы, регулирующие их поведение и взаимоотношения. Уставы регламентируют все стороны жизни, учебы, быта личного состава. Именно в процессе выполнения уставных

положений у воинов формируются высокие морально-боевые качества, необходимые вооруженным защитникам социалистической Родины.

Устав внутренней службы Вооруженных Сил СССР обязывает военнослужащего свято и неукоснительно соблюдать советские законы и военную присягу. Глубоким нравственным содержанием наполнена и третья статья устава, требующая от военнослужащих дорожить честью и боевой славой Вооруженных Сил СССР, своей части и честью воинского звания, до конца выполнять в бою долг перед Советской Родиной.

Послушание, повиновение, сознание того, что ты действуешь в полном соответствии с законом, защищаешь интересы своего Отечества, своего народа, умножают силы солдат, сержантов, прапорщиков и офицеров, делают их стойкими, дисциплинированными, мужественными.

Пропагандисту следует обратить внимание на то, что воины внутренних войск всегда отличались ревностным соблюдением советских законов. Законопослушность — одна из самых замечательных традиций, сложившихся еще при жизни Ф. Э. Дзержинского, 100-летие со дня рождения которого готовятся торжественно отметить в сентябре этого года вся страна. Боевая летопись войск насыщена примерами мужества, отваги, высокого благородства воинов.

Имена Василия Лазаренко, Ивана Пискарева, Петра Тарана, Алексея Ващенко и еще многих и многих героев войск вместе с именами Николая Гастелло, Александра Матросова, Зои Космодемьянской и других бесстрашных патриотов навсегда останутся в памяти народа. На их подвигах воспитываются новые поколения солдат, сержантов и офицеров. Здесь уместно привести примеры самоотверженности воинов подразделения на боевой службе.

Для советского воина нет ничего более важного и почетного, чем добросовестное выполнение требований военной присяги и воинских уставов. Малейшее отступление от приказа может повлечь за собой тяжелые последствия. Взять, к примеру, случай с рядовым И. Мамедовым. Он допустил нарушение службы, этим не замедлил воспользоваться преступник и совершил побег. И лишь благодаря умелым и решительным действиям группы солдат во главе с сержантом В. Семеновым он был задержан.

Нарушение правил несения боевой службы лицами, входящими в состав войсковых нарядов, рассматривается как преступление. В статье 256 УК РСФСР говорится, что виновные наказываются лишением свободы на срок от шести месяцев до трех лет. Если же нарушение имело вредные последствия, для предупреждения которых выставлен данный караул или конвой, то применяется более строгая мера — лишение свободы на срок до десяти лет.

Большую опасность представляют преступления против порядка подчиненности и соблюдения требований уставов, поскольку они посягают на принцип единоначалия и

основы воинской дисциплины. Наиболее тяжкими являются неповиновение, сопротивление начальнику и насильственные действия по отношению к нему, дезертирство, самовольное оставление части или места службы, самовольная отлучка, симуляция болезни и т. д. Здесь руководителю политзанятий необходимо раскрыть содержание ст. 1—8 Закона об уголовной ответственности за воинские преступления.

В заключение пропагандисту следует указать, что каждый сержант должен добиваться того, чтобы все его подчиненные хорошо знали Закон об уголовной ответственности за воинские преступления и строго соблюдали требования военной присяги и воинских уставов.

**Третий вопрос.** Приступая к его рассмотрению, пропагандист должен остановиться на роли сержантов в воспитании воинов в духе неуклонного соблюдения требований военной присяги и уставов. По определению М. В. Фрунзе, младший состав образует ту основу, на которой зиждется дисциплина, боевая спайка и боевая подготовка части.

Командир отделения несет полную ответственность за обучение и воспитание своих подчиненных, обязан добиваться, чтобы они свято и нерушимо выполняли требования военной присяги, уставов. Ничто так не влияет на формирование и развитие морально-боевых качеств солдата, как личный пример командира. В Дисциплинарном уставе Вооруженных Сил СССР записано, что командир «должен постоянно подавать подчиненным пример соблюдения требований советских законов, военной присяги, воинских уставов, приказов, приказаний и норм коммунистической морали». Руководитель напоминает, что авторитет сержанта завоевывается прежде всего высокой требовательностью к себе и подчиненным.

Взять хотя бы командира отделения сержанта А. Глебова. Он отличник боевой службы и учебы, член бюро ВЛКСМ подразделения. Безупречен его авторитет как командира, специалиста, активного общественного. Вот почему сослуживцы всегда тянутся к нему за советом и помощью. В своей практической работе сержант А. Глебов добивается того, чтобы отношения в отделении строились в строгом соответствии с требованиями уставов. Крепкая дисциплина воинов и явилась гарантией их высоких успехов в ратном труде. Отделение завоевало звание отличного, все воины стали классными специалистами.

Но бывает и по-другому. Стоит сержанту хотя бы один раз нарушить дисциплину, покривить душой, проявить беспечность в выполнении своих обязанностей — и он лишится уважения в коллективе. Строгую постоянную требовательность к солдатам обязательно надо сочетать с глубоким уважением к ним. Командир не вправе руководствоваться личными симпатиями и антипатиями к подчиненным. Он не может мириться с фактами круговой поруки, сокрытия недостатков, замазывания отрицательных явлений в жизни подразделения.

Большое место в борьбе за укрепление

законности и уставного порядка занимает индивидуальная воспитательная работа, проводимая сержантами. Командиру отделения необходимо всесторонне знать каждого подчиненного, уяснить, какие из морально-боевых качеств у него хорошо развиты, а что мешает ему образцово выполнять воинский долг. При этом нужно видеть положительные черты характера солдата, на которые можно опереться в его обучении и воспитании. Важно строго соблюдать индивидуальный подход к людям, особенно в работе с молодыми солдатами. Руководитель обращается к слушателям и напоминает им, что в свое время все они прошли начальный период обучения и поняли, как порой трудно бывает новичкам привыкать к армейским порядкам.

От сержанта зависит во многом нравственная атмосфера в отделении. Молодой воин видит в лице своего непосредственного начальника человека опытного, требовательного и вместе с тем чуткого, заботливого, способного в трудную минуту прийти на помощь. Командир призван решительно пресекать нездоровые тенденции, когда некоторые солдаты второго года службы пренебрежительно относятся к молодым, высмеивают их первые неуверенные действия, порой даже пытаются перевернуть на новичков часть своих обязанностей.

Успехи в воспитании воинов во многом зависят от умения сержантов опираться на коммунистов, комсомольцев, агитаторов, отличников. Совместные усилия сержанта и актива позволяют быстрее выявить и устранить недочеты в службе, в поведении отдельных солдат.

Руководитель обращает внимание курсантов на соблюдение принципа единства обучения и воспитания. Сержант не только разъясняет солдатам возрастающее значение смелости, выносливости в современном бою, при выполнении задач боевой службы, но и вырабатывает у них эти качества на тактико-строевых и тактико-специальных занятиях, приучает подчиненных по-настоящему, а не условно выполнять приемы, предусмотренные уставами, наставлениями, приказами начальников. Ясно, что справиться со своими большими и ответственными задачами может лишь хорошо подготовленный, отлично знающий дело младший командир. Вот почему курсанты должны настойчиво повышать свои политические и военные знания, изучать передовой опыт обучения и воспитания.

Роль сержантов еще больше возросла после принятия нового Закона о всеобщей воинской обязанности. Подразделения оснащены сложной техникой и оружием, а время для их изучения сократилось. Вот почему сержанты призваны повседневно повышать требовательность к себе и подчиненным. Опытные, умелые младшие командиры стремятся к тому, чтобы ни одна минута учебного времени не пропала зря.

Хорошей школой воспитания является социалистическое соревнование. Сержанты и старшины должны активно участвовать в нем, добиваться, чтобы обязательство,

взятые их подчиненными, настойчиво выполнялись.

Руководителю занятий целесообразно напомнить, что новую волну политического и трудового подъема у воинов внутренних войск вызвала подготовка к 60-летию Великой Октябрьской социалистической революции. Горячо и единодушно поддержали они патристический почин личного состава Краснознаменной части, где Почетным красноармейцем числится В. И. Ленин, «60-летию Великого Октября — высокую эффективность и качество нашей работы, образцовую боевую службу, учебу и дисциплину!». И есть все основания считать, что взятые высокие обязательства будут выполнены.

В выводе по теме можно отметить, что каждый военнослужащий обязан твердо знать советские законы, военную присягу, уставы и строго следовать им в повседневной жизни.

Министр внутренних дел СССР генерал армии Н. А. Щелоков требует добиваться того, чтобы уважение к праву, закону стало активной жизненной позицией каждого воина. Без этого немисливо образцовое выполнение задач боевой службы и достижение высоких рубежей в боевой и политической учебе.

При подготовке к семинарскому занятию и в ходе его рекомендуется использовать материалы альбома наглядных пособий для политических занятий с солдатами и сержантами. Хорошо было бы организовать коллективный просмотр кинофильмов: «Служу Советскому Союзу», «Народа верные сыны», «Прыжок на заре», «Сержанты» и другие.

На семинаре (беседе) можно обсудить такие вопросы:

1. В. И. Ленин о социалистической законности как важнейшем условии укрепления советского общества.

2. XXV съезд КПСС о необходимости усиления воспитания советских людей в духе уважения к советским законам и строгого соблюдения их требований.

3. Неуклонно выполнять требования воинских уставов, повышать личную ответственность за порученное дело.

4. Требования уставов Вооруженных Сил к сержантам по обучению и воспитанию подчиненных, поддержанию строгого уставного порядка в подразделении.

5. Значение личного примера сержанта в воспитании солдат в духе неукоснительного соблюдения требований советских законов, военной присяги и уставов.

Для подготовки к политическим занятиям рекомендуется использовать следующую литературу:

В. И. Ленин. О «двойном» подчинении и законности (Полн. собр. соч., т. 45, стр. 197—201). Письмо к рабочим и крестьянам по поводу победы над Колчаком (Полн. собр. соч., т. 39, стр. 151—159).

Программа КПСС. Политиздат, 1972, стр. 105—106.

Материалы XXV съезда КПСС. Политиздат, 1976, стр. 71—87.

Дисциплинарный устав и Устав внутренней службы Вооруженных Сил СССР.

Учебное пособие «Сержанты и старшины Вооруженных Сил СССР» (Воениздат, 1973, глава V, стр. 101—121).

Полковник И. БРАГИН.

Постоянное обращение к произведениям В. И. Ленина стало внутренней потребностью каждого воина. Мудрость ленинского слова помогает им глубже осознать свой долг защитников социалистического Отечества.

На снимке: помощник руководителя группы политических занятий старший сержант Г. Макаров готовится к очередной теме.

Фото Р. РЯЗАНОВА.

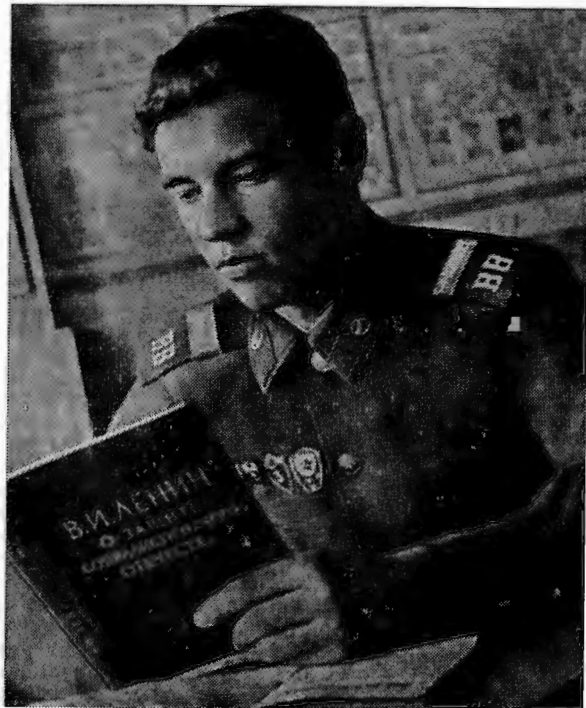

# УСТАВ — ЗАКОН

Два года назад Указом Президиума Верховного Совета СССР были утверждены новые общевойсковые уставы. В них отражена политика Коммунистической партии и Советского правительства в строительстве Вооруженных Сил, изложены требования по организации обучения и воспитания личного состава. В уставах воплощены основные положения советской военной науки, творчески обобщен богатейший опыт, накопленный в армии по всесторонней подготовке надежных защитников Родины.

В публикуемой ниже подборке авторы рассказывают о том, как командиры, политработники, партийные и комсомольские организации борются за то, чтобы жизнь, боевая служба и учеба военнослужащих были организованы в строгом соответствии с требованиями уставов.

## НЕ ОТСТУПАЯ НИ НА ШАГ

**Мы** стояли на строевом плацу. До начала занятий оставалось несколько минут. Показалась рота, за ней — другая. Раздалась звонкая песня.

— Это идут подчиненные офицера Субина, — сказал заместитель командира по политчасти подполковник Н. Аблов. Взглянув на часы, он добавил: — Точно по порядку дня.

Потом мы побывали в этом подразделении: в казарме, на занятиях в учебном центре. И всюду видели высокую организованность, чувствовали атмосферу напряженного ратного труда.

...Батальон, который принял в прошлом году подполковник В. Субин, считался отстающим. Слаба была огневая выучка личного состава. Имелись также упущения в службе суточного наряда, в соблюдении правил воинской вежливости и отдания чести. Отсутствие твердого уставного порядка, недостатки в политическом и воинском

воспитании военнослужащих отрицательно сказались на состоянии дисциплины в коллективе.

Чтобы выправить положение, пришлось много потрудиться всем. Усилия командиров, политработников были направлены на глубокое разъяснение общевойсковых уставов, организацию боевой службы, учебы и быта воинов в строгом соответствии с их требованиями. Офицеры добивались, чтобы личный состав не только заучивал те или иные уставные положения, но и понимал, почему это надо делать именно так, а не иначе. Был установлен контроль за подготовкой к занятиям, инструктажами. Более качественно стали проводиться политико-массовые мероприятия, самоподготовка. Дорожили каждой минутой учебного времени, а это повышало интенсивность обучения, вырабатывало у солдат собранность, исполнительность, дисциплину.

Однако не обошлось и без недочетов.

# ЖИЗНИ ВОИНА

Так, в роте, которой командует старший лейтенант С. Станчикас, на утреннюю физическую зарядку солдаты выходили в неустановленной форме одежды и занимались меньше положенного времени. Возвратившиеся из караула военнослужащие нередко ложились спать до сигнала «Отбой».

Офицеры штаба части не только вскрыли недостатки, но и помогли устранить их. Используя предоставленные им права, они настойчиво добивались четкого выполнения личным составом уставных положений, приказов, распоряжений, остро и принципиально реагировали на упущения. Мобилизовали на борьбу с ними коммунистов и комсомольцев. Вместе с тем командиры и подотработники по-отечески заботились о подчиненных, стремились своевременно удовлетворить их запросы и нужды. В подразделении создалась здоровая моральная атмосфера. Не случайно солдат и сержантов сегодня отличают войсковое товарищество, дружба, сплоченность, высокий душевный подъем. Батальон вышел на передовые рубежи.

Четко организовать в подразделениях боевую службу и учебу, укрепить дисциплину можно лишь в том случае, если сами офицеры и сержанты глубоко знают уставы и постоянно, не отступая ни на шаг, руководствуются их требованиями.

Командование части стремится к тому, чтобы занятия по уставам проходили качественно, наглядно, при высокой активности воинов. Умелым методистом зарекомендовал себя старший лейтенант С. Зайвей. Раскрывая содержание темы о размещении военнослужащих, распределении времени и повседневном порядке, он свой рассказ удачно подкреплял практическим показом. На занятии широко использовались наглядные пособия. Были названы фамилии тех, кто служит примером в учебе и поведении.

В установленные приказом сроки весь личный состав сдал зачеты по уставам. Поучительно прошла научно-практическая конференция «Новые общевоинские уставы — важное средство дальнейшего укрепления воинской дисциплины и порядка в части». На ней присутствовали и работники военной прокуратуры. Полезные рекомендации и советы содержались в докладах подполковника юстиции П. Новикова, майора В. Беркутова.

В пропаганде требований военной присяги и уставных положений активное участие принимают офицеры-руководители. Содержательные лекции читали воинам коммунисты Н. Аблов, М. Старцев, Г. Головачев, Л. Олейник, В. Голикин и многие другие. Вот некоторые темы их выступлений: «Уставы Вооруженных Сил СССР — свод законов воинской жизни», «Живи и действуй по уставу — завоеешь честь и славу», «Приказ командира — закон для подчиненного», «Крепи дружбу и войсковое товарищество», «Быть вежливым, подтянутым, постоянно служить примером высокой культуры». Систематически организуются Ленинские чтения, тематические вечера, читательские конференции, просмотры учебных фильмов, вечера вопросов и ответов. Большую помощь в подготовке и проведении этих мероприятий оказывают офицеры политаппарата, клуб части.

За последнее время заметно улучшилась наглядная агитация. На территории городка, в казарме можно увидеть со вкусом оформленные стенды. На них — рисунки, фотографии, выписки из уставов.

Надежными помощниками командиров в борьбе за пунктуальное выполнение уставов выступают партийная и комсомольская организации. Они настойчиво добиваются личной примерности коммунистов и комсомольцев в несении боевой службы, учебе и дисциплине, заботятся о совершенствовании учебно-воспитательного процесса, вносят в любое дело дух партийной принципиальности, строгой взискательности. На одном из заседаний парткома был заслушан доклад коммуниста В. Галаянина. Поводом к серьезному разговору послужили факты ослабления внимания офицеров к поддержанию внутреннего порядка в роте, что сразу же сказалось на делах коллектива. Критические замечания, содержащиеся в выступлениях тт. В. Апугса, М. Фидарова и других, явились толчком к устранению недостатков. В то же время офицеры штаба увидели и свои недоработки. Осуществление целого комплекса политико-воспитательных мероприятий, намеченных на заседании парткома, совместно с организаторской работой принесло хорошие плоды.

Активно, по-деловому прошло партийное собрание управления части, где обсуждался вопрос о роли и месте коммунистов штаба в укреплении воинской дисциплины

в подразделениях. Мнение всех было единым: необходимо и дальше повышать ответственность членов партии за четкую организацию учебного процесса, за то, чтобы требования уставов выполнялись в полном объеме.

К примеру, в статье 197 Устава внутренней службы Вооруженных Сил СССР говорится: «На учебных занятиях и учениях обязан присутствовать весь личный состав полка...»

С солдатами и сержантами, освобожденными по болезни от наружных занятий, распоряжением командира роты или старшины организуются занятия в классе».

А как обстояло дело на практике? Во время работы комплексной группы в подразделении, которым командует капитан В. Еремин, было установлено, что некоторые военнослужащие в учебное время привлекались к различным хозяйственным работам. В роте нарушался распорядок дня. Занятия начинались с опозданием. Не было однообразия в заправке постелей. Вещевые мешки солдаты хранили где попало. Командиры же взводов и часть сержантов

примиренчески относились к отступлениям от уставных требований, «не замечали» их.

Штаб части, естественно, отреагировал на эти упущения. С целью оказания помощи командирам подразделений провели показательные занятия. На одном из них были детально разобраны вопросы организации службы суточного наряда, поддержания в подразделении уставного порядка. Офицеры побывали в казарме, где размещаются воины роты старшего лейтенанта В. Жукова. В ходе осмотра подполковник М. Старцев еще раз напомнил и показал всем, как должны заправляться постели, шинели на вешалке, где хранить тапочки и прикроватные коврики, как укладывать на табуретке повседневное обмундирование и поясной ремень, каким должен быть порядок в тумбочке и т. д. На других занятиях командиры рот посмотрели, как надо готовить к несению боевой службы личный состав караула, как проводить подъем, утренний осмотр и вечернюю поверку. Показные занятия послужили хорошей школой пропаганды уставных требований.

В учебной роте, которой командует старший лейтенант В. Шалашов, постоянно поддерживается строгая воинская дисциплина. Жизнь и учеба курсантов организованы по уставам, каждый стремится точно выполнять свои обязанности, глубоко сознает личную ответственность за успехи подразделения в году 60-летия Великого Октября.

Большое внимание командир роты уделяет контролю за хранением и сбережением оружия, боеприпасов и другого имущества. Передовой офицер учит будущих сержантов правилам обращения с оружием, добивается строгого соблюдения ими мер безопасности на занятиях и во время стрельбы.

На снимке: старший лейтенант В. Шалашов проверяет состояние оружия. Рядом — дежурный по роте сержант Ш. Измаилов.

Фото

Л. ВЕРБЛЮГВИЧЮСА.



Однако офицеры штаба понимали, что познакомить с опытом, дать указания — это лишь начало дела. Главное — претворить в жизнь распоряжения старших начальников. А это уже зависит от настойчивости исполнителей, повседневной требовательности, четко организованного контроля.

В части стало правилом: еженедельно группа офицеров во главе с подполковником М. Старцевым делает обход подразделений. Они тщательно проверяют службу суточного наряда, порядок хранения, учета, выдачи оружия, санитарное состояние помещений, а также выполнение распорядка дня. Каждой роте дается оценка и определяется, какое место она заняла в социалистическом соревновании. Затем на служебном совещании объявляются результаты. Ставятся в пример те командиры, которые добились высоких показателей, называются отстающие. Это развивает здоровое соперничество между коллективами, заставляет их руководителей искать пути дальнейшего улучшения внутреннего порядка. В то же время такой контроль дает возможность командованию своевременно выявить «узкие» места, наметить меры по устранению недоработок.

Так, во время одного обхода была отмечена нечеткая подача команд некоторыми дежурными по ротам, неопрятный внешний вид отдельных военнослужащих, нарушение ими уставных правил при отдалении чести.

Подобные недостатки удалось устранить благодаря высококачественному проведению занятий, постоянной и строгой требовательности командиров в повседневной жизни. Предметом особой заботы офицеров и сержантов была и остается дисциплина строя. При следовании личного состава в столовую, на занятия, в автопарк они добиваются организованности, порядка, пресекают малейшие нарушения устава.

Подняли роль строевых смотров. С большей отдачей стали использовать также время, отводимое на спортивно-массовую работу. И не удивительно, что воины сейчас выглядят молодцевато, возросла их строевая подтянутость.

Повысилась взыскательность и к тем, кто увольняется из расположения части. После того как старшина роты проверит внешний вид солдат и сержантов, знание ими правил поведения на улице и в общественных местах, военнослужащие представляются дежурному по части. Он обязательно контролирует, все ли умеют четко отдавать воинскую честь, знают ли уставные требования. Нередко увольняемых в город инструктирует заместитель командира части или один из офицеров штаба.

В результате такой конкретной работы количество лиц, получивших замечания за нарушение формы одежды, значительно сократилось по сравнению с прошлым годом.

Немало делается для того, чтобы поднять ответственность суточного наряда за поддержание уставного порядка. От четкого знания этими лицами своих обязанностей,

их обученности зависит сохранность оружия и имущества роты, выполнение личным составом распорядка дня. Штаб следит за тем, чтобы дежурными по ротам назначались дисциплинированные, волевые, распорядительные сержанты, способные руководить подразделением при осложненных оперативной обстановки. Для этой цели была разработана соответствующая служебная документация. В ней определено, кто из должностных лиц, в какие часы, где и что проводит. Во время инструктажей личный состав не только изучает обязанности, но и практически отрабатывает подачу команд, решает вводные.

Нередко старшего начальника можно увидеть на утреннем подъеме в роте или взводе, там, где подразделение проводит физическую зарядку, в столовой. И если офицер, допустим, замечает нарушение дисциплины строя или какой-либо другой неурядок, то сразу же принимает необходимые меры.

Возросло воспитательное значение воинских ритуалов. В дни праздников в части практикуется возложение венков к памятнику однополчанам, погибшим в боях за свободу и независимость нашей Родины, а также прохождение подразделений по улицам города с песней. Не реже одного раза в месяц проводятся общие вечерние проверки. В установленные дни выход подразделений на занятия и возвращение с них сопровождаются игрой оркестра.

Все жилые и нежилые помещения приведены в соответствие с уставными требованиями. За последнее время заново оборудованы комнаты дежурного по части, посетителей. Удалось сделать более благоустроенными спальные помещения. Надлежащий вид обрели комнаты для хранения и чистки оружия, бытового обслуживания. В помещениях поддерживается чистота, уют, что уже само по себе дисциплинирует людей, приучает их к культуре поведения. Преобразился автопарк. Построены мойка, боксы, учебные классы, где водители изучают правила движения, устройство автомобиля.

В настоящее время личный состав, подержав патриотический почин воинов Краснознаменной части, где Почетным красноармейцем В. И. Ленин, настойчиво борется за достойную встречу 60-летия Великого Октября. Используя передовую методику, офицеры В. Зайцев, В. Куликов, М. Урлик увлекательно, с максимальной отдачей проводят занятия. Совершенствуется учебная материально-техническая база. Оборудованы учебные места, которые позволяют интенсифицировать учебный процесс. Все помыслы и дела воинов направлены на то, чтобы успешно выполнить высокие социалистические обязательства. Строгое соблюдение требований воинских уставов в повседневной жизни — важное условие поступательного движения вперед, залог новых достижений в боевой службе, учебе и дисциплине.

Подполковник В. БОСОВ,  
подполковник А. БЕКАСОВ.

# ВОИНСКИЙ ПОРЯДОК ВОСПИТЫВАЕТ

Оценивая педагогическую деятельность А. С. Макаренко, его соратник и видный педагог В. Н. Терский писал: «Твердо установленный распорядок, четкий режим, определенная, крепко узаконенная норма поведения, умные, благородные традиции, бережно охраняемые, — вот что прежде всего бросалось в глаза... Принуждал порядок без насилия. Воспитывала сама жизнь, но жизнь, разумно организованная...» Эти слова можно полностью отнести и к армейской жизни, практике воинского воспитания. Известно, что обстановка, условия боевой службы и учебы, быта, отдыха военнослужащих оказывают огромное влияние не только на поступки солдат и сержантов, но и на формирование их привычек, характера. И наоборот, там, где уставные требования не стали законом, там неизбежны просчеты в работе с людьми.

Вспоминается давний случай. Я только что принял подразделение и на следующий день пришел пораньше в роту, чтобы проконтролировать выполнение распорядка дня. Сразу бросилось в глаза, что многие мероприятия, в том числе утренний осмотр, проводятся формально. Сержанты ограничиваются лишь замечаниями солдатам. Старшина роты прапорщик К. Царикаев находился здесь же, видел все, но распоряжений никаких не отдал.

Потребовал от старшины и сержантов навести порядок в казарме, устранить недостатки во внешнем виде солдат и установить срок. Воспринято это было без энтузиазма. Более того, сержант А. Скирда высказал прапорщику свое мнение, что, мол, из-за одного несвежего подворотничка или небрежно заправленной постели боевая готовность взвода не пострадает.

Вечером, после занятий, собрал офицеров. Предложил высказаться, как укрепить уставной порядок в подразделении, добиться строжайшего соблюдения распорядка дня. Оказалось, не все командиры взводов четко представляли себе, что надо делать. А старший лейтенант Т. Волков даже удивился: «При чем здесь я, если за внутренний порядок в роте отвечает старшина!» Пришлось посоветовать ему более глубоко изучить общие и должностные обязанности. Через некоторое время проконтролировал. Кроме этого помог офицеру составить личный план работы. Вместе установили, когда и что проверить во взводе, какие организовать мероприятия с подчиненными в те-

чение месяца. Такую же индивидуальную помощь оказал и другим командирам.

Затем подготовили и провели показательные занятия по темам «Утренний осмотр», «Вечерняя поверка» и другим. Совместно с заместителем по политической части старшим лейтенантом Ф. Костюкевичем разработали специальные планы пропаганды уставных требований и предупредительных мероприятий на основе анализа воинской дисциплины за прошлый год.

В течение месяца устраивали дополнительные занятия, на которых принимали зачеты по знанию уставов от военнослужащих всех категорий. Состоялись партийные и комсомольские собрания с обсуждением задач коммунистов и комсомольцев по претворению в жизнь уставных требований. По предложению бюро ВЛКСМ роты было организовано соревнование на лучшее отделение по внутреннему порядку и соблюдению формы одежды, морально-этических норм. Итоги подводились еженедельно. Постепенно о нарушениях заговорили в полный голос. Внутренний наряд стал лучше нести службу. Поднялся авторитет сержантов. Они стали более ответственно относиться к своим обязанностям.

Однажды после отбоя рядовой В. Андросов попытался самовольно уйти из подразделения. И если раньше ему это удалось сделать, то на этот раз дежурный по роте сержант В. Грачев предупредил проступок. Товарищи подвергли Андросова суровому осуждению. Да и после собрания не выпускали его из вида. И солдат исправился — больше не допускал подобного. Пересмотрели свое отношение к дисциплине и некоторые другие солдаты. Количество нарушений резко сократилось. Уставное обращение на «Вы» или «Товарищ рядовой» стало нормой. Отдание чести дневальному — данью уважения тому, кто находится на службе, посту. Заметно улучшился внешний вид военнослужащих, повысилась культура поведения. Через год рота добилась звания отличной. Так строгий уставной порядок, взыскательность командиров, общественности позволили сделать шаг вперед.

Теперь молодые солдаты с первого дня службы невольно проникаются уважением к воинским ритуалам, к правилам, осознают несбылемость уставов, недопустимость даже малейшего отклонения от них. Помню, прибыл в роту рядовой В. Конарев.

Дома он не помогал родителям по хозяйству, был слабо развит физически. Не очень-то хотел солдат утруждать себя в армии. Но воинский коллектив помог ему понять ошибочность его поведения, потребовал строго соблюдать установленные правила, а разумно организованная жизнь подразделения способствовала тому, что он стал отличником боевой службы, боевой и политической подготовки. Впоследствии комсомольцы взвода избрали его своим вожаком.

Таких, как рядовой В. Конарев, которым твердый уставной порядок позволил стать передовыми, в роте немало. Например, сержант Г. Сабиров, заместитель командира взвода, награжденный знаком «За отличие в службе» II степени, при увольнении в запас так заявил однополчанам: «Воинский порядок в роте с самого начала службы поставил меня в такие рамки, что я уже не мог поступать не по уставу, нравилось ли мне или нет. Это и явилось школой, пройдя которую я по-настоящему повзрослел».

Опыт убеждает, что уставной порядок создается не сразу и не на вечные времена. Нужно ни на один день не ослаблять пропаганду уставов, материально обеспечивать боевую службу и учебу, умело подбирать всех исполнителей, неослабно контролировать поведение подчиненных, оперативно реагировать на изменения обстановки, соблюдать меры безопасности, кропотливо воспитывать каждого солдата, сержанта, прапорщика и офицера.

Возьмем сержантов. Приходят они из учебных подразделений без достаточных практических навыков. Вчерашним солдатам трудно бывает сразу охватить весь объем возлагаемых на них новых обязанностей, найти свое место в коллективе. Поэтому некоторые из них идут по пути наименьшего сопротивления. Вместо предъявления требований к нарушителям их ведут к офицерам или делают вид, что не заметили проступка подчиненного. Нерадивый солдат начинает думать, что порядок нужен только старшему начальнику. Нет его — можно нарушать. То же самое происходит и в случае, если коммунисты, комсомольцы занимают нейтральные позиции в проведении в жизнь уставных положений.

Когда же сержанты, партийная и комсомольская организации активно способствуют этому, растет их воздействие на военнослужащих. Вот один из примеров.

В отсутствие сержанта рядовой Ж. Погосян стал нарушать форму одежды. То воротник кителя расстегнет, то ремень ослабит. На замечания товарищей не реагировал. Тогда комсомольцы вызвали его на бюро. В конце заседания Погосян откровенно признался: «Я даже не предполагал, что мне придется отчитываться за это перед комсомольской организацией. Думал, что дело командира — наводить порядок. Больше такого не повторится». Свое слово он сдержал и уволился в запас отличным.

В укреплении уставного порядка определяющее значение имеет личный пример командира, особенно офицера. На него равняются подчиненные. Лейтенант М. Урлик прибыл в подразделение в 1975 году после окончания Саратовского высшего военного командного училища имени Ф. Э. Дзержинского МВД СССР и сразу же зарекомендовал себя взыскательным командиром и чутким наставником. Безукоризненно выполняя все уставные положения, он того же требует и от подчиненных. Вот почему в этом взводе уже два года нет грубых нарушений воинской дисциплины, замечаний на боевой службе. Коллектив объявлен отличным.

В настоящее время ротой командует капитан Г. Нориашивили. Значительно обновился состав сержантов и солдат, но как и прежде в подразделении поддерживается образцовый воинский порядок. Идейная закалка, формирование коммунистического мировоззрения, политическое и воинское воспитание здесь неразрывно связаны с систематической работой офицеров, коммунистов и комсомольцев по претворению в жизнь уставных требований. Личный состав полон решимости в честь 60-летия Великого Октября подтвердить звание отличной роты. Итоги четырех месяцев показывают, что их слова не расходятся с делами. И одно из условий успеха — крепкая воинская дисциплина, хорошая организованность, высокая эффективность ратного труда.

Майор В. ЛЕМЯСЕВ.

Командир роты старший лейтенант В. Жуков стремится максимально использовать учебное время, добивается, чтобы каждое занятие проходило качественно, с высокой интенсивностью.

На снимке: отработка норматива «Сбор подразделения по тревоге».

Фото  
Л. ВЕРБЛЮГВИЧЮСА.



# СТРОВОЙ СМОТР ПРАПОРЩИКОВ

Уже традиционными в войсках стали строевые смотры офицеров, а с введением в штаты частей должностей прапорщиков-контролеров такая форма проверочных занятий становится необходимой и для военнослужащих этой категории. Однако строевые смотры подразделений контролеров имеют свои особенности. Различие в уровне военной подготовки прапорщиков и военнослужащих сверхсрочной службы<sup>1</sup> требует дифференцированного подхода к их строевому обучению. Поэтому основное внимание уделяется проверке внешнего вида и одиночной строевой выучки воинов.

Продолжительность смотров зависит от поставленных целей и численности прапорщиков, но обычно не превышает одного часа. Проводят их командиры рот или же по поручению командиров частей — офицеры управления.

Накануне эти лица объявляют непосредственным начальникам прапорщиков план смотра (см. вариант) и указывают место, время, порядок первоначального построения, форму одежды, какое иметь оружие и снаряжение.

Дополнительно к плану составляется список прапорщиков подразделения. Учитывая, что они неодновременно, а иногда и несвоевременно получают предметы формы одежды, целесообразно проверять их обеспеченность вещевым довольствием.

Строевые смотры рекомендуется проводить в разных формах одежды, но предназначенных для строя. Другие ее виды, а также изменения и дополнения к Правилам ношения военной формы одежды периодически показывать в заключение. Это позволяет командирам не только знать состояние обмундирования, обуви, снаряжения, но и учить подчиненных правильно их носить.

В установленное время непосредственные начальники прапорщиков-контролеров (командир взвода, роты) выстраивают их в развернутый двухшереножный строй и встречают старшего начальника по правилам, указанным в ст. 183—184 Строевого устава. Ему после подачи команды «Воль-

но» командир подразделения вручает список прапорщиков. Шеренги разводятся на три-четыре шага и размыкаются на один шаг. Начальник обходит строй и поочередно осматривает внешний вид каждого. Одновременно проверяет наличие прапорщиков, усвоение ими основных положений Строевого устава, соответствие записей в удостоверениях личности воинскому званию, должности и номеру закрепленного за военнослужащим оружия. Особое внимание обращает на подгонку головных уборов, предметов верхней одежды, обуви, их исправность и заправку; на правильность крепления нарукавных знаков, погон, петлиц; на размещение звездочек и эмблем, орденов, медалей (лент орденов и медалей на планках) и нагрудных знаков; на аккуратность прически; на состояние снаряжения и вооружения. Указывает недостатки и объявляет каждому оценки, пользуясь следующими критериями, выработанными практикой:

— «отлично» — если форма одежды установленного образца и носится в строгом соответствии с требованиями действующего приказа; обмундирование выглажено, обувь, снаряжение подогнаны, исправны, тщательно заправлены; правильно прикреплены (пришиты) погоны, петлицы, звездочки, эмблемы, нарукавные знаки и нашивки, ордена, медали (ленты орденов и медалей на планках) и нагрудные знаки; военнослужащий побрит, аккуратно подстрижен и имеет исправное, тщательно вычищенное закрепленное за ним оружие.

— «хорошо» — если допущено не более двух незначительных, устранимых на месте отступлений в ношении отдельных предметов обмундирования, обуви, снаряжения, знаков, нашивок, звездочек, эмблем, орденов и медалей (лент на планках);

— «удовлетворительно» — при наличии трех перечисленных выше упущений;

— «неудовлетворительно» — если обнаружен хотя бы один из следующих недостатков: изменен покрой, цвет обмундирования, обуви, снаряжения и воинских знаков различия; отсутствуют знаки и предметы, ношение которых обязательно; обмундирование и обувь грязные или неисправные; допущено смешение предметов военной формы одежды, а также военной формы с гражданской; военнослужащий не

<sup>1</sup> Далее вместо выражения «прапорщики и военнослужащие сверхсрочной службы» будет употребляться только «прапорщики».

брит и не подстрижен. При неудовлетворительной оценке прапорщик к дальнейшему участию в смотре не допускается. Ему указывается время, в течение которого он обязан устранить недостатки и доложить об этом своему командиру.

Возможно, эти критерии еще несовершенны. Думается, что широкое обсуждение их позволит выработать более оптимальный вариант.

Знание положений уставов проверяется выборочно. Целесообразно задавать такие контрольные вопросы, с которыми прапорщикам приходится встречаться в повседневной жизни. Например, изложить положения ст. 26 Строевого устава о строевой стойке, рассказать, как отдает честь старший машины, когда принимается положение «смирно» на месте без команды, объяснить порядок ношения тех предметов военной формы одежды, по которым военнослужащий получил замечания. Неправильные или неполные ответы разъясняются в конце осмотра внешнего вида или при подведении итогов смотра.

Одиночная подготовка проверяется в объеме пройденных тем учебной программы, как правило, по шести строевым приемам, рекомендованным пособием «Методика строевой выучки» (Воениздат, 1972). Исполнение таких приемов, как строевая стойка, повороты на месте, подход к начальнику и отход от него, некоторые командиры оценивают в период осмотра внешнего вида. Это дает возможность больше уделить внимания другим вопросам строевого смотра.

Порядок проверки строевых приемов на месте и в движении может быть и такой. Командир подразделения формирует учебные отделения, назначает старших и указывает им места занятий (строевые площадки). Когда начальник, проводящий смотр, проверяет одно отделение, другие в это время тренируются. Оценка за каждый прием выставляется после многократного его повторения (2—3 раза).

В заключение строевого смотра показывается одна из форм военной одежды или изменения в порядке ее ношения. Затем подводятся итоги с объявлением общих индивидуальных оценок и ставятся задачи на самостоятельную подготовку.

В отдельных случаях по решению стар-

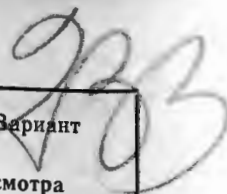

Вариант <b>П Л А Н</b> проведения строевого смотра прапорщиков 3-го взвода 1-й роты	
Время — 1 час (12.00—13.00). Место — строевой плац. Форма одежды — парадная для строя, без оружия.	
Вопросы проверки	Время
Построение прапорщиков для строевого смотра	До начала смотра
Встреча начальника и отдавание ему чести	5 мин.
Проверка внешнего вида и знания положений уставов	20 мин.
Одиночная строевая подготовка	15 мин.
Показ изменений в правилах ношения нарукавных знаков	5 мин.
Разбор	5 мин.
Командир 1-й роты капитан ИВАНОВ.	

ших начальников и с прапорщиками других специальностей проводятся строевые смотры при управлениях частей. Их отличие лишь в том, что военнослужащие, имеющие подчиненных, дополнительно ко всему практикуются в подаче команд и совершенствуют свои методические навыки строевого обучения. Для этого они сводятся в одну группу и под руководством офицера поочередно проводят занятие. Одному дается задание ознакомить военнослужащих с тем или иным приемом, второму — разучить его, третьему — провести тренировку.

Опыт показывает, что там, где регулярно и качественно проходят строевые смотры, там лучше уставной порядок и дисциплина среди военнослужащих.

Подполковник В. САНЫГИН.



В комнате истории и боевой славы части всегда многолюдно. Воины с интересом знакомятся с героическими подвигами тех, кто мужественно защищал нашу Родину в годы Великой Отечественной войны, кто сейчас продолжает славные боевые традиции.

На снимке: ветеран части прапорщик П. Зуев делится воспоминаниями с однополчанами.

Фото Л. ВЕРБЛЮГЯВИЧЮСА.

# КОМАНДИРСКИЙ ЯЗЫК

Однажды мне довелось присутствовать на инструктаже начальников караулов. Его проводил опытный и уважаемый в части офицер. Проводил, надо сказать, в целом интересно, с глубоким знанием основ боевой службы и ее специфики. В заключение он обратился к командиру взвода: «Не забудьте снять подвижный пост № 3 с периметра и перевести его для усиления службы на пост № 10». Лейтенант, который, кстати, совсем недавно прибыл в подразделение, сразу же начал задавать уточняющие вопросы: «Что или кого снять — пост или часового? Кому передать под охрану участок поста № 3?..»

Инструктирующий резко оборвал офицера, обвинив его в невнимательности.

А возмущался капитан напрасно. Ведь он явно перепутал понятия «пост» и «часовой» и одной только фразой внес много неясностей. Если бы лейтенант вовремя не разобрался с ними, могло произойти даже непоправимое.

Или другой пример. С охраняемого объекта совершен побег. Потребовалось выделить розыскные наряды. В числе других командир роты вызвал лейтенанта Ф. и приказал: «В 9 часов быть с двумя солдатами у пересечения дорог (назвал координаты по карте) и организовать проверку транспортных средств». Получив боевую задачу в 17 часов, молодой офицер занялся другими делами, рассчитывая, что добраться к месту службы можно на другой день утром.

Ночью бежавшего задержали. Как потом выяснилось, в 22 часа он беспрепятственно проследовал именно там, куда командир роты выделил розыскной наряд во главе с лейтенантом Ф.

— Не выполнили приказ! — категорично объявил он офицеру. — Буду принимать меры.

Но если тщательно разобраться, то командир подразделения сам виноват в случившемся. Неправильно указанное время — девять часов вместо двадцати одного — поставило под угрозу срыва выполнение ответственной задачи.

Эти примеры, на наш взгляд, достаточно убедительно показывают, как в процессе боевой службы знание и точное употребление военных терминов, просто грамотное построенное распоряжение могут способствовать успеху, а ошибки, неточности, дающие возможность двоякого толкования, приводят к непредвиденным осложнениям.

Точность слова — прежде всего ясность мысли. Большая мобилизующая сила чув-

ствуется в командирском приказе, отданном четко и понятно. Большинство наших офицеров хорошо понимают это и настойчиво стремятся к постоянному совершенствованию своего командного языка. Вместе с тем приходится встречать и неконкретную постановку задач, неясно составленные инструкции, неинтересно проведенные беседы, занятия по боевой и политической подготовке. И одна из причин этого — невнимательное отношение к значению слова, нежелание вдуматься в его смысл. Отдельные офицеры, а вслед за ними и их подчиненные порой употребляют давно изжившие себя военные термины. Например, говорят «каптерка» вместо «кладовая для хранения имущества роты и личных вещей военнослужащих» (или просто «кладовая роты»), комнату для хранения оружия называют ружпарком, ритуал отдания воинской чести — приветствием, учебное место — учебной точкой, ограждение запретной зоны — предзонником, увольнение в запас — демобилизацией, общую уборку — генеральной уборкой, военнослужащих сверхсрочной службы — сверхсрочниками и т. д. и т. п. Об этом приходится говорить уже потому, что, употребляя неправильные слова и обороты, отдельные офицеры, прапорщики и сержанты показывают свою безграмотность в военном отношении, а главное, бессознательно искажают требования уставов, что, в свою очередь, ведет к ошибкам в обучении подчиненных. Незнание военной терминологии и неумение ею пользоваться — это не что иное, как незнание общевоинских уставов, следствие низкой требовательности к себе и пренебрежительного отношения к руководящим и регламентирующим документам.

Присутствуя на занятиях, нередко слышишь неправильную подачу команд: «Разом-КНИСь» вместо: «Отделение, вправо (влево, от середины) на столько-то шагов, разом-КНИСь»; «Справа по одному, шагом — МАРШ» тогда как надо: «Взвод, в колонну по одному, шагом — МАРШ» и т. п.

Еще одна распространенная ошибка — смягчение и искажение повелительной формы команд и приказов. Если нужно подать команду «Становись», иной сержант скажет «Строиться». Вместо того чтобы приказать: «Разговор в строю прекратить», спросит: «Почему шумите?»

Не следует, думаю, долго доказывать, что подобного рода тон и манеры наносят вред делу. Военная мудрость гласит, что ничто так людей к злу не приводит, как слабая команда.

Вот почему, отдавая приказ, командир должен уметь изложить его содержание так, чтобы у подчиненных не осталось никаких неясностей по существу поставленных задач. Это касается как устных, так и письменных распоряжений. В том и другом случае наиболее важные моменты следует выделить, подчеркнуть, чтобы избежать неверного их толкования подчиненными.

Особенно «грешат» подобными ошибками дежурные при рапорте прибывшему командиру. Много вольностей допускается в обращении к военнослужащим: «Товарищ солдат, ты почему сделал то-то?» и т. д. На это ст. 39 Устава внутренней службы Вооруженных Сил СССР дает прямой ответ: «По вопросам службы военнослужащие должны обращаться друг к другу на «Вы». Начальники и старшие, обращаясь по службе к подчиненным и младшим, называют их по званию и фамилии или только по званию, добавляя в последнем случае перед званием слово «товарищ». Неправильным поэтому будет обращение «Товарищ солдат». Правильно — «Товарищ рядовой» или «Рядовой Петров» («Ефрейтор Петров») и т. д.

Подчеркиваю еще раз, что овладеть командным военным языком — не значит приобрести стальные нотки в голосе. Это прежде всего стремление к предельной четкости мышления, логичности в суждениях, точности и категоричности выводов. И, конечно же, к профессиональной компетентности. Пренебрежение этими требованиями приводит порой даже к... курьезам.

зам. Так, один офицер в лекции сказал: «Под воздействием атомного облучения у человека, с одной стороны, начинается рвота, а с другой — начинают выпадать волосы». Здесь совершенно непонятно, что понимается под «сторонами»; есть ли зависимость между рвотой и выпадением волос, наконец, облучение все-таки не атомное, а радиоактивное.

Всегда следует помнить о том, что умение правильно и четко строить свою речь, выражать свои мысли или требования особенно важно при постановке боевых задач, отдаче распоряжений, указаний и приказов.

Вот почему необходимо систематически повышать уровень военных и политических знаний как в процессе командирской подготовки, так и самостоятельной учебы. Чтобы идти в ногу со временем, офицер должен целенаправленно изучать военную литературу, читать периодическую военную печать, работать с регламентирующими службу документами. Тогда будут исключены такие случаи, о которых рассказано выше.

Великий русский язык — один из самых богатых языков мира. Пользуясь его богатством, человек может выбрать точные и нужные слова для ясной передачи мыслей и чувств. А. М. Горький писал, что «борьба за чистоту, за смысловую точность, за остроту языка есть борьба за орудие культуры. Чем острее это орудие, чем более точно направлено — тем оно победоносней».

Подполковник В. БОКОВ.



Требовательным и заботливым командиром, вдумчивым воспитателем зарекомендовал себя сержант В. Мазур.

На снимке: сержант В. Мазур помогает рядовому И. Махмуту подготовиться к выступлению на политзанятиях.

Фото Л. ВЕРБЛЮГВИЧЮСА.

# ПРОВЕРЬТЕ СВОЕ РЕШЕНИЕ

ОТВЕТЫ НА ЗАДАЧИ,  
ПОМЕЩЕННЫЕ В ЧЕТВЕРТОМ  
НОМЕРЕ ЖУРНАЛА

ОТВЕТ НА ЗАДАЧУ № 1

В звездную ночь нетрудно определить стороны горизонта по Полярной звезде. Эта звезда всегда находится в направлении на север (рис. 1) и в течение ночи отклоняется от него не более чем на  $3^\circ$ . Чтобы отыскать Полярную звезду, надо найти созвездие Большой Медведицы, которое по своему виду напоминает ковш из 7-ми широко расставленных довольно ярких звезд [это созвездие и было показано на рисунке к условию задачи]. Если две крайние звезды (а и б) созвездия Большой Медведицы соединить линией и мысленно продолжить эту линию, как показано на рисунке, примерно на пять расстояний от а до б, то около конца этой линии мы заметим Полярную звезду. Став лицом к ней, получим направление на север.

В больших лесных массивах просеки прорубают по направ-

лению меридианов и параллелей. Они делят леса на кварталы, которые нумеруются порядковыми числами с запада на восток и с севера на юг. На перекрестках просек ставят квартальные столбы (рис. 2) с плоскими затесами, на них подписывают номера ближайших кварталов. Ребро столба между гранями с наименьшими числами указывает просеку северного направления.

В средних и северных широтах величина смещения Солнца по азимуту составляет около  $13^\circ$  в час. В 7 часов оно находится на востоке, в 13 часов — на юге, а в 19 часов — на западе. Поэтому, зная время дня, можно определить величину дуги, которую Солнце прошло после 13 часов или должно пройти до 13 часов.

Для этого, вращая часы в горизонтальной плоскости, направляют часовую стрелку на Солнце (рис. 3 и 4). Затем угол между часовой стрелкой и цифрой 1 циферблата делят пополам. Линия, делящая угол, указывает направление, в котором находится Солнце в полдень, т. е. направление на юг.

Следует иметь в виду, что этот способ дает менее точные результаты весной и особенно летом. В южных широтах (например, в Средней Азии) его применение становится нецелесообразным.

Для повышения точности определения сторон горизонта можно использовать несколько вышеназванный прием.

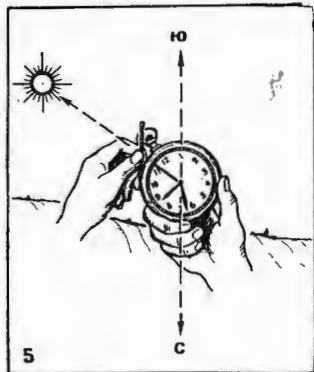

1. Часам придают не горизонтальное, а наклонное положение, под углом  $40-50^\circ$  к горизонту [для широты  $50-40^\circ$ ]; при этом часы надо держать большими и указательными пальцами у цифр 4 и 10 [как показано на рис. 5] цифрой 1 от себя.

2. Найдя середину дуги между часовой стрелкой и цифрой 1, прикладывают здесь спичку перпендикулярно циферблату.

3. Не изменяя положения часов, поворачиваются вместе с ними по отношению к Солнцу так, чтобы тень от спички проходила через центр циферблата. В этот момент цифра 1 будет указывать направление на юг.

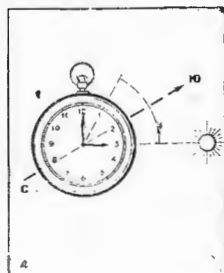
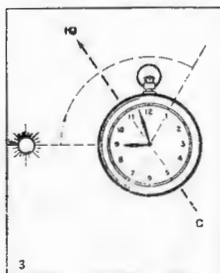
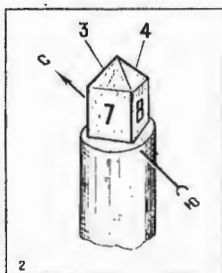
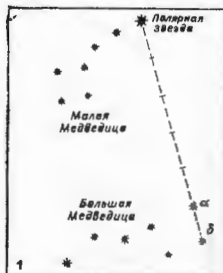

ОТВЕТ НА ЗАДАЧУ № 2

Астрономы установили, что Луна находится (рис. 6):

Фазы Луны	Вечером [в 19 часов]	Ночью [в 1 час]	Утром [в 7 часов]
Первая четверть [видна правая часть диска Луны]	на юге	на западе	—
Полнолуние [виден весь диск Луны]	на востоке	на юге	на западе
Последняя четверть [видна левая часть диска Луны]	—	на востоке	на юге

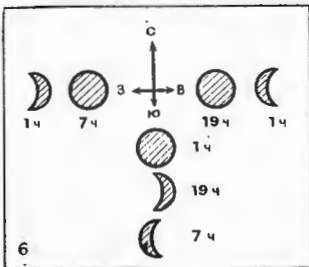

В лунную ночь рекомендуется следующий способ определения сторон горизонта по Луне и часам. Для этого необходимо:

1. Разделить на глаз радиус диска полной Луны на шесть частей, оценить, сколько таких частей содержится в поперечнике видимого серпа Луны, заметить по часам время.

2. Если Луна прибывает, то число видимых частей поперечника серпа Луны надо вычесть из замеченного времени, а если Луна убывает, то прибавить. Получен-

ная сумма или разность укажет час, когда в том направлении, где находится Луна, будет находиться Солнце.

Чтобы не ошибиться, когда брать сумму, а когда разность, можно воспользоваться mnemonicическим приемом, показанным на рис. 7 и 8.

3. Вычислив час и принимая Луну за Солнце, найти направление на юг, как это делается при определении сторон горизонта по Солнцу и часам. Только направлять на Луну надо не часовую стрелку, а то место на циферблате часов, которое соответствует вновь полученному часу.

4. В полнолуние надо направлять на Луну часовую стрелку.

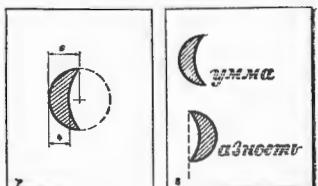

**ПРИМЕР** (рис. 9). Время наблюдения 5 часов 34 минуты. Видимая часть диска Луны в поперечнике содержит по оценке на глаз десять шестых долей его радиуса. Луна на ущербе (так как видна левая часть диска). Следовательно, Солнце на месте Луны будет в 15 часов 34 минуты [5 часов 34 минуты + 10 часов], т. е. тогда, когда часовая стрелка подойдет к отсчету 3 часа 34 минуты.

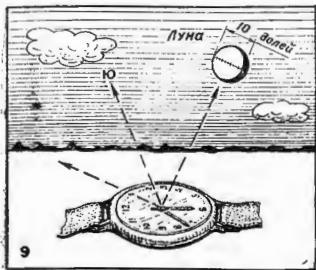

Установим это деление на циферблате в направлении на Луну. Прямая, делящая пополам угол между данным делением и цифрой 1 на циферблате, укажет направление на юг.

#### ОТВЕТ НА ЗАДАЧУ № 3

Расстояние до цели можно определить по формуле:

$$D = \frac{1000 \cdot B}{y}$$

где: D — дальность до предмета;  
B — линейный размер предмета в метрах;  
y — угловая величина предмета в тысячных.

Надо иметь в виду, что одно-малое деление оптического прибора (бинокля, снайперской винтовки) соответствует 5 тысячным, а большое — 10 тысячным.

Подставив в эту формулу известные нам цифры, получим 600 м.

$$D = \frac{1000 \cdot 6}{10} = 600 \text{ м.}$$

#### ОТВЕТ НА ЗАДАЧУ № 4

Участок труднопроходимого болота на закрытой местности следует обходить по направлениям, образующим прямоугольник или параллелограмм, азимуты и длины сторон которого определяются на местности. Пример такого обхода показан на рис. 11. От точки А идут вдоль препятствия по выбранному направлению, в нашем примере по азимуту 100°. Дойдя до конца препятствия (до точки В) и замерив расстояние — 250 пар шагов, продолжают движение по заданному азимуту 45°. У точки С, обойдя препятствие, замеряют пройденное расстояние, т. е. длину стороны ВС (300 пар шагов). От точки С выход на маршрут производят по обратному азимуту стороны АВ, в нашем

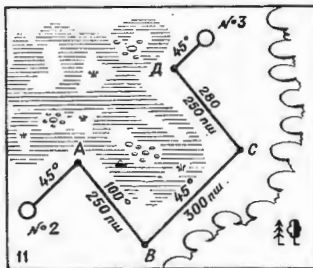

примере по азимуту 280° [обратный азимут равен прямому ± 180°]. Отмерив в этом направлении 250 пар шагов (расстояние, равное стороне АВ), выходят на основную маршрут в точке Д. Здесь длину линии ВС прибавляют к расстоянию, пройденному от точки № 2 до точки А, и продолжают движение по маршруту.

#### ОТВЕТ НА ЗАДАЧУ № 5

Азимут отсчитывается от северного направления меридиана по ходу часовой стрелки (рис. 10). Так как Полярная звезда всегда находится на севере, а Солнце в 13 часов — на юге, то при движении по азимуту 90° Полярная звезда ночью от нас будет видна слева, а Солнце в 13 часов дня — справа.

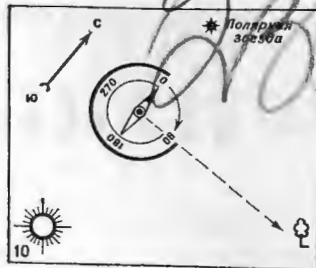

#### ОТВЕТ НА ЗАДАЧУ № 6

Сближение меридианов [С6] — угол между истинным меридианом данной точки и вертикальной линией координатной сетки.

Магнитное склонение [Ск] — угол между истинным и магнитным меридианами.

Магнитный азимут [Ам] — угол, измеряемый по ходу часовой стрелки от 0 до 360° между северным направлением магнитного меридиана и направлением на определяемый объект.

Истинный азимут [А] — угол, измеряемый по ходу часовой стрелки от 0 до 360° между северным направлением истинного меридиана и направлением на определяемую точку.

Дирекционный угол [α] — угол, измеряемый на карте по ходу часовой стрелки от 0 до 360° между северным направлением вертикальной линии координатной сетки и направлением на определяемый объект.

Поправка направления [П] — угол между вертикальной линией координатной сетки и магнитным меридианом.

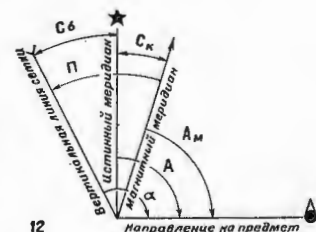

## „ПРЕДУПРЕЖДАТЬ ПРОСТУПКИ И ПРЕСТУПЛЕНИЯ“

Под таким заголовком в журнале «На боевом посту» № 7 за 1976 год опубликована статья подполковника юстиции Н. Беликеева. Критика, содержащаяся в ней, признана правильной. Как сообщил начальник политотдела, по всем фактам сокрытия грубых нарушений воинской дисциплины проведены служебные расследования и виновные в этом привлечены к дисциплинарной и партийной ответственности. Приняты конкретные меры по улучшению правовой пропаганды. В воинских коллективах стали чаще выступать с лекциями, докладами работники военных прокуратур и трибуналов. Так, они приняли активное участие в подготовке кинолекционных вечеров на тему «Пьянству — бой!». В ро-

тах обновлены уголки правовых знаний. Для офицеров управления военные юристы прочитали лекции «Работа командира по предупреждению преступлений и чрезвычайных происшествий», «XXV съезд КПСС об укреплении правопорядка и борьбе с преступностью». Все это способствует тому, что офицеры управления ведут большую работу в подразделениях по пропаганде и разъяснению требований общевоинских уставов. С личным составом проведены политические занятия по теме «Об ответственности военнослужащих за воинские преступления». На многих из них выступили работники военной прокуратуры, трибунала и военной автоинспекции.

# ФИЗИЧЕСКАЯ ПОДГОТОВКА НА

За короткий промежуток времени, когда солдаты находятся на учебном пункте, сложно хорошо подготовить их к преодолению трудностей боевой службы и учебы. Однако практика показывает, что при тщательном планировании занятий и оснащении их мест соответствующим оборудованием, при высоком методическом мастерстве офицеров эту задачу можно решить вполне успешно.

Планом предусмотрено не так уж много часов на физическую подготовку. Поэтому важно интенсивно использовать и время, отводимое на утреннюю зарядку, спортивно-массовую работу, а также организовывать попутные тренировки при следовании к месту занятий, в ходе уроков по тактико-специальной, тактической, огневой подготовке и другим учебным дисциплинам.

Вот, например, как планируется и ведется эта работа в нашей части. Перед прибытием молодого пополнения проходит сбор всех офицеров и сержантов, привлекаемых на учебный пункт. В программе — инструкторско-методические занятия по темам физической подготовки и по организации утренней физической зарядки. Места их заранее оборудуются (устанавливаются гимнастические снаряды, приводятся в надлежащее состояние площадки, размечаются дистанции для ходьбы и бега и т. п.).

При планировании занятий на учебном пункте очень важно достичь равномерности общей физической нагрузки по дням и, кроме того, постепенного повышения ее от недели к неделе.

С поступлением молодых солдат (а они, как известно, прибывают неравномерно) командиры взводов до начала работы учебного пункта проводят контрольные и подготовительные занятия. Сначала хорошо

обученные сержанты образцово показывают новичкам, как выполняются упражнения по гимнастике, приемы преодоления полосы препятствий, нападения и самозащиты. Это дает возможность вновь прибывшим составить представление о том, чего они должны достичь и какие усилия для этого требуются. Потом начинаются контрольные занятия, в ходе которых каждого молодого солдата проверяют в беге на 100 и 1000 метров и по гимнастике (подтягивание на перекладине).

Тут же командир спрашивает, какими видами спорта занимались они до призыва. На основании опроса и проверки устанавливает средний уровень физической подготовки солдат. Исходя из него и планируется нагрузка на занятиях. Данные контрольной проверки позволяют впоследствии оценить, как выросли силовые, скоростные и другие показатели военнослужащих за время нахождения на учебном пункте.

Мы считаем, что цель физической подготовки на учебном пункте состоит не только в выработке у воинов таких физических качеств, как сила, ловкость, выносливость, быстрота, но и главным образом в привитии им твердых навыков выполнения всех составных частей упражнений и приемов. Поэтому на занятиях, в первую очередь по гимнастике, руководитель следит за качеством работы солдат, тренируя каждого в отдельности сначала по разделениям, затем в целом. Особое внимание обращает на отработку таких элементов, как гимнастическая стойка, наскок на снаряд и соскок с него, точность и последовательность выполнения комплексов вольных упражнений и других. Конечно, уменьшается количество повторений, объем сделанного, но потери окупаются качеством, прочностью усвоения,

Упражнения	1-й вариант	2-й вариант
Ходьба и бег на 400 м (ходьба — 50 м, бег — 150 м, ходьба — 50 м, бег — 100 м, ходьба — 50 м)	4 мин.	4 мин.
Общеразвивающие упражнения	4 мин.	4 мин.
1-й и 2-й комплексы вольных упражнений	15 мин.	—
Упражнения на гимнастических снарядах (перекладина, брус), с тяжестями, групповые упражнения	—	15 мин.
Ходьба, бег на 1000 м	6 мин.	6 мин.
Ходьба с выполнением упражнений в глубоком дыхании и для расслабления мышц	1 мин.	1 мин.
Итого	30 мин.	30 мин.

# УЧЕБНОМ ПУНКТЕ

Кроме того, привычная четкость, дисциплинированность позволяют уплотнить занятие за счет сокращения времени на перестроения, перехода от снаряда к снаряду и т. д. На учебном пункте необходимо также добиваться от молодых солдат строевой выправки, подтянутости, и у нас не жалеют на это времени.

Хочется заметить, мы на первых порах не торопимся с внедрением метода состязательности. До тех пор пока руководитель не убедится, что все обучаемые освоили прием (упражнение) и действуют без особого напряжения и правильно, не следует устраивать никаких соревнований, конкурсов.

И еще одна немаловажная особенность, которую учитывают наши офицеры — помощь и страховка при выполнении упражнений. Этому уделяется самое пристальное внимание, что позволяет исключить травматизм.

Немало возможностей для повышения закалки, выносливости и мастерства молодых солдат заключает в себе утренняя физическая зарядка.

Командир части утвердил план физической зарядки, в котором предусматривается проведение первого и второго вариантов (а

на учебном пункте мы используем только их). Время при этом распределяется так, как указано в таблице на стр. 62.

Для закалывания молодого солдата очень важно уметь установить форму одежды для утренней физической зарядки. Необходимо также наладить контроль за тем, чтобы строго выполнялся график чередования ходьбы и бега. Некоторые малоопытные командиры иногда нарушают его, считая, что эффективнее действуют более высокие нагрузки. Этой распространенной ошибкой легко избежать, разметив места проведения утренней зарядки указателями, дистанций для перехода от ходьбы к бегу и наоборот.

Известно, что на учебном пункте в часы спортивно-массовой работы трудно организовать занятия спортивных секций и кружков. Да в этом и нет особой необходимости, так как и без того молодые солдаты получают достаточные физические нагрузки. Но тщательно спланированная спортивно-массовая работа способствует достижению целей физической подготовки. У нас в вечернее время организуются соревнования между отделениями по гимнастике, поднятию тяжестей, некоторым видам легкой атлетики. В воскресные дни силами меряется подразделения. Футбол, волейбол, стрельба — чем шире диапазон видов спорта, тем больше число вовлеченных в систематические занятия физической культурой, тем лучше подготовка молодых солдат к службе, тем легче им будет осваивать программу обучения в подразделениях.

Лейтенант Г. ПИСАРЕВ,

## ТАКОЕ НЕ ЗАБЫВАЕТСЯ

С большим волнением прочитал в одиннадцатом номере журнала «На боевом посту» за 1976 год материал полковника В. Журавлева о лыжном переходе, совершенном командой военнослужащих войск НКВД. Дело в том, что я — один из пятерки лыжников, которые 30 ноября 1934 года в Нижнеангарске приняли старт и пошли по маршруту Байкал — Мурманск протяженностью около 9000 километров.

В корреспонденции с документальной точностью описаны незабываемые для нас события. Прошли десятки лет, но я до мельчайших подробностей помню каждый из 151 дня пути «от моря до моря» (так называли его в одной из газет того времени).

Читателям журнала, наверно, небезынтересно узнать, как сложилась дальнейшая судьба воинов-лыжников.

Благодаря большой и кропотливой работе комсомольцев-следопытов школы-интерната № 2 поселка Павлово-на-Неве, что под Ленинградом, удалось разыскать адреса всех участников перехода Байкал — Мурманск. 23 мая 1976 года состоялась наша встреча. Молчанием мы почтили память

не дожившего до этого момента полковника запаса К. Бражников. Остальные, здравствуют и поныне. Все с первого и до последнего дня стойко сражались с врагом на фронтах Великой Отечественной войны. Как и Бражников, связали свою жизнь с войсками А. Шевченко, А. Куликов, только недавно они ушли на заслуженный отдых: первый в звании полковника, второй — подполковника. Я демобилизовался из армии в 1946 году капитаном. До 1971 года работал старшим инженером управления Южной железной дороги, сейчас пенсионер.

Отрадно сознавать, что интерес к лыжному переходу, совершенному нами 42 года назад, по-прежнему не иссяк.

Пользуясь случаем, обращаюсь к воинам внутренних войск — читателям журнала. Год 1977-й — особый, юбилейный. Хочется верить, что 60-летие Великой Октябрьской социалистической революции каждый из вас встретит с высокими результатами в боевой службе, боевой и политической подготовке. Успехов вам, наследники славы отцов и дедов, крепкой физической закалки, доброго здоровья и счастья.

Е. ЕГОРОВ,

## НАРОДНОМУ КОНТРОЛЮ — ПАРТИЙНУЮ ЗАБОТУ

**В** Вооруженных Силах СССР, в том числе и во внутренних войсках, органы народного контроля призваны помогать командирам и политорганам повышать боевую готовность, качество боевой службы и учебы военнослужащих, улучшать контроль за правильным учетом, хранением, сбережением техники и оружия, расходом горюче-смазочных материалов, военно-технического имущества, за материально-бытовым, медицинским и торговым обслуживанием личного состава. Свою работу группы и посты народного контроля строят в тесной связи с партийными и комсомольскими организациями, широким кругом общественности. Активное участие в контроле офицеров, прапорщиков, сержантов и солдат способствует воспитанию военнослужащих в духе строгого соблюдения воинской дисциплины. Многие командиры и политорганы, выполняя требования XXV съезда партии, постановления ЦК КПСС «О партийном руководстве органами народного контроля в Латвийской ССР», указания Политического управления внутренних войск, усилили внимание к органам народного контроля, улучшили руководство ими, стали глубже вникать в содержание работы, активнее направлять деятельность общественных дозорных на успешное решение задач, поставленных перед частями и подразделениями. В последнее время группы и посты окрепли организационно. Абсолютное их большинство ныне возглавляют заместители секретарей парторганизаций. Около 90 процентов общественных дозорных — коммунисты и комсомольцы. Улучшилось качество их работы.

Например, много положительного в деятельности группы народных контролеров, которую возглавляет майор Г. Варламов. В ее составе одиннадцать офицеров, прапорщиков и солдат — представителей различных подразделений. Все они авторитетные люди, примерные воины, коммунисты и комсомольцы. Группа работает по плану, утвержденному командиром. В каждом подразделении действуют посты от 3 до 5 человек, специальные посты контролируют расход электроэнергии и воды.

С их помощью командир постоянно держит в поле зрения многие участки жизни и деятельности части. Дозорные информируют его о действительном положении дел, помогают более объективно оценивать обстановку и принимать целесообразные решения. Таких решений, основанных на материалах проверок народных контролеров, командир принял немало. Так были вскрыты, а затем устранены недочеты в подготовке учебной материально-технической базы к новому учебному году, наведен должный порядок в хранении и сбережении вещевого имущества и т. п.

Командир части не жалеет времени для того, чтобы встретиться с народными контролерами, внимательно рассмотреть их планы, узнать соображения и мнения, определить главные направления в работе. Итоги проверок и выработанные группой предложения он заслушивает в присутствии соответствующих начальников служб и других должностных лиц, которые тут же дают ему необходимые объяснения. Все это помогает принимать наиболее продуманные решения, оперативно устранять недостатки.

Политотдел части глубоко вникает в работу народных контролеров, распространяет передовой опыт, организует их учебу. С членами групп

и постов регулярно проводятся семинары, занятия. Активисты изучают работы В. И. Ленина, решения XXV съезда КПСС, постановления ЦК партии по вопросам организации и осуществления народного контроля, обмениваются опытом проведения проверок, обсуждают наиболее эффективные формы и методы работы. Политотдел интересуется мерами, которые принимаются по результатам проверок. Нередко их итоги становятся предметом обсуждения на совещаниях политотдела, партийных и комсомольских собраниях, используются в беседах с личным составом.

Например, народные контролеры получили сигнал о серьезных недостатках в содержании и использовании инженерно-технических средств охраны. С участием активистов был подготовлен и проведен рейд по всем объектам. Результаты контроля обсудили на совещании руководящего состава. В подразделениях состоялись собрания коммунистов, на которых шла речь о том, как лучше содержать технику. Участники рейда провели с воинами беседы о правилах хранения, ухода и эксплуатации техники.

В широком привлечении общественности к работе народных контролеров, повышении результативности их деятельности важное место принадлежит партийным комитетам и партбюро. Они совместно с командирами организуют работу дозорных, используя для этого разнообразные формы и методы. Взять, к примеру, парторганизацию, где секретарем майор Е. Умрихин. Здесь регулярно рассматриваются планы работы народных контролеров, обсуждаются итоги проверок, заслушиваются сообщения коммунистов-руководителей о выполнении ими рекомендаций. Общественные дозорные проявляют высокую активность, действительно помогают командиру и партийной организации в решении важных задач, от которых зависит боеготовность личного состава.

Парторганизация особо заботится о гласности контроля как важного средства повышения его действенности. Хорошо зарекомендовали себя «молнии», сатирические газеты, «Бюллетень народного контроля».

Гласность работы народных контролеров укрепляет их связь с массами воинов, расширяет круг добровольных помощников. Дозорные постоянно участвуют в воспитании у личного состава бережливости, проводят беседы об экономии и правилах хранения и эксплуатации техники и оружия, военного и государственного имущества.

Партийная организация добивается высокой активности коммунистов — народных контролеров, заслушивает их отчеты о выполнении того или иного задания, воспитывает в духе принципиальности, непримиримости к недостаткам. Отлично справляются со своими общественными обязанностями члены КПСС прапорщики Н. Садыков, Я. Якель и другие. Не случайно в этом коллективе нет утрат и хищений имущества, бережно расходуются электроэнергия, топливо, строительные и другие материалы.

Надо, однако, признать, что не все еще командиры, политаппараты и партийные организации относятся с должным вниманием к органам народного контроля, не всегда следят за тем, чтобы в группы и посты избирались наиболее достойные и активные представители войсковой общественности, не проявляют нужной заботы об их учебе. Поэтому в ряде частей и подразделений низка еще действенность проверок, предупредительная работа не стала основным содержанием практической деятельности общественных дозорных. Иногда группы и посты слишком много занимают второстепенными вопросами. Случается, что в проверках участвуют по 1—2 человека, а некоторые дозорные длительное время вообще не привлекаются к рейдам.

Отдельные командиры, политработники слабо знают требования основополагающих документов, задачи, формы и методы работы народных контролеров, поэтому не могут квалифицированно руководить ими. Усилия органов народного контроля не всегда сосредоточиваются на таких важных вопросах, как учет и сбережение оружия и техники, военного имущества, продовольствия и материалов, рациональное расходование де-

нежных средств, соблюдение режима экономии, искоренение утрат и т. п.

Серьезные недостатки в работе народных контролеров имеются в подразделениях, где секретарями партийных организаций товарищи В. Чуба, И. Шпаковский и другие. Здесь нередко проводят проверки наспех, поверхностно, как говорят, «для галочки». В известной мере это объясняется тем, что количество проверок считается чуть ли не главным показателем в деятельности народных контролеров. Политический отдел этой части неоднократно критиковался за неправильный стиль руководства общественными дозорными, однако ошибки исправляются медленно. И получается: проверок много, а недостатки остаются. Но ведь известно, что критерием оценки деятельности народных контролеров является не количество проверок, а их качество, устранение вскрытых недочетов.

Некоторые партийные организации мало заботятся о совершенствовании форм и методов деятельности групп и постов. Редко, например, практикуются комплексные проверки и рейды, когда необходимо, скажем, обследовать состояние дел по какому-то вопросу во всех или многих подразделениях и сделать обобщения и выводы.

Действенность, результативность работы контролеров в значительной степени зависит от того, как они используют предоставленные им права и полномочия. К сожалению, некоторые группы и посты не ставят перед командирами, политотделами, партийными и комсомольскими организациями вопросов об устранении недостатков, воздействии на виновных, привлечении их к ответственности. Некоторые группы редко вызывают на свои заседания должностных лиц, допустивших промахи. Между тем, как свидетельствует практика, эта мера играет важную воспитательную роль, предостерегает работника от подобных недочетов, способствует выработке целесообразных решений на будущее.

Дальнейшее совершенствование руководства органами народного контроля, развитие активности всех без исключения групп и постов общественных дозорных, воспитание у них партийной принципиальности, нетерпимости к недостаткам, настойчивая борьба за их устранение — важнейшая задача командиров, политорганов и партийных организаций. Успешное решение ее будет способствовать эффективному выполнению солдатами, сержантами, прапорщиками и офицерами социалистических обязательств в борьбе за достойную встречу 60-летия Великого Октября.

**Полковник А. АСТРАХАНЦЕВ.**

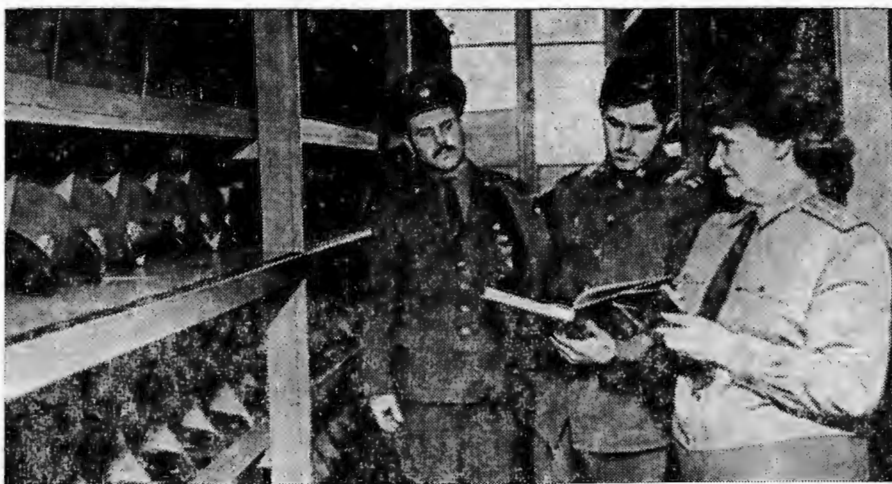

**Добросовестно работает группа народного контроля части. На снимке: прапорщик И. Битарова и младший сержант А. Гердт проверяют работу старшины роты прапорщика Ю. Калмыкова.**

**Фото Р. РЯЗАНОВА.**

# ПАРТКОМ РЕШИЛ... А ЧТО ДАЛЬШЕ?

ЗАМЕТКИ О СТИЛЕ РАБОТЫ ПАРТКОМА ЧАСТИ

В Инструкции организациям КПСС в Советской Армии и Военно-Морском Флоте сказано, что партийный комитет руководит партийными организациями и партийными группами подразделений, оказывает им практическую помощь в работе. Практика свидетельствует: партийный комитет добивается наибольшего успеха тогда, когда для выработки и проведения в жизнь того или иного решения, конкретного плана действий он активно использует опыт, знания, личные качества членов комитета, привлекает их к повседневной политической работе в массах, настойчиво добивается претворения в жизнь своих решений.

В этом плане мы и рассмотрим деятельность партийного комитета, который возглавляет майор В. Красавин. Следует сказать, что в работе парткома есть немало поучительного. В году XXV съезда КПСС он сосредоточивал усилия на идейном воспитании коммунистов, повышении их ответственности за качество боевой службы, боевой и политической подготовки, поддержании строгого уставного порядка среди личного состава, постоянно заботился об авангардной роли коммунистов, стремился, чтобы каждый из них, где бы он ни работал, какую бы должность или пост ни занимал, являл собой пример собранности и дисциплины, творческого отношения к делу, пример государственного подхода к решению больших и малых задач.

Командир части [а он член парткома] постоянно направлял его деятельность, совместно с заместителем по политической части обращал внимание членов парткома на то, чтобы они регулярно бывали в подразделениях, знали положение дел в них, советами, конкретной помощью добивались повышения уровня работы партийных организаций, их влияния на все стороны жизни и деятельности воинов. Майор В. Красавин, другие члены партийного комитета [майор Г. Вихарев, капитан А. Руднев, прапорщик В. Крылов] именно так и поступали.

Общими усилиями в прошлом году удалось добиться того, что многие коммунисты стали настоящими мастерами своего дела, образцово выполняли воинский долг, являлись правофланговыми социалистического соревнования. Например, командир роты капитан Н. Дровалев. Подразделение, которым он командует, пять лет подряд завоевывает звание отличного. Умелый воспитателем подчиненных зарекомендо-

вал себя молодой офицер старший лейтенант А. Шемигон. Добрая слава в части идет о секретаре партийной организации капитане А. Сабенине, начальниках войсковых нарядов коммунистах прапорщиках Е. Пинчуке, В. Чистякове и многих других.

Однако в целом часть не достигла намеченных рубежей. Более того, ее результаты по отдельным показателям по сравнению с предыдущим годом ухудшились. Главная причина, на наш взгляд, кроется в ослаблении организаторской работы коммунистов-руководителей. Немало промахов допустил и партийный комитет, и прежде всего в руководстве деятельностью партийных организаций подразделений, контроле и проверке исполнения принятых решений, в результате чего снизилось партийное влияние на жизнь и быт воинов.

Вот лишь некоторые примеры. Рассмотрев на своем заседании задачи коммунистов части по повышению качества контролерской службы, партком принял решение обсудить этот вопрос на заседаниях бюро в партийных организациях батальонов, а в ротах провести совещания коммунистов. Но никому из членов парткома не поручил оказать помощь парторганизациям подразделений в претворении этих мероприятий в жизнь, проконтролировать, как выполняются решения партийного комитета. В результате в некоторых парторганизациях, например, в той, где секретарем майор Б. Пеньшин, о них забыли. В ряде партийных организаций рот [хотя партком и рекомендовал] не обсуждались меры по повышению качества политической учебы личного состава. В партийных организациях батальона не обобщался опыт лучших контролеров, а сделать это должны были сами секретари.

Подобные примеры можно было бы продолжать, но и приведенных достаточно, чтобы сделать вывод: отсутствие необходимого контроля и проверки исполнения отрицательно сказывалось на действительности партийной работы.

Думается, причиной этому в немалой степени послужило и то, что члены партийного комитета не знали, кто и за какое направление деятельности парткома несет ответственность. А ведь правильно организованная коллективная работа немыслима без четкого распределения обязанностей между членами комитета. В. И. Ленин считал, что партийный комитет должен ста-

ратся возможно полнее производить разделение труда, ибо для разных сторон партийной деятельности нужны разные способности. Коллегиальность в руководстве предполагает и персональную ответственность. «Во всяком случае и при всех без исключения обстоятельствах, — указывал В. И. Ленин, — коллегиальность должна сопровождаться самым точным установлением личной ответственности КАЖДОГО лица за ТОЧНО определенное дело».

Поскольку такого четкого распределения постоянных обязанностей среди членов парткома не было, предполагалось, что каждый из них должен иметь разовое поручение, организовывать, контролировать выполнение того или иного пункта постановления парткома и, естественно, нести за это ответственность. Однако так было не всегда. Например, партком принял решение обобщить передовой опыт коммунистов: командира взвода, у которого хорошо организовано социалистическое соревнование среди подчиненных, начальника войсковой роты, контролера, командира отделения. Бесспорно, это нужное и важное дело. И поручить его следовало бы одному из членов парткома. Но он почему-то переложил это на секретарей партийных организаций батальонов. Задание не проверил, а те не выполнили его.

Даже тогда, когда партийный комитет определял ответственного лицо за выполнение тех или иных мероприятий, он нередко забывал поинтересоваться, как намеченное претворится в жизнь. Например, бюро управленческой партийной организации (бывший секретарь капитан И. Обоенко) предлагалось заслушать сообщения партгруппиров штаба, партполитаппарата и тыла о их работе по мобилизации коммунистов на качественное обучение молодого пополнения. Тов. Обоенко запомнил, а партком не напомнил ему об этом. Хотя проблема обучения и воспитания молодых солдат, втягивания их в службу требует совершенствования и пока полностью в части не решена.

«Забывчивость» у членов комитета наблюдалась не только тогда, когда требовалось проверить выполнение своих рекомендаций, но и претворить в жизнь постановления партийных собраний части, касающиеся непосредственно парткома. Так, он не обобщил и не распространил положительный опыт работы партийной организации одной из рот по борьбе с пьянством, не обсудил вопрос и не выработал рекомендаций партийным организациям по совершенствованию руководства социалистическим соревнованием в году XXV съезда КПСС, не проверил ход выполнения решения отчетно-выборного собрания коммунистов части.

Если все это свести воедино, то создается впечатление, что у некоторых членов партийного комитета недостаточно высоко развито чувство ответственности за претворение в жизнь коллективно выработанных мер, что нет-нет да и сказывается застарелая болезнь: главное — принять решение, дать рекомендации, а организаторская ра-

бота по их выполнению — второстепенное дело; стремление формальной «галочкой» отделаться от кропотливой и жизненно важной деятельности, требующей повседневных усилий, максимальной отдачи сил и энергии.

Выше уже упоминалось, что, пожалуй, нет такого вопроса в части, которым бы в той или иной мере не интересовался партийный комитет. Это и понятно. Побуждать коммунистов смелее искать новые методы и формы работы, всемерно повышать требовательность к ним, их активность и деловитость, ответственность за порученный участок на всех уровнях, умение найти эффективный вариант решения и довести дело до конца — важнейшая задача партийного органа.

Однако не всегда в парткоме задумывались над выбором форм и методов партийного влияния на коммунистов, весь личный состав с целью мобилизации их на своевременное и качественное выполнение приказов командира. Хотя и редко, но были случаи, когда партком пытался административно, брал на себя не свойственные ему функции, дублировал приказы командира, методы его работы. Обратимся к решению заседания парткома, на котором обсуждались состояние и меры улучшения работы партийных организаций по оказанию помощи командирам в предупреждении нарушений мер безопасности. Кстати, на этом заседании коммунисты — командиры рот и батальонов докладывали (вероятно, целесообразно было бы заслушать секретарей партийных организаций), что уже сделано в подразделениях в свете требований приказа командира. Партийному комитету предстоило обобщить накопленный опыт, выработать рекомендации, советы, партийными формами работы способствовать успеху дела. Однако некоторые пункты решения парткома похожи на приказ. Например: «Группе и постам народного контроля совместно с командирами, политработниками, секретарями партийных и комсомольских организаций в течение июля — августа организовать проведение рейдов по проверке: а) соблюдения техники безопасности при выполнении хозяйственных работ; б) выполнения распоряжения командира о купании личного состава и мерах безопасности на воде; в) доведения приказа командира до личного состава и принятия зачета от военнослужащих по правилам техники безопасности» и т. д. и т. п. — всего пять подпунктов. А в конце подчеркивалось: «О выполнении данного решения по каждому пункту письменно информировать партком 10 и 30 августа».

Контроль и проверка исполнения предполагают оказание практической помощи первичным партийным организациям. Это одна из важнейших обязанностей партийного комитета. Справедливости ради отметим, что нет такого подразделения, где в минувшем году не побывали бы члены парткома. Они интересовались положением дел на местах, учили секретарей партийных организаций, как решать те или

иные вопросы. Однако желаемого результата достигали не всегда. И, видимо, потому, что парткому иногда не доставало плутовности, целеустремленности, умения объединять партийно-политические мероприятия и организаторские усилия коммунистов и направлять их к единой цели, настойчиво добиваться претворения намеченного в жизнь.

В прошлом году отстающими были подразделения, где партийные организации возглавляли капитан Т. Есенов и старший лейтенант Н. Грицик. Здесь не все прапорщики-контролеры добросовестно относились к выполнению своих обязанностей, нередко солдаты плохо готовились к боевой службе, а поэтому имелись случаи нарушения правил ее несения, слабо велась индивидуальная работа с воинами и т. п. В подразделениях не раз бывали коммунисты — офицеры штаба, партполитаппарата и служб тыла, в том числе и члены партийного комитета. Более того, для оказания помощи командирам рот приказом по части были назначены офицеры штаба майоры И. Эфендиев и В. Борисов. Однако, несмотря на принятые меры, положение дел в этих подразделениях в 1976 году так и не улучшилось. И хотя с коммунистами — командирами рот П. Крыловым и П. Яцыком немало поработала партийная организация батальона, помогала выправлять дела, должных результатов принятые меры не дали.

Казалось бы, напрашивался вывод: партийному комитету внимательно разобраться в стиле работы коммунистов-руководителей этих подразделений, глубоко проанализировать причины недостатков, наметить меры по их устранению, выйти с соответствующими предложениями к командиру части, его заместителям и т. д. Более того, подробно проанализировать, что делают в ротах коммунисты тт. Эфендиев и Борисов, почему неэффективна их помощь, в чем они нуждаются сами. Может, было бы целесообразным не дожидаться, пока грянет гром, а заранее пригласить на партком командиров этих рот, их заместителей по политической части, секретарей партийных организаций, тт. Эфендиева и Борисова и обсудить все детали, выслушать их мнения, предложения, строго спросить за порученные участки работы. Иначе говоря, требовалась кропотливая, конкретная работа в отстающих подразделениях, без которой нельзя рассчитывать на успех. И тон в этом должны были задать члены партийного комитета. К сожалению, такой работы не было. И только после того, как положение стало нетерпимым, партком занялся вплотную товарищами Крыловым и Яцыком и привлек их к партийной ответственности за халатность в работе и недостатки в личном поведении. Получил партийное взыскание и майор И. Эфендиев за то, что в той самой роте, где он оказывал помощь, не всегда действовали безотказно технические средства охраны, хотя коммунист по функциональным обязанностям отвечает за их исправность. Это ли не наглядная иллюстрация

той «помощи», которую оказывал подразделению тов. Эфендиев!

Подобный пример не единичен. Некоторые коммунисты батальонов, управления части мало бывают в подразделениях, главно не вникают в положение дел в них, слабо интересуются нуждами и запросами личного состава, не влияют активно на процессы, происходящие в коллективах. Например, член КПСС майор В. Котов, будучи в роте, вопросами боевой службы, политической работы в войсковых нарядах не занимался, план-задание полностью не выполнил и раньше намеченного срока покинул подразделение, за что был строго наказан командиром части.

Кстати, партком редко прибегал к такой форме повышения ответственности коммунистов штаба, партполитаппарата, служб тыла за положение дел в подразделениях, как заслушивание их отчетов о проводимой в ротах работе. Он передоверился управленческой партийной организации, а там этому вопросу не придали должного внимания. И напрасно. Повышение эффективности, качества работы коммунистов в командировках — проблема далеко нерешенная в части. И, естественно, она не может не интересоваться партийный комитет.

В текущем году партком пополнился новыми активными членами партии. В результате наметились положительные сдвиги в его деятельности. Например, выполняя постановление ЦК КПСС «О работе партийных организаций Киргизии по приему в партию и воспитанию кандидатов в члены КПСС» партком проделал большую работу по приему людей в партию. Полнокровнее стали организации КПСС подразделений, заметно возрос уровень их организаторской деятельности.

Скоро наша страна будет отмечать знаменательную дату — 60-летие Великого Октября. Впереди у партийного комитета, у коммунистов части сложные и ответственные задачи: предстоит не только вернуть утраченные позиции, но и завоевать новые рубежи в повышении боеготовности части и подразделений, качества боевой службы и учебы личного состава, поднять на более высокий уровень дисциплину и организованность. Успех во многом будет обеспечен, если партийный комитет сосредоточит свое внимание на контроле и проверке исполнения — важнейшей части организаторской работы, повысит спрос с коммунистов, мобилизует их, весь личный состав на успешное выполнение социальных обязательств во втором году десятой пятилетки. Поэтому каждый член партийного комитета должен еще раз осмыслить свою роль и ответственность в системе коллективного руководства, принять все меры к улучшению дела на порученном ему участке, в своей партийной организации. В этом — долг члена комитета перед оказавшими ему высокое доверие товарищами, его вклад в решение конкретных задач, возложенных на часть.

Полковник М. ЛОГУНОВ.

# ПЕРЕДОВОЕ — В ЖИЗНЬ

ОБОЗНАЧАЕМ ПИСЬМО  
старшего лейтенанта  
Д. ОРЛОВСКОГО

Проверяя службу караула, который возглавлял прапорщик В. Савченко, командир части высоко оценил действия личного состава, разумную распорядительность начальника караула, внутренний порядок в помещении. Приятно было слышать эту похвалу командиру роты и мне. На другой день мы собрали всех коммунистов, прапорщиков (а большинство из них — начальники войсковых нарядов), сержантов и попросили прапорщика Савченко поделиться опытом организации службы часовых, проведения политической работы в войсковом наряде. Много интересного и поучительного рассказал он сослуживцам.

Повышение действенности, качества партийной работы, усиление ее роли и влияния на дела подразделения, по-моему, немислимы без постоянной заботы коммунистов об обобщении и распространении передового опыта, о внедрении в жизнь всего нового, лучшего, что рождает практика боевой службы, обучения и воспитания воинов. И правильно отметил в своем письме старший лейтенант Д. Орловский, что эта работа требует постоянного анализа, совершенствования форм и методов пропаганды.

Партийная организация должна уметь видеть за обычными будничными делами коммунистов перспективы процесса боевой службы, учебы, вовремя подхватывать инициативу, полезные начинания, находить слабые места, остро реагировать на промахи, быстро их устранять. Только при таком условии может повыситься действенность партийного влияния.

Помнится, на одном из партийных собраний начальник войскового наряда прапорщик В. Соловьев сказал, что парторганизация слабо популяризирует опыт отличников боевой службы, учебы, передовиков

социалистического соревнования. Мы проанализировали эту работу и пришли к выводу, что тов. Соловьев был прав.

Пропаганда опыта передовиков носила эпизодический, кратковременный характер. Скажем, отличился солдат на боевой службе, тут же листовка-«молния», беседа в карауле и т. п. А проходило несколько дней, и о нем забывали.

Пришлось поправлять дело. Оборудовали стенд «Отличники боевой службы». Чаще стали практиковать вечера чествования лучших солдат, сержантов, прапорщиков. Активизировали переписку с семьями воинов. Например, родители ефрейтора М. Герелея и сержанта П. Казимирчука прислали патриотические письма. В подразделении состоялся тематический вечер: «Наказы родителей — веление Родины». Коммунисты, награжденные нагрудными знаками «За отличие в службе» I и II степени, капитан А. Сабенин, прапорщики Н. Непочатых, И. Анжикеев выступили перед молодыми солдатами, привели немало примеров бдительности, смелости и решительности воинов на боевой службе.

Опытные прапорщики получили партийные задания помочь молодым командирам отделений в обучении и воспитании подчиненных. Так, член КПСС прапорщик Ю. Рыбаков помог сержанту М. Овчинникову выполнить социалистические обязательства.

Пример подобного содружества коммунистов-прапорщиков с младшими командирами не единичен. В роте помнят случай, когда бдительность и умелые действия контролера прапорщика А. Васильченко и начальника караула старшего сержанта А. Бондарца позволили пресечь опасный замысел преступников.

Деловой подход партийной организации, ее постоянная забота о пропаганде опыта передовиков во многом предопределили выполнение военнослужащими социалистических

обязательств по боевой службе и учебе, способствовали общему успеху подразделения. Рота в пятый раз подтвердила звание отличной. И теперь не сдает завоеванных рубежей.

Однако, оценивая факты, явления, партийная организация не всегда глубоко вникала в их сущность, в результате чего допускались поспешные выводы. Поэтому, например, в роте появились, если можно так сказать, почетные отличники, о которых мы говорили часто по поводу и без повода. Среди них был командир отличного отделения сержант И. Совак. В свое время он много работал, но, достигнув цели, зазнался, успокоился. Мы же не сумели этого вовремя заметить и продолжали его хвалить. А когда на итоговой проверке подчиненные сержанта Совака «завалились» по всем предметам, стали охать и ахать, как, мол, такое могло случиться. Оказалось, что и командир взвода старший лейтенант А. Шаралов давно работал с подчиненными спустя рукава.

Конечно, командир роты, партийная организация устранили недочеты. Бюро ВЛКСМ не приняло Ле-

нинский зачет у сержанта Совака, потом привлекло его к комсомольской ответственности. Состоялся разговор с членом КПСС прапорщиком А. Булатом, который имел партийное поручение помогать командиру отделения. Но в беседе выяснилось, что прапорщик Булат по своему уровню подготовки, методическим навыкам не мог качественно выполнить партийное поручение. Значит, в случившемся виноват не только он, но и партийная организация, в частности, ее секретарь, который формально дал задание коммунисту Булату.

Партийная работа, как и всякое живое, творческое дело, не терпит шаблона и формализма. Принципиальное отношение коммунистов к собственной деятельности, критическая оценка ее результатов, решительная борьба с недостатками, кропотливое внедрение передового опыта в жизнь воинских коллективов — важное условие повышения действенности партийного влияния.

**Лейтенант А. СОЛЯНОВ,**  
заместитель командира роты  
по политической части.



Много трудятся над улучшением учебной материально-технической базы члены КПСС майор Д. Серпик и прапорщик В. Чрелашвили. С их участием оборудован учебный класс ИТСО.

Фото Р. РЯЗАНОВА.

# СОСТОИТСЯ ПАРТИЙНОЕ СОБРАНИЕ...

Как-то перед началом партийного собрания я раскрыв партбилет и невольно задумался. Вспомнилось первое собрание, на которое шел с трепетным волнением. Как говорится, немало воды утекло с той поры. Годы изменили многое и в службе, и в личной жизни. Несколько лет подряд самому довелось руководить первичной партийной организацией. Но по-прежнему всякий раз, когда идешь на партийное собрание, ощущаешь прилив сил, энергии, волнение. И, наверное, это вполне естественно, потому что внутренне сверяешь свои поступки с делами коллектива, велением времени, готовишься к серьезному взыскательному разговору с единомышленниками. На собственном опыте не однажды убеждался в том, что после интересного, по-настоящему делового, с критикой и самокритикой партийного собрания и работается вдохновеннее. Такое собрание дает не только духовную зарядку, но и учит быть принципиальным, с государственной точки зрения подходить к решению больших и малых вопросов, является настоящей школой воспитания.

Недавно мне довелось присутствовать на собрании в парторганизации, где секретарем прапорщик Р. Московкина. Партийный коллектив здесь — большая сила. Каждый третий военнослужащий в роте — коммунист. Влияние парторганизации на все стороны жизни и деятельности подразделения значительно. Тут забота и о действенности социалистического соревнования, и об эффективности и качестве боевой службы, боевой и политической учебы, и об укреплении дисциплины, и о семьях прапорщиков, их общеобразовательной подготовке, и о многом другом.

На этот раз на собрании обсуждался вопрос об идейной закалке членов и кандидатов в члены КПСС. И хотя в целом эта проблема решается положительно, внимание сосредоточили на недостатках. В частности, подвергли острой критике деятельность кружка молодых коммунистов и его руководителя офицера С. Коваленко. Seriously упрекали прапорщика С. Буряка, который мало работал над повышением своего идейного уровня, не регулярно следил за текущими событиями, редко читал газеты, художественную литературу. Собрание отметило, что в партийной организации редко проводятся собеседования с коммунистами по произведениям В. И. Ленина и обсуждаются статьи из га-

зет и журналов. Некоторые коммунисты, особенно молодые, не проявляют активности в общественной работе. И говорилось об этом принципиально, аргументированно, по-деловому.

Повысить партийное влияние (о чем идет речь в письме в редакцию старшего лейтенанта Д. Орловского) невозможно без усиления роли партийных собраний, превращения их в подлинную школу воспитания. Поэтому каждый раз, в какое бы подразделение ни выезжал офицер-политработник, ему непременно дается задание изучить деятельность партийной организации, оказать помощь в проведении собраний, претворении в жизнь принятых решений.

До недавнего времени рота, где секретарем парторганизации был прапорщик И. Ткачук, отставала по многим показателям, и особенно по боевой службе. Одной из причин было слабое партийное влияние на жизнь и деятельность личного состава. Изучив работу парторганизации подразделения, член КПСС майор В. Ширококов установил, что партийные собрания здесь проводились не всегда регулярно, повестки дня большей частью формулировались как «Итоги и задачи...», нередко принимались неконкретные решения. Серьезные недочеты обнаружили и в подготовке собраний. Зачастую коммунисты узнавали о них в тот же день. Где уж тут как следует подготовиться к выступлению? Все делалось наспех, без должной подготовки, а отсюда и кочующие повестки дня, и дежурные ораторы.

Офицер Ширококов показал секретарю парторганизации, как надо всесторонне готовить партийное собрание. Рекомендовал добиваться, чтобы коммунисты не только заранее знали повестку дня, но и имели возможность осмыслить существо обсуждаемой проблемы, осознать ее важность и актуальность. Сам помог подготовить и провести партийное собрание об авангардной роли коммунистов в боевой службе. Секретарь беседовал со всеми коммунистами о том, что необходимо сделать для обеспечения личной примерности, выяснил, какие пути и способы видит каждый для повышения надежности охраны объектов, улучшения политической работы в войсковых нарядах. Это помогло ему подготовить содержательный доклад.

Всестороннее исследование недостатков, анализ проблемы, принципиальная критика в докладе — все это задало боевой настрой собранию, никого не оставило равнодушным. Коммунисты выступили с глубокой озабоченностью за дела в коллективе, высказали немало предложений.

Разумеется, не сразу после собрания в роте изменилось положение дел. Потребовалась большая организаторская работа по поддержанию уставного порядка, укреплению дисциплины, совершенствованию боевой службы. Существенную помощь в этом деле оказал политработник т. Ширококов.

Выполняя постановление ЦК КПСС «О практике проведения партийных собраний»



Кандидат в члены КПСС сержант Хамзат Дадберов зарекомендовал себя требовательным командиром и хорошим воспитателем. Он занимает активную жизненную позицию, отличается высокой принципиальностью.

Молодой коммунист избран заместителем секретаря бюро ВЛКСМ.

Фото рядового В. СЕМЕНОВА.

в Ярославской городской партийной организации», партбюро постоянно совершенствует качество партийных собраний. Какую бы сторону их подготовки и проведения мы ни взяли — выбор повестки дня, составление доклада, развитие критики и самокритики, борьбу за выполнение принимаемых решений, — в большинстве партийных коллективов имеется на этот счет поучительный опыт.

Сошлемся для примера на первичную парторганизацию, где секретарем бюро т. В. Герасименко. Для нее характерны прежде всего целеустремленность в работе и разнообразие обсуждаемых проблем. Тут и воспитание офицерских кадров, и вопросы идейной закалки коммунистов, и забота о повышении боеготовности части, и помощь командиру в организации социалистического соревнования, и многое другое. Партбюро и его секретарь умеют из всего разнообразия задач, диктуемых жизнью, выбрать наиболее злободневные.

Одно время командование части было серьезно обеспокоено низкой исполнительностью некоторых офицеров. Партбюро сосредоточило внимание всех коммунистов штаба части на улучшении контроля за выполнением распоряжений командира. На заседании партийного бюро, где обсуждался этот вопрос, шел предметный разговор о личной ответственности коммунистов при работе в подразделениях, о необходимости более тщательно изучать руководящие приказы и директивы, совершенствовать стиль руководства. Партбюро строго контролировало выполнение принятых решений, и это сыграло положительную роль

в повышении исполнительской дисциплины коммунистов.

В свете постановления ЦК КПСС «О состоянии критики и самокритики в Тамбовской областной партийной организации», решений октябрьского (1976 г.) Пленума ЦК партийные организации стали больше заботиться о реализации критических замечаний и предложений, высказанных на партийных собраниях, и на их основе активнее изыскивать новые возможности и неиспользованные резервы для улучшения обучения и воспитания личного состава, повышения боеготовности и укрепления дисциплины.

Во многих партийных организациях вошло в правило: накануне партийного собрания секретарь, члены бюро беседуют с коммунистами, выясняют их точку зрения, советуют поделиться мнениями по тому или иному вопросу. Коммунисты рассказывают о своих успехах в службе и личной жизни, делятся планами. У каждого из них после такой задушевной товарищеской беседы появляется желание еще добросовестнее выполнять свои партийные и служебные обязанности и трудиться в полную меру своих сил и возможностей.

...Скоро у нас состоится партийное собрание. Мы, коммунисты, встретимся для того, чтобы обсудить итоги, критически оценить сделанное нами по достойной встрече 60-летия Великого Октября, наметить пути дальнейшего повышения эффективности боевой службы, учебы, укрепления воинской дисциплины.

Майор Ю. ДУРНЕВ.

# ФОРМЫ РАЗНЫЕ — ЦЕЛЬ ОДНА

— Рядовой Тадевосян. К бою! —  
скомандовал офицер.

Прошли считанные секунды, но С. Тадевосяну их было достаточно, чтобы достичь указанного места и изготовиться к открытию огня. Цель показалась внезапно. Тут же раздалась автоматная очередь. Мишень медленно опустилась. Солдат устремился вперед. Еще дважды появлялись цели, и оба раза, сраженные меткими выстрелами, они падали на землю.

— Молодец! — похвалил рядового Тадевосяна сержант А. Пуричи, когда тот вернулся с огневого рубежа.

Товарищи тепло поздравили Самвела с высоким результатом.

В тот день успех сопутствовал не только Тадевосяну. Метко стреляли рядовые В. Даниленко, И. Кодиров, С. Мануйлов и многие другие. Рота получила отличную оценку.

И этот итог не случаен. В подразделении много внимания уделяется огневой выучке личного состава. Наряду с обучением приемам стрельбы мы стараемся всеми формами партийно-политической работы привить солдатам и сержантам любовь к оружию, вызвать у них стремление к совершенству овладеть им. С этой целью проводятся тематические вечера, викторины по знанию оружия, встречи с ветеранами внутренних войск, участниками Великой Отечественной войны, состязания в выполнении нормативов по огневой подготовке, обмен опытом мастеров меткого огня, соревнования по стрельбе из малокалиберной винтовки и многое другое. Комсомольские активисты в караулах помогают отстающим в изучении материальной части оружия, теории стрельбы. В классе тактико-специальной подготовки оформлен стенд «Мастера меткого огня». Доброй традицией стало вручение молодым воинам боевого оружия в торжественной обстановке. Им дается наказ верно служить Родине, беречь оружие, в совершенстве владеть им.

Особое внимание мы обращаем на целенаправленность, активность партийно-политической работы в период подготовки к боевым стрельбам и во время их проведения. Сошлюсь на пример. Накануне полевых занятий по огневой подготовке командир роты, его заместитель по политчасти, секретарь партийной организации побеседовали с офицерами, сержантами, коммунистами, комсомольскими активистами. Разъяснили задачу, ее особенности. В комсомольских группах прошли собрания, на которых речь шла о примерности членов ВЛКСМ в выполнении социалистических обязательств по огневой подготовке.

По инициативе бюро ВЛКСМ лучшие стрелки рядовые В. Данилков, И. Кодиров, Н. Тереня поделились своим опытом. Сержанты позаботились о том, чтобы молодые солдаты, например Ф. Анзельм, Р. Асотрян и другие, твердо усвоили условия упражнения, порядок наблюдения за полем боя, знали возможные задержки при стрельбе и способы их устранения. Предстоящему выезду в поле была посвящена стенная газета. Обновлена наглядная агитация в полевой ленинской комнате.

Все эти мероприятия способствовали высокому боевому настрою воинов, вызвали у них желание как можно лучше выполнить упражнение.

Непосредственно на стрельбище партийно-политическая работа строилась так, чтобы охватить весь личный состав на всех местах занятий. Главные усилия направлялись на поддержание у солдат духа состязательности, организованности и дисциплины, на рациональное использование каждой минуты учебного времени.

Как только первое отделение выполнило упражнение, определились и передовики, и отстающие. О лучших мы рассказали в листках «молниях», по радио. Проинформировали и о недостатках, которые были у некоторых молодых солдат. В частности, отдель-

ные из них торопились обстрелять мишень при первом показе, дергали за спусковой крючок, допускали другие неточности, что в значительной мере повлияло на результаты стрельбы.

Итоги выполнения социалистических обязательств оперативно отражались на стенде. Каждый солдат, сержант получил оценки по знанию материальной части автомата, метанию гранат, выполнению нормативов по снаряжению магазина, стрельбе по условию упражнения. Воины знали не только свои результаты, но и успехи, а также просчеты товарищей, соревнующихся отделений, взводов. В перерыве они имели возможность почитать свежие газеты, ознакомиться

ся с сатирическим листком «Противика», послушать записи любимых песен.

А когда подвели окончательные итоги, лучшим оказалось отделение сержанта А. Пурчи. Оно и было награждено переходящим вымпелом.

...Поздно вечером усталые, но довольные возвратились воины в казарму. Сделан еще один шаг в боевом совершенствовании, в социалистическом соревновании под девизом «60-летию Великого Октября — высокую эффективность и качество нашей работы, образцовую боевую службу, учебу и дисциплину!».

**Лейтенант Ю. САВИЦКИЙ,**  
заместитель командира роты  
по политчасти.

## ТОВАРИЩ ТОВАРИЩУ

Как-то я наблюдал за стрельбой рядового И. Зорина. Тот без промаха, с первых очередей поразил цели. Когда он вернулся с огневого рубежа, сослуживцы наперебой стали его поздравлять. Отметил отличную боевую выучку Зорина и командир подразделения.

Когда Зорин узнал, что я собираюсь о нем написать, смутился и неожиданно заявил, что этого больше заслуживает Попенков. Выяснилось, что рядовой В. Попенков — лучший снайпер роты — причастен к судьбе Зорина. В первое время Зорин стрелял неровно, часто получал «неуды». Вот тогда-то по совету члена бюро ВЛКСМ сержанта Баламатова Попенков взял шефство над молодым солдатом. Присмотревшись к товарищу, подметил его недостатки: при стрельбе Зорин чрезмерно волновался, иногда заваливал автомат.

Не день, не два, а недели, месяцы прошли, прежде чем Зорин получил твердую отличную оценку. И первым, кого он благодарил, был Владимир Попенков.

Подлинная дружба, войсковое товарищество отличают подразделение, где служит коммунист А. Якупов. Здесь сколочен крепкий коллектив, в котором царит дух высокой требовательности друг к другу, принципиальности, непримиримости к недостаткам. Товарищ товарищу тут не боится высказать правду в глаза, какой бы она горькой ни была.

Командир, политработник, партийная и комсомольская организации большое внимание уделяют индивидуальной воспитательной работе, стремятся дойти до каждого, охватить влиянием всех. В отношении тех, кто допускает отступления от требований воинской дисциплины, принимают дис-

циплинарные меры и прибегают к общественному воздействию. Над ними берут шефство партийные и комсомольские активисты, отличники, мастера боевой службы, то есть лучшие люди роты.

Приведу такой пример. Рядовой Сергей Попадейкин прибыл в роту с репутацией «неисправимого». Немало хлопот доставил он командирам и комсомольским активистам. Коммунист В. Куценко, зная о его прошлом, в первое время с особым вниманием присматривался к солдату. Сергей держался в коллективе настороженно, часто раздражался.

Но, видимо, человеку, каким бы замкнутым и неразговорчивым он ни был, трудно оставаться вне коллектива. Офицер заметил: солдат ищет общения, особенно с рядовым Александром Курембиным, мастером боевой службы, отличным стрелком. К тому же Попадейкин и Курембин оказались земляками.

Коммунист побеседовал с солдатами и как бы вскользь заметил: «Это хорошо, что оба призывались из одной области». Посоветовал принять участие в беседе «У карты нашей Родины». Курембин согласился сразу. Попадейкин же отнекивался, ссылаясь на то, что до этого никогда не выступал. Но обещал рассказать о заводе, где работал до призыва.

Беседа состоялась. И в ней активно участвовали оба солдата. Курембин помог Сергею подготовиться к разговору. Коммунист Куценко, подводя итоги, отметил его содержательное выступление. Это открыли Попадейкина.

Теперь Сергей старался во всем походить на своего друга. Так же добросовест-

но готовился к заступлению в наряд, к занятиям. Постепенно Попадейкин стал открывнее, рассказывал другу о себе. Оказывается, рос он единственным сыном в семье. Родители его баловали и все прощали. Попав в армейский коллектив, Сергей на первых порах оступился. С него строго спросили. Солдат обиделся. Начал вести себя вызывающе, совершил несколько проступков. Его не раз наказывали. Попадейкин замкнулся. Неохотно шел на сближение с сослуживцами. Командир старался назначать Курембина и Попадейкина в один караул, на занятия устривал так, чтобы они оказывались рядом. И Сергей в конце концов изменил отношение к своим обязанностям. А когда в коллективе брали обязательства вывести подразделение в число отличных, рядовой Попадейкин встал и сказал: «Чтобы выполнить это, каждый должен здорово постараться. Я в свою очередь решил добиться звания отличника. И слово сдержу, и товарищей не подведу». Он сдержал свое слово — вышел в передовики. Подобных примеров в жизни этого коллектива много.

Большое значение здесь придается индивидуальной работе. Пример показывают коммунисты. Каждый из членов партии понимает, что воздействовать на воинов нуж-

но прежде всего добрыми делами, добросовестным отношением к выполнению своего воинского долга. Так поступает участник Великой Отечественной войны Виктор Зиновьевич Шишкин. Это он наставил на правильный путь молодого прапорщика В. Шафеева. Одно время тот пристрастился к спиртному. На этой почве у него начались неприятности в семье. Старший товарищ, не жалея личного времени, часто встречался с Шафеевым, побывал в его семье, побеседовал с женой, посоветовал прапорщику учиться. Сейчас Шафеев на хорошем счету в подразделении, отлично выполняет обязанности контролера.

Есть у коммуниста Шишкина и второй подшефный, рядовой А. Хаитов. Солдат прибыл в подразделение недавно. С помощью старшего товарища успешно выполняет социалистические обязательства.

Рота, о которой идет речь, стала отличной. Этот успех достигнут благодаря крепкой дисциплине и твердому уставному порядку, борьбе за человека, предупредительности происшествий и проступков, слаженной работе командира, политработника, партийной, комсомольской организаций, всех и каждого в отдельности.

Старший лейтенант В. ЗАХАРОВ.

Секретарь парткома майор Н. Безнощенко — опытный партийный руководитель. Часто за советами к нему обращаются вновь избранные секретари партийных организаций.

На снимке: секретарь парткома майор Н. Безнощенко беседует с секретарем партийной организации подразделения прапорщиком И. Ивановым.

Фото Р. РЯЗАНОВА.



## БЕЗ ПРАВА НА ПРИВАЛ

**В** ленинской комнате царил оживление. Шло комсомольское собрание по общественно-политической аттестации участников Ленинского зачета. Одним из первых слушали комсомольца рядового В. Павличенко о выполнении им личного комплексного плана.

— Изучил и законспектировал шесть работ В. И. Ленина, Отчетный доклад Центрального Комитета партии XXV съезду КПСС. Итоговую

проверку за прошлый год сдал на отлично. Подтвердил второй разряд по легкой атлетике... — Павличенко на минуту задумался, оторвал взгляд от тетради. На него внимательно смотрели десятки глаз.

— По поручению секретаря бюро ВЛКСМ участвовал в подготовке Ленинского чтения на тему «Задачи союзов молодежи», провел шесть бесед о бдительности и укреплении дисциплины на боевой службе. По-

могал рядовому Н. Корчистому по физической подготовке, — продолжал свой отчет комсомолец. Затем он уверенно ответил на вопросы.

Начались выступления.

— Я знаю Павличенко более года, — сказал сержант И. Гаврилюк. — Много раз был с ним на боевой службе в одном наряде. Добросовестный, надежный товарищ...

— В году 60-летия Великого Октября, — начал рядовой С. Погребняк, — мы соревнуемся между собой. Владимир не раз помогал мне конспектировать ленинские работы. И не только мне, но и другим, кто к нему обращался.

Решение комсомольцев было единоголосным: зачет принять! Все знали этого воина как отличника учебы. Не раз проявлял он мужество и решительность на боевой службе.

Однажды поздним вечером на улице к Павличенко подбежала женщина. Взволнованным голосом она сообщила, что неизвестный снял с нее пальто, платок и скрылся. Не раздумывая, солдат бросился вдогонку и настиг преступника. Завязалась схватка. Бандит пытался пустить в ход нож, но Павличенко сумел обезоружить его и доставить по назначению.

В этот день Ленинский зачет был принят и у сержанта Г. Бабичева. Он неоднократно возглавлял войсковые наряды, и всегда они выполняли задачу с оценкой «отлично». Ратный труд сержанта отмечен знаком «За отличие в службе» II степени, ценным подарком, краткосрочным отпуском и многими другими поощрениями. За активное участие в общественной работе награжден значком «Ленинский зачет». Комсомолец Григорий Бабичев помог многим солдатам.

Ленинский зачет «Решения XXV съезда КПСС — в жизни!» стал действенным средством повышения примерности комсомольцев в боевой службе, учебе и дисциплине, воспитания у них высоких морально-боевых качеств. Бюро ВЛКСМ стремится обеспечить участие в зачете всех воинов, добивается, чтобы каждый определил свой вклад в дела комсомольской организации, наметил четкую программу работы над собой.

Активисты помогли участникам Ленинского зачета составить личные комплексные планы «Учимся коммунизму, защищаем коммунизм». Их содержание рассмотрели и утвердили в группах. Отдельным воинам предложили изменить или дополнить взятые обязательства. Например, рядовой В. Чеховский — меткий стрелок, мог бы помочь отстающим по огневой подготовке, но не предусмотрел этого. Мы поправили его.

Совместно с коммунистами, младшими командирами бюро организовало помощь слабоуспевающим. Основное внимание сосредоточили на пропаганде и распространении опыта передовиков. Чаще теперь проводятся вечера чествования отличников боевой службы, боевой и политической подготовки, организуются их выступления перед личным составом. Широко используем в этих целях стенную печать, специальные выпуски радиогазет и т. д. В каждом классе оформлен стенд «Бери с них пример!», где помещены фотографии отличников.

Вместе с тем мы контролируем, как участники зачета выполняют свои планы. Все члены ВЛКСМ периодически отчитываются на собраниях групп и заседаниях бюро.

В ходе Ленинского зачета в подразделении родилось полезное начинание: каждому войсковому наряду — высокую культуру боевой службы. Инициативу комсомольцев взвода, где комсгруппоргом рядовой Загородний, поддержали все воины подразделения. Соревнование за высокую культуру войсковых нарядов во многом помогает улучшить качество боевой службы.

Бюро ВЛКСМ применяет разнообразные формы стимулирования комсомольцев, которые образцово выполняют свой воинский долг, активно участвуют в Ленинском зачете. Рядовые Николай Кузьменко и Михаил Телюх награждены Почетными грамотами ЦК ВЛКСМ. Родителям комсомольцев Виктора Барабаша и Ильи Килимника направлены благодарственные письма.

Отмечая лучших, распространяя их положительный опыт, мы не оставляем без воздействия проступки членов ВЛКСМ. Особое внимание обращаем на тех, кто склонен к так называемым мелким нарушениям воинской дисциплины. Постоянно держим их в поле зрения, указываем на недостатки при общественно-политической аттестации.

Например, рядовой Н. Довгань нередко нарушал форму одежды на боевой службе. Комсгруппорг взвода рядовой В. Гилевский не раз беседовал с ним. Тот обещал устранить недостатки, но слова своего не держал. При общественно-политической аттестации рядового Н. Довганя (кстати, она была проведена досрочно) сослуживцы говорили о несовместимости его поведения с высоким званием воина-комсомольца. И отказали рядовому Довганю в приеме зачета.

Критика пошла солдату на пользу. Он сделал из нее правильные вы-

воды, постепенно исправился и впоследствии сдал Ленинский зачет.

Большую помощь комсомольцам в проведении зачета оказывает партийная организация. Коммунисты словом и делом зовут воинов на достижение новых, более высоких рубежей в ратном труде, регулярно участвуют в работе собраний, на которых производится общественно-политическая аттестация военнослужащих, помогают отстающим в учебе и службе.

Наша комсомольская организация активно включилась в соревнование за почетное право подписать Рапорт Ленинского комсомола Центральному Комитету КПСС к 60-летию Великого Октября. Важной составной частью этой работы стал Ленинский зачет «Решения XXV съезда КПСС — в жизнь!» Сделать предстоит еще много. Пока мы не имеем права на привал.

**Прапорщик Р. БОНДАРУК,**  
секретарь первичной  
комсомольской организации.

## ВАЖНОЕ УСЛОВИЕ УСПЕХА

**Р**оль плана как организующего начала очевидна в любом деле. Нельзя без него обойтись и в комсомольской работе. Четкий реальный план — одно из важнейших условий успешной деятельности организаций ВЛКСМ. Он дает возможность предотвратить самотек, упущения, сосредоточить внимание на главном, яснее увидеть перспективу.

В первичной комсомольской организации план составляется, как правило, на месяц. Иногда возникает необходимость спланировать работу на период выполнения определенной задачи — проведения важной политической кампании, боевых стрельб и т. д. При составлении любого плана секретарь бюро ВЛКСМ обязан прежде всего исходить из необходимости постоянно и настойчиво бороться за проведение в жизнь решений XXV съезда КПСС и XVII съезда ВЛКСМ, постановлений Пленумов ЦК партии и ЦК комсомола, приказов Министра внутренних дел СССР и начальника внутренних войск, указаний Политуправления. От него требуется умение на каждом этапе выделить главные направления работы организации с учетом конкретно складывающейся обстановки, добиться тесной связи

положений директив вышестоящего органа с запросами и интересами комсомольцев.

План должен четко предусматривать объем будущих задач, наиболее эффективные пути достижения намеченной цели, определять мероприятия, которые предстоит провести, что, кому и когда сделать.

Обдумывая основные направления работы на очередной месяц, секретарь бюро должен постоянно помнить о том, что комсомольская организация оказывает свое влияние на положение дел в подразделении прежде всего примерностью членов ВЛКСМ в боевой службе, учебе и дисциплине. Поэтому в плане предусматриваются такие мероприятия, которые бы способствовали повышению у них личной ответственности за выполнение воинского долга, — заслушивание отдельных комсомольцев на собраниях, заседаниях бюро об их примерности в боевой службе, боевой и политической подготовке, в укреплении дисциплины.

Прежде чем приступить к составлению плана, секретарь обычно беседует с командиром роты или его заместителем по политической части, советуется с секретарем партийной организации, председателями советов ленинской комнаты, прапорщиков и сверхсрочных служащих, членами бюро ВЛКСМ, комсгруппоргами, еще раз просматривает содержание постановлений собраний, перспективных планов, знакомится с

**КОМСОМОЛЬСКОМУ АКТИВИСТУ**

расписанием занятий по боевой и политической подготовке, графиком общественно-политической аттестации участников Ленинского зачета и т. д. Затем вместе со своим заместителем и другими активистами разрабатывает проект плана, согласовывает его с заместителем командира подразделения по политчасти и представляет на утверждение бюро ВЛКСМ. Такая последовательность обеспечивает коллективность разработки плана, его актуальность и реальность. Перед обсуждением плана рекомендуется информировать членов бюро о выполнении намеченного в прошедшем месяце.

После утверждения плана работы секретарь оформляет его, ведя записи не по датам проведения мероприятий, а по степени их важности, то есть вначале записываются комсомольские собрания, затем заседания бюро и т. д.

Планирование, как и вся комсомольская работа, дело творческое. Поэтому нет и не может быть плана-шаблона, пригодного для любой организации. Излагаемые рекомендации, хотя и взяты из практики, могут служить для секретарей лишь исходными позициями. Комсомольским активистам следует внедрять в своих коллективах опыт лучших организаций ВЛКСМ, которые в планах широко используют различные формы и методы воздействия на молодежь — собрания и заседания бюро, Ленинские уроки и чтения, тематические вечера, диспуты, лекции, доклады, групповые и индивидуальные беседы, читательские конференции, устные журналы, викторины и многое другое.

Комсомольских вожakov, которые недавно пришли к руководству организациями ВЛКСМ, хочется предупредить от распространенного недостатка. Нередко бывает, что перед подразделением ставятся ответственные задачи, а в плане работы они не находят отражения. Отдельные активисты при планировании не учитывают специфику выполняемой подразделениями службы; в работе других отсутствует диф-

ференцированный подход к воспитанию членов ВЛКСМ таких категорий, как прапорщики, сержанты, начальники войсковых нарядов, контролеры. Все это приводит к отрыву комсомольской работы от практических дел подразделения.

В план должны включаться лишь основные вопросы жизни организации. Обилие мероприятий ведет обычно к спешке при их подготовке, распылению сил и порождает поверхностный подход к делу. Не планируются, а сразу выносятся на рассмотрение собрания, бюро прием в члены ВЛКСМ, утверждение характеристик, разбор заявлений комсомольцев, персональных дел и т. д.

Однако каким бы хорошим ни был план, он сам по себе не решает успеха. От членов бюро и всех комсомольцев требуется много труда, умения и настойчивости, чтобы намеченное стало действительностью. Успех зависит от уровня организаторской работы, от умения неразрывно связывать ее с воспитанием молодежи, от способности членов бюро и секретаря привлечь всех комсомольцев к работе.

Здесь уместно напомнить совет М. И. Калинина о том, что «...сила организатора должна состоять не только в том, что он сам работает, но и заставляет работать других, увлекает их за собой».

Секретарь организует и лично контролирует выполнение утвержденного плана, помогает активистам своевременно и добросовестно доводить до конца порученное им дело.

Постоянная проверка исполнения повышает у членов ВЛКСМ чувство ответственности, развивает у них настойчивость, способствует развертыванию критики и самокритики. Целесообразно план работы бюро на очередной месяц вывешивать в ленинской комнате.

Тщательно продуманное планирование работы, настойчивое претворение намеченного в жизнь — залог повышения активности и боеспособности организаций ВЛКСМ.

Майор Л. СМЕРНОВ.



Политические занятия — важнейшая форма политического воспитания воинов. Умелым руководителем группы политических занятий зарекомендовал себя старший лейтенант Ю. Шлапунов.

Фото Р. РЯЗАНОВА.

# ПРИСВЕДЕНА ДНЯ

Майор В. ЛОСЕВ

## РАСКАЗ

**Х**рамов давно следил за ними. Эта компания ловила рыбу сетью в самом устье реки. Но сколько он ни пытался схватить их за руку — ничего не получалось. Однажды встретил их у Куликова острова. Островок появлялся во время отлива, и тогда по песчаным его отмелям бегали сотни куликов, вытаскивая из водорослей не успевшую спастись живность.

Храмов выгреб к острову из-под тенистого берега и застал браконьеров врасплох. Когда его увидели, он был уже метрах в тридцати. В их лодке начался переполох. Сеть они обрезали и налегли на весла. Двое гребли под гик третьего, угловатого верзилы Тыша. Храмов замешкался с запуском двигателя, и они юркнули в протоку. Гнаться за ними на веслах было бесполезно, а на моторе опасно: в протоке полно топляков, и, раздосадованный, он вернулся в поселок. У причала долго и сердито возился, снимал двигатель, поругивая вполголоса неизвестно кого.

Тыш появился в поселке в прошлую зиму — освободился из колонии, где отбывал наказание за хулиганство. Храмов служил там контролером и знал, за что Тыш сидел, как говорят, «от звонка до звонка». Но освобождения его уже не дождался. Однажды, когда Храмов обходил лесобиржу, случилось с ним несчастье: то ли по недосмотру, то ли по злему умыслу скатился под ноги балан — метровой толщины бревно, и контролеру отдало обе ступни. Пришлось уйти на пенсию. Овдовевший к тому времени, Храмов решил остаться в поселке на должности инспектора рыбнадзора.

Новая служба оказалась тоже беспокойной. Хлопот было немало, особенно летом, когда горбуша и кета устремлялись из залива вверх по реке на нерест, а в поселке собирались закончившие сплав лесорубы. Среди них был и этот Тыш, старый его «знакомый». Он остался на лесосплаве, как говорил, на год-другой, поднакопить деньжат, да женился на продавщице, бездетной и хитрющей бабе, и летом слонялся без дела: браконьерничал, собирал ягоду с такими же, как сам, непутевыми

дружками. В рыбный ход у них начинался зуд легкой наживы, и Храмову приходилось смотреть в оба, недоспать. Коренные поселковые мужики ему сочувствовали, но какая от них помощь: каждый при деле, на работе, свободного времени не густо.

Поставив мотор в сарай и аккуратно протерев его, Храмов направился к дому Тыша. В окнах горел свет, и, подойдя к двери, он стукнул в нее кулаком. За дверью залаяла собака, потом послышалась ругань, и на порог выдвинулась квадратная фигура хозяина. Он насмешливо посмотрел на Храмова и процедил: «Иди-ка ты спать, начальник, я тя в гости не звал».

Храмов пытался-таки войти в дом, откуда разносился запах жареной икры, но Тыш загородил проход. Постояв немного и поругавшись с ним, Храмов пригрозил, что придет с обыском, но Тыш порядки знал и нахально смеялся над инспектором. Тот решился уже уйти, когда озленный пес вцепился ему в сапог.

— Ха-ха, — заржал Тыш, оттаскивая собаку, — вишь, начальник, тебя даже кобели терпеть не могут!

Храмов оглянулся, бледный. Несколько мгновений они молча смотрели друг другу в глаза, подавляя ненависть.

— Ну, ладно, Тыш. Все равно я тебя пресяку, — хрипло проговорил Храмов.

— Давай, попробуй! Как бы балан на твою гибель опять не свалился.

Утром Храмов рассказал обо всем председателю поссовета.

— Видишь ли, Митрофаныч, не пойманный — не вор. Я тоже знаю, что Тыш на руку нечист, но нам нужны факты. Нет у нас с тобой фактов!

— Будут факты, — упрявился Храмов.

— Только ты поосторожней с ним, Митрофаныч. Он на все способен. Побеседую с активом, помогут. Один за ним не гоняйся, не рискуй.

Митрофаныч ничего не ответил и распрощался, неудовлетворенный.

...Обедать весь поселок собирался в столовой. Обычно Храмов сидел за соседним с Тышем столом. А тут Тыш подсел к нему, хитро сощурил маленькие глазки.

— Митрофаныч, ну что ты на меня взъелся! Не твое добро таскаем. Рыбыто — тыщи! Жалко, что ли, десятка! Если

тебе икра нужна, — наклонился он к самому уху инспектора, — так я подброшу. Тихо-мирно, а!

Искус застрял в горле Храмова.

— Ах, ты... — не нашелся он.

— Ну, вот, сразу на личности переходишь, начальник. — Тыш осклабился. — Хулиганства ты не позволишь. Да и свидетелей тут много. А в заливе — не дай бог, встретимся, там никого нет. Засеки это накрепко.

Вечером Храмов был в клубе. В бильярдной с десятком подвыпивших лесорубов били шары, спорили. Тыш подмигнул Митрофану нагло, предложил сыграть. Храмов согласился и проиграл. Он вышел перекурить, когда через тонкую стенку перегородки услышал разговор. Голоса были знакомые, один из говоривших — Тыш.

— Сегодня под утро разбужу. Пойдем на старое место. Там сейчас все кишит от рыбы.

— А Хромой! — тревожно спросил дружок. Митрофануц понял, что речь идет о нем, и насторожился еще больше.

— Хромой устал нынче. Ночь-то не спал, за нами гонялся. Думает, напугал, притихнем мы. Но на всякий случай ты его «москвич» в порядок приведи.

— Будет сделано в лучшем виде, — с усмешкой отвечал собеседник.

У Храмова дух перехватило. Но виду решил не подавать. Повременив, вернулся в зал, зевнул пару раз и, сославшись на усталость, засобиравшись домой.

— Да ты не спеши, начальник, — засуетился Тыш, — давай еще сгоняем, неужто проигранным уходить.

Но Храмов отмахнулся. Обеспокоенный услышанным, он сразу пошел к сараю, где хранил свой, единственный пока в поселке, лодочный мотор «Москва». Это был подарок, преподнесенный ему личным составом подразделения при провах на пенсию. Митрофануц дорожил им, лишний раз не ставил на лодку, чаще ходил на веслах. И сейчас он намеревался отнести мотор в дом. Но, добравшись до сарая, понял, что опоздал: пробой на двери оказался выдернутым, винта на двигателе не было. Обжигая спичками пальцы, он осмотрел мотор, опасаясь большего, но, к счастью, противники его спешили и другого вреда причинить не успели. Но и этого было довольно: запасной винт Митрофануц сломал в самый первый день, наскочив на топляк. И сейчас, бессильно присев на корточки, он мучительно представлял, как насмеяется над ним компания браконьеров, безбоязненно отправляясь на промысел. Но сдаваться Храмов не собирался: сгреб под мышку весла от своей неемкой самодельной лодочки и, пересиливая боль в натруженных за день ногах, поковылял к причалу.

Уже пропели петухи, когда он спустил лодку. Ночь была звездной и ветреной. Храмов вслушивался в журчание темной воды под кормой да изредка поднимал глаза на всплески спешащей к нерестилищам рыбы. «Самое время браконьерничать», — думал он, держась как можно

ближе к высокому правому берегу, к глупине. Отлив обмелел реку, и она стала опасной: тут и там выступали скрытые при полной воде топляки, на которые в темноте можно было наткнуться.

Вскоре качка стала заметней, лодку мерно поднимало и опускало на пологих, еще невысоких волнах. Река кончилась, Храмов входил в залив. Вода здесь холоднее и солонее. Он зачерпнул ее жменей, смачивая пересохшие губы, и почувствовал горечь. Луна наполнила залив неподвижным густым светом, и Храмов понял, что проскочить незамеченным нельзя. Вся надежда была на внезапность: не могли браконьеры ждать его сегодня, и греб к острову изо всех сил.

Его, как и в прошлый раз, заметили поздно. Первым пришел в себя Тыш.

— Гребни, мать вашу... — заорал он и не удержался, качнулся в лодке. Грузенная до краев плоскодонка дернулась в сторону, черпнула воды и завалилась на борт. Все трое очутились в холодной, никогда не прогревающейся воде.

Храмов застопорил, наблюдая, как барахтаются в волнах эти люди. До песчаной косы островка было недалеко, и они плыли к ней, на ходу скидывая отяжелевшую одежду. Их лодку унесло куда-то в темноту, а начавшийся прилив гнал к островку бесчисленные волны.

Некоторое время Храмовым владело мрачное торжество, но потом его сменило все нарастающее беспокойство. Он начинал понимать всю серьезность создавшегося положения. Эти трое оказались пленниками острова. Добраться до берега вplash им было не под силу: в холодной воде долго не продержаться, а прилив с каждой минутой все увеличивал расстояние до суши. Храмов подумал было вернуться назад и предупредить в поселке о случившемся, но понял, что опоздает: пройдет не менее двух часов, остров уйдет под воду, чтобы появиться снова лишь к вечеру. Вода не заливала его больше чем на метр-полтора, но при такой волне человеку не устоять. Можно было поискать их лодку, но Митрофануц ничего не различал в белых гребнях, сколько ни вглядывался. Положение складывалось отчаянное, и это раньше него поняли те трое, метавшиеся на все уменьшавшейся полоске земли.

— Ого-го!.. — долетало до Храмова сквозь ветер. — Митрофануц! — вопили три осипших голоса.

Храмов гребнул несколько раз и приблизился к острову. Теперь их разделяли несколько метров бурной на мели воды.

— Митрофануц, не дури, потопнем ведь. Бери в лодку, таскай на берег! — молил Тыш.

Храмов невесело усмехнулся. Лодочку свою делал он на одного. Кое-как при штиле могла она взять и второго, но в та-

**60 ЛЕТ ОКТЯБРЯ**  
**КОНКУРС**



Рис. художника О. ВУКОЛОВА.

кую погоду это было рискованно. Впрочем, Храмов понимал, что другого выхода нет. Но все не выходила у него из головы недавняя угроза Тыша: «а в заливе — не дай бог, встретимся...» Хоть в море, хоть на берегу — не убежать Митрофанычу на своих обрубках, не защититься, если что.

Раздумывая, Храмов не замечал, что медленно приближается к острову, где стояли три понурые фигуры. Он спохватился, когда до них было рукой подать, и отвел на всякий случай весла за спину, так что, если кто и попытается броситься к лодке, одного рывка ему хватит, чтобы отогнать ее на глубину.

— Митрофаныч, будь человеком, не тяни, — уговаривал Тыш, приближаясь к лодке. Храмов хмуро смотрел на него, все не решаясь ни на какие действия. Зная, сколько коварства в этих людях, он не сомневался, что при случае они не пощадят его. И все-таки ни разу не пришла ему в голову мысль бросить их на произвол стихии. Он уже поддался было на уговоры Тыша, когда тот вдруг рванулся вперед и швырнул тяжелый камень, не ведома как оказавшийся у него в руке, целя инспектору в голову. Но промахнулся из-за спешки — камень ударил Храмова в

руку, и он не удержал выскочившее из уключины весло, упустил его в воду. И в это время дружки Тыша, как по команде, плюхнулись за ним в волны, спеша ухватиться за лодку. Но Храмов оставшимся веслом резко отвернул ее и ускользнул на глубину. Браконьеры погнались было за ним, но вскоре вернулись, жалкие от неудачи, лишившей их последней надежды на спасение.

Тут только Храмов ощутил тупую боль в руке. Досада жгла его. «Так тебе и надо, — ругал он себя, — кому доверился, старый хрыч».

Одним веслом он едва успевал поворачивать нос лодки против волн. Второе прибило к островку, и браконьеры подхватили его.

— Ну, мерзавцы, — хрипло прокричал Митрофаныч, — оставайтесь! Помощь-то я пришлю, а будет поздно — пеняйте на себя.

Несмотря на шум ветра и воды, они безошибочно поняли смысл его слов и закричали в ответ, замахали руками, протестуя и умоляя. И пока Храмов греб одним веслом, то опускаясь, то поднимаясь над заливом, чудились ему отчаянные крики оставленных им людей. Он приказал себе не

слушать их. Негодование и боль помогли сделать это. «И никаким законом не докажет после, что ты не прав, — убеждал он себя. — Раз они так — пусть сами и выбираются».

Но чем ближе был берег, тем больше сомнений терзало инспектора. И когда нос лодки ткнулся в песок, он оглянулся. Расцвет уже наступил. Море еще больше потемнело. На самом горизонте, казалось, металась в волнах три убогие фигурки.

Время торопило с раздумьями, а Митрофаныха все не мог ни на что решиться. «Ну, этот Тыш, ладно: горбатого могила исправит, — все еще досаду на коварство и злобность браконьера, рассуждал он. — А второй-то с ним, никак Кузьмина сын! Вот же как бывает: отец — человек как человек, а сын не в род пошел. Сколько я раз Павла предупреждал: смотри, хулиганом растет парень, — не слушал. А ведь добрый прапорщик, батька-то, не раз вместе на смену заступали... Как ему теперь в глаза смотреть буду, если сгинет малый!» Третьего Митрофаныха не признал, но от этого было почему-то еще близительней, словно и тот мог оказаться близким ему человеком — то ли соседом, то ли родственником соседа, в общем, своим, бросить которого в беде он никак не мог. Муторные и рваные эти мысли катились беспорядочно и быстро, и он никак не успевал додумать их до конца, как привык делать, и это приводило его в растерянность, сковывало.

«Бросить бы все и уехать отсюда, — с какой-то незнакомой тоской взглянул он на торжественную чистоту неба, — податься на Кубань, в степи, да жить себе на пенсию... Вот так, повернулся себе Митрофаныха — и нет его. Кто держать будет! Да как уйдешь!» Вспомнил, как в казарме, где до сих пор на стенде истории подразделения висит его нестареющая фотокарточка с описанием служебных заслуг, выступал он каждый год перед молодыми солдатами при всех своих знаках, и, чего греха таить, разговорившись, перевозносил некоторые обычные в общем-то эпизоды из многолетней своей службы, заключая всегда одной и той же фразой: «Главное, чтобы свой долг помнить и блюсти».

«А ты долг свой блюдешь ли, или как снял погоны, так и все разом сложил с себя!»

Вспомнился разговор с полковым заместителем, когда Митрофаныха на его традиционный вопрос: как жизнь! — ответил, что вот, переменял профессию, теперь рыбу охраняет. Подполковник тогда посерьезнел вдруг и сказал: «Рыба — рыбой, а и здесь тебе за человека стоять придется. Не с рыбой, с людьми дело иметь будешь, нашу мораль и правду утверждать в них. Нет, не переменял ты профессии, Митрофаныха, не ушел из нашего строя».

И сейчас Храмов представил, как снимают его фотокарточку со стенда и кто-то говорит, что не справился, мол, Храмов со службой. И в поселке, где молчаливо и сдержанно, а кто и опасливо, уважают его, пойдут слухи, что недаром он съехал на

материк так вдруг. Словом, почувствовал Митрофаныха, будто на своих поминках горькую пьет, да не с друзьями, а один, от них сторонясь...

«Вот и поймал ты браконьеров, вот и наказал», — отчаянно пробормотал Храмов и неожиданно для себя заплакал. Плакал он по-стариковски беззвучно, судорожно втягивая носом растекающуюся по щекам влагу. Слезы были соленые и горькие, как вода залива, но иссохшие его губы не ощущали ни соли, ни горечи. Потом он вытер слезы рукавом брезентовой куртки, поднялся и, выхватив весло из уключины, решительно оттолкнулся от берега.

«Они ребята сильные, — с каким-то внешне родившимся спокойствием подумал он, — догребу туда как-нибудь, а уж они по очереди всех нас перевезут, у них мощи хватит. Чего тут решать-мудрить — людей спасать надо. А все остальное, — кинул он взглядом поверх залива, — все это мы пересилим! Какие тут наши любовь или злобность — все это мелкота перед жизнью человеческой». Храмову казалось, что так же точно думали сейчас и те, обреченные, а может быть, дошли до этих мыслей раньше него и в этот момент корили его за мстительность или трусливость...

Пленники стояли по колена в воде и молча смотрели на приближающегося инспектора. Иногда хлопья пены, срываемые ветром с гребней непрерывно надвигающихся волн, залепляли им лица, и они молча утирали их, как плевки. Угрюмое молчание людей как-то обескуражило Митрофаныха. Он помедлил немного, успокаивая дыхание, боясь думать, что ошибся в них.

— Тыш, отойди, — наконец сурово скомандовал он. — Ты будешь последним.

— Ты что, ты что, Митрофаныха, — запричитал тот, — не успеешь ведь, смотри, ветер какой разошелся!

Ветер дул с берега ровный, настойчивый и плотный. Митрофаныха повернул к нему морщинистое лицо, вдыхая влагу все еще не успокоенной от напряженной работы грудью. Он и понимал, и не хотел понимать, что три рейса не успеть. Но повторил все также решительно:

— Отойди!

Тыш снова заскулил, но те двое, что были рядом с ним, уже смекнули, что их шансы падают от промедления, отпихнули его в сторону и заставили отойти на безопасное расстояние.

Храмов осторожно подвел лодку к бурону перед мелководьем, привстал и шагнул в ледяную, сразу охватившую болью покалеченные ноги воду, закачался под напором волны.

— Быстро в лодку, окаянные, оба в лодку. Один туда греби, другой оттуда, — срывающимся голосом заторопил он. — Потом нас захватите. Веселей, черти, — подгонял их с беспричинной и странной сейчас радостью. То была радость человека, решившегося на отчаянный поступок.

Вряд ли они поняли его до конца, да и нужды в том не было. Они ринулись в лодку, чуть не потопив ее. Храмов в ли-

хорадошной шутивости даже пристукнул одного взашей и подкинул второе весло.

— Греби, греби, ребятки, а мы тут подждем, — бормотал он.

Лодка под суевливыми взмахами забралась на гребень и потащилась к берегу. И тут Тыш, оторопело наблюдавший за всем, не выдержал. Сделав несколько огромных скачков по неглубокой воде, он погнался за лодкой, крича и захлебываясь от крика. Гребцы в нерешительности замерли.

— Гони! — замахал на них руками Храмов, подозревая, какая опасность таится для него в случае, если Тыш догонит лодку.

Услышав Митрофанюча, в лодке снова налегли на весла, но Тыш уже схватился за низкую корму и рванулся вверх. Это могло быть гибельным для всех троих — лодочка просто не выдержала бы такой груз. И тогда тот, что греб, выдернул тяжелое весло и ткнул им в голову Тыша.

«Ах, вы, — замахал рукой Храмов, забежал по мелководью, — топят, своего ж топят!» Он часто-часто зашагал вслед за лодкой, вглядываясь в серую воду, и в десятке-другом метров впереди себя увидел надутую воздухом рубаху Тыша.

— Сюда, сюда давай, — крикнул ему Митрофанюч, но никто ему не ответил. «Убили, что ли!» — быстрее зашагал Храмов. К счастью, место было неглубокое, и он скоро добрался до плававшего человека, ухватил за рубаху и потянул к себе. Воздух под фланелью вышел, и Митрофанюч увидел бессмысленно обращенные на него глаза Тыша и рану с правой стороны лба, из которой вяло текла густая кровь. Удар, как видно, пришелся вскользь и только оглушил Тыша, и теперь он медленно приходил в себя.

— Ни че, ни че, сейчас выберемся, перевяжу, — кивал ему Храмов, как младенца, уговаривал, — ни че, до свадьбы заживет. — Но Тыш как-то сразу, как со сна, очнулся и отрубил своей лапшей руку Храмова от одежды, тяжело поднялся, повернулся к берегу, стараясь разглядеть лодку. Она была уже далеко, и никто в ней не замечал размахивающего руками Тыша.

— Да ты не торопись, они же вернуться, а ж здесь, — хотел успокоить его Храмов. Тыш досадливо посмотрел на него, сплюнул в воду:

— Как же, за тобой приедут! Нужен ты... — зло сверкнул глазами и побрел на другой, залитый уже выше колен конец островка, кутаясь в мокрую и липкую рубаху. Так и стояли они порознь, глядя, как пляшет на гребнях игрушечная отсюда лодочка. Вода все прибывала, волны становились выше и мощней, и под каждую приходилось становиться боком, чтобы не сбило, не унесло в море. Когда лодка наконец достигла берега, Тыш, косо глянув на Митрофанюча, замахал руками, заорал:

— Давай, давай, вертайся!

Храмов стоял молча, отсутствующе глядя прямо перед собой. Он видел, как те двое топтались на берегу, обсуждая что-то, потом, решившись, столкнули в волны его

лодочку и торопливо, обгоняя друг друга, зашпешили к лесу. Он понял, что их предали, бросили на произвол стихии, рассчитав совсем не так, как рассчитывал он сам: в поселке никто не узнает, что Тыш сегодня вышел в море не один. И Митрофанюч с каким-то равнодушием и презрительным спокойствием воспринял все это. Тыш, однако, не мог поверить, что их оставили. Он метался и кричал, махал руками. «Черт его знает, сколько силы в этом человеке, и холод его не берет», — думал устало Митрофанюч.

Когда, наконец, дружки его вовсе скрылись за редкими кривыми сосенками, Тыш как бы прозрел и враз угомонился, сник. Один раз волна было накрыла Тыша, и Митрофанюч очнулся, подошел к нему.

— Твоя взяла, Митрофанюч, твоя правда, — шевелил синюшными губами Тыш, лихорадочно глядя на инспектора. — Застынем тут, а они, падло... Эх, сам погиб... и тебя загубил. Виноват я перед тобой, виноват, ух, добратся бы мне до берега — я бы им... — торопливо, бессвязно лепетал Тыш, а Храмов смотрел на эти синие губы и не слышал, что за звуки они издавливают: одна мысль, одна надежда рождалась в нем, крепла, разливалась огнем по стынущему телу: ветер дул с берега. Сильный и ровный, он упрямо теснил прилив, вздыбливая волну, и хотя победить его никак не мог, все же вливал в Храмова надежду, растущую стремительно, как росло на горизонте еще не появившееся, но уже зримое и властно могучее солнце. Красное, рвущееся из-за горизонта сияние наполняло все вокруг новым светом. И когда первые лучи скользнули по белым гребням, Храмов различил далекую еще, покачивающуюся на волнах свою лодочку. Волны спорили за нее, но ветер с берега был сильнее, он упрямо толкал лодку навстречу приливу.

Уже весь поддавшись надежде, Храмов несколько раз толкнул Тыша в плечо.

— Что, голубь, сдался никак! Жить как следует не умел и помирать по-человечески не способный! Ты это сейчас брось, сдаваться. Мы еще с тобой повоюем, а Тыш! Вишь, лодочка-то наша к нам идет!

Тыш медленно приходил в себя, зыряка глазами по гребням волн, но, углядев беспомощную лодку инспектора, весь словно вспыхнул, засветился. «Только бы ее не перевернуло, только бы не перевернуло», — бормотал он, переводя безумный взгляд с Митрофанюча на черную щепку, болтавшуюся вдаль меж волнами.

— Не-ет, ее не перевернет, уж я-то свою поделку знаю. Только б далеко не отнесло, — забеспокоился Митрофанюч.

— Пусть несет! Я ее вплюва, — Тыш крутил руками, захлопал ими по воде, словно собираясь взлететь, — А с тобой, Митрофанюч, мне не воевать, мириться надо. Уж я знаю, против кого воевать теперь, дай только до берега добраться!..

Солнце уже повисло над морем, и вода в нем сразу стала еще холодней, но зато берег, недавно казавшийся таким далеким, при свете дня виделся совсем рядом.

# ПАМЯТЬ ХРАНИТ...

**В** этом году Страна Советов встречает свой 60-й Октябрь. Шестьдесят трудных и счастливых лет... Все мы — независимо от возраста — прожили их вместе с нашей Отчиной. Сегодняшняя мощь и твердая уверенность в будущем берут свое начало с тех героических лет, когда в жестоких боях и напряженном труде выковывалось исключительное мужество советских людей, невиданная сила их духа. В каждом новом свершении, в каждом очередном успехе воплощен драгоценный опыт этой большой шестидесятилетней жизни. Все мы связаны с родной землей кровно и помним каждый прожитый день. Это единство хорошо выражают слова песни:

Память общая  
И сердце общее  
У моей земли и у меня.

Порой нашу память побуждают к активным действиям вроде бы случайные факты. Так, в Мценске игравшие в парке дети обнаружили захоронение неизвестного солдата. «84-й полк войск НКВД», — удалось прочитать криминалистам на найденном резиновом штампе. С просьбой помочь установить имя погибшего обратились и ко мне: в начале войны я занимал должность начальника штаба этого полка.

В памяти всплыло: Мценск, осень 1941 года... Человек не выбирает, что ему вспоминать. Память неподкупна и требовательна, как совесть, словно смотрят на тебя твои товарищи по оружию, взгляд их берedit душу. Вот почему я не могу не рассказать об этом.

## В РАЙОНЕ МЦЕНСКА

**П**осле летних кровопролитных боев в Прибалтике и Белоруссии наш 84-й полк, которым тогда командовал подполковник Иван Иванович Пияшев, отозвали в Подмосковье. В сентябре 1941 года был сформирован 34-й мотострелковый оперативный полк. В его состав вошли подразделения 84-го и 171-го полков, а также батальон пограничников из группы резерва войск НКВД. Командиром части назначен подполковник И. И. Пияшев, я стал его заместителем.

В ночь на 3 октября 1941 года по приказу начальника войск НКВД наш полк был поднят по тревоге и переброшен в район Мценска. А на утро 4-го все подразделения уже заняли оборону на юго-западной окраине города. Враг не заставил себя долго ждать.

Особенно памятным был бой 9 октября. Ночь. Сырая мгла. Слышится отдаленный гул. Танки! Чьи? Свои? Вражеские? В темноте не разобрать.

На фланге нашего полка стояла истребительно-противотанковая батарея 45-мм пушек. Был там красноармеец Сергей Белоус. Я знал его. Жизнерадостный, инициативный парень. Взгляд открытый, быстрый, внимательный. Будто спрашивает что-то и сам же отвечает. Порой в его глазах вспыхивали озорные искорки.

— Я подберусь к танкам и узнаю, чьи они, — предложил тогда Белоус.

Смелость да пара противотанковых гранат — вот и все «вооружение», с которым он пополз навстречу машине все быстрее и быстрее: дело решали минуты.

Вот совсем рядом — танк. За ним еще пять, с крестами на броне. Фашисты! Установленным сигналом из ракетницы отважный воин вызвал огонь батареи на себя. Три танка были уничтожены: два — артиллерийскими снарядами, один — гранатой Белоуса. Остальные начали беспорядочно отступать.

«Будем же, товарищи, тверды, как сталь, бесстрашны и хладнокровны всегда и везде! Будем биться за Родину, за Москву так, как бьются Сергей Белоус и тысячи других героев обороны столицы!» — писала «Красная Звезда» 24 октября 1941 года. За этот подвиг Сергей Белоус был награжден орденом Ленина.

Памятен бой 9 октября и для моего друга Митрофана Ефремовича Беличенко. В то холодное, пасмурное утро к гитлеровцам подошло подкрепление — танки, артиллерия. Враг ринулся в атаку. С ревом и свистом над нашими боевыми порядками носились вражеские самолеты, бомбя и обстреливая позиции полка. Сейчас на этом месте тянутся в небо мачты Мценской подстанции, а тогда занимала оборону рота — та самая, где Беличенко был политруком.

Гитлеровцы рвались вперед. Нашим бойцам оставалось продержаться еще сутки. Хотя бы одни сутки! За это время командование планировало подготовить новый рубеж обороны.

Группа фашистов попыталась, обойдя лесополосу, рассечь подразделение надвое. Но М. Е. Беличенко, взявший командование ротой на себя, разгадал этот «хитрый» ход. По его команде на самый опасный участок были переброшены два новых пулеметных расчета, и это свело на нет замысел врага.

Бой затихал. Политрук уже заканчивал обход своих взводов, когда рядом грохнула мина... Среди бойцов пронеслось: «Политрука Беличенко убило!» А дальше, помню, бойцы подняли Митрофана Ефремовича, посадили в кабину подвернувшегося бензовоза и под сплошным огнем отправили с передовой.

Несколько суток везли политрука до Петропавловска, что в Казахстане. Только там и сделали операцию. Мы посчитали его убитым и 22 октября приказом по полку исключили из списков личного состава. А он выжил. И снова ушел на фронт. Участвовал в знаменитой Сталинградской битве. Обезвреживал диверсантов. Получил несколько наград. А в июне 1945 года пронес по Красной площади Знамя 1-й мотострелковой ордена Ленина Краснознаменной дивизии НКВД имени Ф. Э. Дзержинского.

Сейчас Митрофан Ефремович трудится в сфере обслуживания. К боевым прибавились награды за трудовые успехи: Беличенко награжден орденом Октябрьской Революции. Бывший политрук по-прежнему впереди. Он ударник коммунистического труда, секретарь партийной организации, возглавляет группу народного контроля.

Но вернусь к событиям тех дней. В боях на мценской земле отличились многие. Это и командир батальона пограничников капитан Петр Алексеевич Хрусталеv; и старший лейтенант Виктор Иванович Левкин, батарея которого с 6 по 10 октября уничтожила 6 танков, легковую автомашину, бомбардировщик и до батальона пехоты врага; и наводчик 76-мм орудия красноармеец Георгий Тимофеевич Кравченко, сбивший фашистский самолет «Хейнкель-111». Кажется, существуй полный список отличившихся, он был бы бесконечным. Жаль, что не могу я сейчас повторить все дорогие мне имена. Ефрейтор Кругликов, сержант Кочубей, стрелок Евгений Арсентьевич Целивеев. Под сильным огнем боец забрал из подбитого немецкого танка документы и оружие, а машину поджег.

Григорий Прокопенко. Как живой, в памяти встает этот расторопный, смелый воин. В один из октябрьских дней получил он приказ восстановить связь НП с батареей. Прокопенко уже обнаружил место повреждения, когда рядом разорвался снаряд. Григорий был ранен в ногу, но, преодолевая боль, дополз до оборванного провода и попытался соединить его концы. Осколок вражеской мины помешал ему сделать это. Смертельно раненный Прокопенко каким-то последним усилием сумел сжать концы провода зубами. Связь была восстановлена.

Много верных сынов Отчизны погибло в жестоких боях первой военной осени. Но и враг понес большие потери. Тяжко давался гитлеровским захватчикам каждый шаг по советской земле, горела она у них под ногами. За образцовое выполнение боевых задач и проявленные при этом

доблесть и мужество более 80 бойцов, командиров и политработников нашей части получили награды Родины. Это было начало боевого пути 34-го мотострелкового полка.

И еще одно славное имя. Отважно дрался с врагом под Мценском и Тулой сибиряк Петр Парфенович Барбашев. В памяти сразу же всплывают события другой осени — ноябрь 1942 года...

## В БОЯХ ЗА КАВКАЗ

Передовые части противника приближались к столице Северной Осетии — городу Орджоникидзе. Враг занял селение Гизель, последний населенный пункт на пути к городу. Я был тогда командиром 34-го полка, сражавшегося в составе Орджоникидзевской дивизии генерала В. И. Киселева.

Надо пояснить, что 8 августа 1942 года была создана Северная группа войск Закавказского фронта. Велась работа по подготовке оборонительных рубежей. В состав Северной группы вошли три дивизии внутренних войск. В одной из них был и наш полк.

Наиболее тщательно укреплялся город Орджоникидзе и подступы к Военно-Грузинской дороге, захвату которой гитлеровское командование придавало особое значение: ведь отсюда фашистам открылось бы все Закавказье. Была даже создана специальная ударная группа в составе 13-й и 23-й немецких танковых дивизий. Предполагалось, что отборные пехотные и горнострелковые части врага при поддержке танков и артиллерии одним ударом прорвут линию обороны советских войск. «Дорогие родители, скоро мы возьмем город, и я пришлю вам хорошую кавказскую посылку», — сообщал домой некий Вильгельм Шутце. Но не суждено было осуществиться планам фашистов. Не победный марш по улицам города, не теплые квартиры, не посылки в Германию ждали их, а бесславный конец. Десятки, сотни и тысячи таких Шутце нашли себе могилу на кавказской земле.

На сравнительно небольшом участке от Орджоникидзе до Крестового перевала появилось 17 батальонных узлов сопротивления, 8 других укреплений. Возведены бетонные и каменные доты, дзоты, железобетонные колпаки, огневые точки прямо в скалах и другие оборонительные сооружения. Большую помощь оказывали нам жители Орджоникидзе: подносили строительные материалы, рыли траншеи и окопы. В самом городе за короткий срок было построено более 500 железобетонных укреплений, около 1000 дзотов и многое другое. Каждый дом стал опорным пунктом с ходами сообщений. Город превратился в неприступную крепость.

Возводились укрепления и в районе Дарьяльского ущелья. Работа шла круглосуточно. Вместе с воинами самоотверженно

трудилась присланная правительством Грузии группа рабочих во главе с инженером Гиндиным. Несмотря на массу трудностей, которые возникали в процессе строительства, задача была выполнена. Даже суровую природу этих мест заставили мы работать на оборону. В самом узком месте ущелья для постройки мощного укрепления были использованы естественные валуны огромных размеров. Соответственно организовывалась и система огня: «мертвых» пространств на подступах к нашим позициям не оставалось.

Есть у Лермонтова строки:

В глубокой теснине Дарьяла,  
Где роется Терек во мгле,  
Старинная башня стояла,  
Чернея на черной скале.

Вот в этой самой скале было устроено несколько огневых позиций для пулеметов. Чуть выше, на выступе, будто нарочно приготовленном природой для нас, расположились позиции двух минометных батарей.

В первых числах ноября 1942 года на подступах к Орджоникидзе развернулись упорные бои. Фашисты вынуждены были остановиться, не достигнув желанной цели. Наши подразделения перешли в контрнаступление. Решающим стало сражение за большое осетинское селение Гизель. Нелегко приходилось нашим бойцам. Но горячая любовь к Родине, величайшая воля, большое мужество вели их к победе.

Бессмертный подвиг совершил секретарь комсомольской организации роты автоматчиков младший сержант Петр Барбашев.

Каким он был, Барбашев? Молодым. Совсем молодым. Идут годы, и я, пожалуй, не смогу восстановить в памяти его облик. Иногда мне кажется, что я узнаю Петра в тех, кому сейчас столько же лет, сколько было ему в 42-м. Но если на вопрос, помню ли я его, отвечаю «да», то это чистая правда.

В тот день отделение, которым командовал Барбашев, атаковало вражеские позиции. Гитлеровцы уже начали отходить из первой траншеи. Дальнейшему продвиже-

нию наших бойцов мешала огневая точка, которая вела по наступающим шквальный огонь.

«Любой ценой подавить пулемет!» — с этой мыслью младший сержант ринулся к дзоту. Подобравшись к нему, метнул две гранаты, одну за другой. Пулемет смолк, но лишь на минуту, и заработал снова. Теперь фашисты стреляли только по Барбашеву. Петра дважды ранило. Собрав последние силы, он поднялся и — бросился на амбразуру дзота! Кто знает, может быть, он успел услышать раскатистое «ура!» Это снова шло вперед его отделение...

Гитлеровцы несколько раз пытались контратаковать нас, но все их попытки оказались безуспешными. Почти сутки шла упорная перестрелка, и к вечеру, несмотря на сильнейший огонь врага, нам удалось вплотную подойти к селению и укрепиться на его восточной окраине. По моему приказу 2-й батальон атаковал Гизель с юга: там фашисты нас не ждали. 3-й батальон действовал на восточном направлении. В сумерках наши бойцы ворвались в селение.

...Я воскресил в памяти всего лишь несколько боевых эпизодов, несколько дней героической эпопеи. Смог ли я рассказать о них так, как хотелось бы, как заслуживают известные и неизвестные герои — чудесные советские люди, с которыми свела меня фронтовая судьба? Не знаю. Знаю другое. И живые, и павшие, они равны в своем праве на то, чтобы быть увековеченными в бронзе и мраморе, в песнях и людских сердцах.

И пусть с этой памятью мужают сегодняшние мальчишки, пусть дает она второе дыхание седым ветеранам.

Полковник в отставке И. КАМЕНЕВ.  
Литературная запись Н. СМЕРНОВОЙ.

## ПОЩРЕНИЕ ОБЩЕСТВЕННЫХ РАСПРОСТРАНИТЕЛЕЙ ЖУРНАЛА

В абсолютном большинстве частей и подразделений, во всех высших военно-учебных заведениях МВД СССР подписка на журнал «На боевом посту» на 1977 год прошла организованно, подписчиками стали все офицеры, прапорщики и сверхсрочнослужащие.

Приказом начальника внутренних войск МВД СССР группа наиболее активных общественных распространителей и пропагандистов журнала награждена грамотами, деньгами, многим объявлена благодарность. Среди них офицеры П. Беспоясов, Е. Жуковский, О. Гусев, И. Воронцов, М. Гоголев, В. Грибанов, Н. Мирзоев, А. Талипов, Н. Терешенко; прапорщики Н. Кичаев, А. Митрошкин, М. Ятровский, В. Пачков, А. Серов; служащие С. Барбина, Р. Васенкова, З. Власова, Л. Журавлева, С. Рускалева, Г. Ярова и другие.

# РАЗВЕДКА ИДЕТ ВПЕРЕДИ

Уважаемая редакция!

Мы, воины, с большим интересом читаем книги, смотрим кинофильмы о Великой Отечественной войне, встречаемся с ее участниками. В разговорах между собой часто обсуждаем действия тех или иных родов войск. Недавно, например, у нас зашел спор о разведчиках. Они ведь не только скрытно пробирались в тыл врага, но и действовали в передовых отрядах — на танках и бронетранспортерах, прокладывая путь наступающим частям. Не могли бы вы рассказать об этом подробнее на страницах журнала! Находчивость, смелость, решительность, присущие разведчикам, нужны и нам, сегодняшним защитникам Родины.

Рядовые В. ЕГОРОВ, В. КЛЕБАНСКИЙ.

В ответ на это письмо публикуем воспоминания участника минувшей войны Героя Советского Союза полковника М. РАДУГИНА.

**Н**очь с 18 на 19 июля 1944 года была ветреной и сырой. Танковая броня, мокрая от прошедшего накануне дождя, обжигала холодом, но мы жалась к ней, стараясь хоть как-то заслониться от пронизывающего ветра.

Мы — это взвод разведки, действующий на трех «тридцатьчетверках» впереди передового отряда бригады.

Наша задача состояла в том, чтобы с началом наступления войти в прорыв и, разведав опорные пункты противника на подступах к Перемышлян, к исходу дня ворваться в город. Времени было в обрез, и командир отряда гвардии майор Бушмакин то и дело торопил меня по радию.

Перед Перемышлянами проходила вторая полоса вражеской обороны, где противника еще не было. Шоссе пересекал противотанковый ров. Справа от дороги он был отрыт не на полную глубину. Саперы прощупали его миноискателями: мин не обнаружили. В этом месте мы и решили преодолеть ров. Развернув пушки назад, танки устремились вперед. Слева послышались пулеметные очереди, и по броне застучали пули. Старший лейтенант А. Марков, уже оказавшийся на той стороне, приостановил танк и с первого снаряда разнес пулеметное гнездо гитлеровцев. А на окраине Перемышлян, пытаясь атаковать нас и занять оборону в траншеях, развертывалась фашистская пехота. Но было уже поздно: под губительным огнем танков и наших автоматов гитлеровцы залегли, а затем и откатились назад.

Мы ворвались в город. Фашисты сопротивлялись. Вот из подвала крайнего дома раздался выстрел, и фаустпатрон разорвался на дороге. Танки остановились. «За мной!» — скомандовал я, и мы, атаковав фаустников, расчистили дорогу. Противник открыл огонь по нашим танкам из орудий. Но тут подошел передовой отряд и вступил в бой, а мы устремились к центру города.

К утру Перемышляны были освобождены, и взвод получил новое задание: кратчайшей дорогой вывести передовой отряд к шоссе, идущему к южной окраине Львова. Большую часть пути мы проделали быстро, без задержек. В одном только месте наткнулись на два бронетранспортера с пехотой противника. Но гитлеровцы не успели даже спешиться, так стремителен был наш налет. А вот у Ольшаниц, небольшого населенного пункта, возле которого мы как раз намеревались выйти на Львовское шоссе, пришлось задержаться. Случилось так, что на окраине его мы появились одновременно с колонной гитлеровских танков, отступающих от Перемышлян. Силы были неравными, но избежать боя нам не удалось. Положение было трудным. И тут на помощь пришла... авиация противника! Не разобравшись, самолеты спикировали на своих. Воспользовавшись замешательством, мы отошли к лесу и заняли удобную позицию. Тут подошел наш отряд и довершил разгром вражеских танков.

За Ольшаницами увидели указатель: «Лемберг — 35 км». Так фашисты окрестили Львов. Наш путь лежал к нему.

В город разведгруппа ворвалась вечером, но была остановлена сильным артиллерийским огнем. Один наш танк был подбит на мосту, под которым проходила линия железной дороги. Два других, укрывшись за кирпичными домами, вели дуэль с артиллерией, мы отгоняли фаустников. Здесь к нам присоединился передовой отряд. Отыскав гвардии майора Бушмакина, я доложил обстановку.

— Надо пробиваться к железнодорожной станции, — сказал он мне.

В это время в дом, у которого мы стояли, попал снаряд. Стряхнув с фуражки кирпичную пыль, командир отряда с озлоблением посмотрел в сторону противника, сказал строго:

— Возьмись-ка, Радугин, за эту батарею. Его слова я воспринял как приказ.

Вот что впоследствии писала газета 6-го гвардейского механизированного корпуса «Вперед»: «Начались бои за большой украинский город. Как и прежде, разведчики Радугина были впереди. На окраине города стояла немецкая батарея, она не давала нашим танкам продвигаться вперед.

— Уничтожить батарею! — приказал командир взвода разведчику П. Количкину.

Количкин взял с собой группу бойцов. Пробирались долго, ползли между кустами, перелезали через заборы и наконец зашли батарее в тыл. По команде Количкина бойцы ворвались на огневые позиции. В оружейные дворики полетели гранаты. Бой был очень коротким — немецкая оружейная прислуга была перебита. За мужество и героизм в этом бою Количкин был награжден в третий раз орденом Отечественной войны».

Уместно сказать, что сибиряки Петр Количкин, Иван Смолянинов, Михаил Жирнов, Николай Носов и другие в трудную минуту боя всегда проявляли находчивость, разумную инициативу, храбрость. Они первыми бросались в ледяную воду, когда требовалось преодолеть реку, увлекали за собой товарищей в атаку, оказывались впереди при захвате «языка» или диверсии во вражеском тылу. И при этом не любили рассказывать о своих подвигах, считали их обычным делом солдата, держались скромно, застенчиво даже. Когда Петр Количкин прибыл во взвод, мне показалось, что он и автомат-то держать не умеет. На тренировках в метании гранаты никогда не показывал результат более 15 метров, а в ответ на подтрунивания товарищей спокойно отвечал:

— Граната — оружие ближнего боя. Чем ближе ее бросишь, тем больше убьешь фрицев.

В первом же бою Количкин уничтожил трех гитлеровцев и двух взял в плен. На мою просьбу рассказать, как это было, Петр ответил:

— Смотрю — фрицы. Дал очередь из автомата, бросил гранату. Трое мертвые, а эти подняли руки. Вот и привел их.

Под стать Количкину был и его друг Иван Смолянинов. В день своего девятнадцатилетия он подошел ко мне с товарищами и попросил разрешение «испортить фашистам настроение по случаю дня рождения». Мы как раз отбили очередную контратаку противника, и он затаился на лесной опушке, накапливая силы для очередного удара.

О просьбе солдата я доложил командира отряда гвардии майору Бушмакину. Он дал «добро», но предупредил, чтоб были осмотрительны.

Наступала ночь. Смолянинов и Количкин с гвардии младшим сержантом Жирновым набрали полные карманы термитных шариков и ползком отправились в стан врага. Вскоре мы увидели яркое пламя двух горящих танков, а затем услышали взрывы и автоматные очереди. Через некоторое

время смельчаки возвратились с пленным танкистом.

— Ну, рассказывайте, как «погоняли» гитлеровцев, — попросил я Смолянинова.

— Пусть Количкин рассказывает, — замусщавшись, ответил он.

— Количкин, так Количкин. Ну, рассказывай!

Количкин неловко заулыбался, но вместо рассказа попросил разрешения часочек поспать. Зная молчаливый характер друзей, я не стал настаивать, разрешил им отдохнуть, а сам с «языком» отправился к командиру отряда. При допросе пленный рассказал следующее. Он спал в танке, когда услышал взрывы, автоматные очереди и почувствовал едкий запах гари. Танк его горел и, спасаясь, он выскочил из люка. Рядом полыхал соседний танк. Не поняв в чем дело, немец бросился в лес и угодил в руки разведчиков...

Бои во Львове были тяжелыми, длительными. Отбивая у противника дом за домом, улицу за улицей, разведчики вместе с другими подразделениями 27 июля 1944 года вышли на западную окраину города, записав на свой боевой счет более 100 гитлеровцев, 8 орудий и 4 миномета. Приказом Верховного Главнокомандующего всему личному составу нашей бригады была объявлена благодарность, а 6-му гвардейскому механизированному корпусу, в который она входила, присвоено почетное наименование «Львовский».

Новый 1945 год мы встретили на польской земле, за Вислой, на знаменитом Сандомирском плацдарме. Противник, напрягая все силы, пытался сбросить советские войска в Вислу, но успеха не имел, изматывал себя только. Мы уже чувствовали, что нашему «сидению» приходит конец. И не ошиблись: утром 12 января тысячи орудий и минометов обрушили огонь по гитлеровским траншеям и огневым точкам.

Разведчики уже разместились на своих «тридцатьчетверках», когда к нам подошел гвардии майор Бушмакин.

— Здравствуй, танкобратия! — громко поздоровался он.

Мы засмеялись, хотя и не впервые слышали это приветствие.

— Раз разведчики веселятся, — улыбнулся и он, — то все будет хорошо. И добавил:

— Действуем, как обычно. Задача: прорываться вглубь обороны противника, вести разведку его сил и средств, способствовать успеху наступления. Связь по радию. Общее направление — на Кельце. Как поняли? Прием!

— Поняли отлично, — был ответ.

Я с группой разведчиков разместился на танке, которым командовал гвардии лейтенант Леонид Быков, остроумный и находчивый человек. Как-то я спросил его в шутку, почему он такой тощий.

— Э, брат, заведешь жирок, в люк не пролезешь, — озорно подмигнул он мне.

И сейчас, увидев, что он, стоя в открытом люке, держит в руках, словно вожжи, солдатскую обмотку, я заинтересовался:

— А это, Леонид, что за механизация?

— Это, — прищурился он, — на войне лучший способ управления механиком-водителем. Танко-переговорное устройство, случается, не действует, а тут... куда нам, на высоту? — спросил вдруг. Я показал: в обход. Он подергал левый конец обмотки, и танк повернул влево.

— Видел? — засмеялся он. В это время с высоты ударила пулеметная очередь. Леонид натянул свои «вожжи», и танк остановился.

— Повеселим пехоту! — крикнул он и скрылся в люке.

Башня немного развернулась, и тут же прозвучал выстрел из пушки. Пулемет замолчал. Люк открылся, из него снова появилось веселое лицо Леонида. Он озорно глянул на меня и спросил:

— Ну как, браток, достоин такой выстрел похвалы?

— Отличный выстрел, Леонид! Так сказать, ворошиловский, — крикнул я и попытался увеличить скорость.

Он подергал несколько раз за обмотку, и танк, сорвавшись с места, пошел быстрее. Вот таким был гвардии лейтенант Быков!

Обогнув высоту, мы неожиданно наскокили на пехоту противника, готовившуюся занять оборону. Увидев нас, фашисты открыли огонь. Предупрежденный нами передовой отряд с ходу вступил в бой, но пробиться вперед ему не удалось — к гитлеровцам подошла помощь: 15 танков, две батареи и несколько бронетранспортеров с пехотой. Пришлось задержаться.

В тот день отличился командир пулеметного расчета, приданного взводу разведки, гвардии сержант Сергей Ильченко. Заняв удобную позицию, он подпускал гитлеровцев на 150—200 метров и расстреливал их из своего «максима». Фашисты, казалось, сосредоточили огонь всех своих орудий и минометов на отважном пулеметчике. Иногда замирало сердце: все, накрыли! Но как только гитлеровцы поднимались в атаку, «максим» оживал и разил их. Погибли первый и второй номера расчета. Сержант Ильченко осколками мины был ранен в живот, потерял глаз, но — не чудо ли! — продолжал вести бой с противником. Только к вечеру санитарам удалось вынести из-под огня героя и оказать ему медицинскую помощь.

Представляя Сергея к правительственной награде, гвардии майор Бушмакин в наградном листе написал: «Сержант Ильченко успешно отбил пять атак противника и

уничтожил из станкового пулемета свыше восьмидесяти гитлеровцев».

Силы противника слабели. Остановив, а затем опрокинув его, мы к рассвету вышлись к реке Черная Нида. Танки рассредоточились на опушке леса, а нашему взводу было приказано разведать место для переправы. Подойдя к реке, мы обнаружили ветхий деревянный мост, по которому танки пройти не могли. Противника на противоположном берегу не было, и мы стали искать брод и вскоре, метрах в трехстах от моста, обнаружили место, пригодное для прохода танков. Собираясь уже возвращаться, вдруг увидели, как к мосту подошла автомашина зеленого цвета, похожая на «виллис» и, проскочив по нему, быстро скрылась на противоположном берегу. Из леса, оттуда, где стояли наши танки, полетели ракеты, послышалась автоматная стрельба. Но когда мы подошли, все уже стихло.

Рядом с Бушмакиным в окружении солдат стояли несколько пленных фашистов. Оказалось, они — из охраны немецкого генерала Моделя. Он намеревался собрать разрозненные свои части и организовать оборону у Черной Ниды, но действия наших передовых частей лишили его такой возможности.

От известия о Моделе мне стало немного не по себе: как же это я не оставил никого из разведчиков у моста! Машина с немецким генералом проскочила на ту сторону на наших глазах. Бушмакин, понимающе улыбаясь, сказал мне:

— Ну вот, разведчик, мелочь всякую берешь, а птицу важную проворонил! Генерал сам шел тебе в руки.

Я пытался оправдаться, но майор хлопал меня по плечу:

— Ничего, разведчик, на войне всякое бывает, генерала не поймали, поймал Гитлера. Вот его смотри не упusti: он вина всему. Изучай его приметы. А до Берлина теперь уже не так далеко. Поймаем его, раскалим докрасна лом и холодный конец вгоним ему пониже поясицы! Понял?

— Понял, — ответил я, — но почему же холодный, а не раскаленный?

— А чтобы, друг мой, наши союзники не смогли его вытащить!

Вокруг нас засмеялись. Алексей Петрович, с какой-то лишь одному ему присущей улыбкой, глянув на ребят, спросил меня:

— Табачок-то есть у разведчиков?

— Есть, — ответил я. — Сигареты трофейные курим. Кашляем, но курим.

— Кашель разведчику ни к чему, — сказал он и приказал ординарцу выдать нам из своего резерва 10 осьмушек махорки...

Перейдя вброд Черную Ниду, наши танки вновь устремились вперед, на запад.

## Салют победы

Анатолий ИВАНУШКИН

Весенним воздухом  
Сегодня дышим,  
Давно страданиям пришел конец.  
И орудийный залп, который слышим,  
Уже людских не устрасит сердец.  
Друзей теряли мы,  
Теряли близких,  
Земля их подвигом потрясена:  
По всей стране стоят на обелисках  
Под красною звездой их имена.  
Повсюду майские шумят березы,  
Но ты прислушайся на миг, страна:  
Когда фронтовики глотают слезы,  
Торжественно звенят их ордена.

## У обелиска

Прапорщик П. ДМИТРИЕВ

Пустой рукав. Чуть вздернуто плечо.  
На пиджаке, притягивая взгляды,  
Под майским солнцем светят горячо  
В честь праздника надетые награды.  
Вот так, уже который год подряд,  
Тревожа сердце болью незабытой,  
Приходит к павшим воинам солдат...  
Стоит, седой, как памятник гранитный.

## Баллада о командире

Подполковник Э. ПОПОВ

Меня нашла шальная пуля  
В разгар атаки. Я упал.  
И без меня в победном гуле  
Все дальше эскадрон скакал.  
Понура конь стоял мой рядом,  
Жег землю жар его подков,  
А я ловил тревожным взглядом  
Сверканье дальнее клинков.  
Хотел я — и не мог подняться.  
Горячий лоб в траве студил,  
Беззвучно повторяя: «Братцы!..»  
Вдруг вижу: рядом командир.  
Он встать помог и подал стремя,  
Чтоб сесть в седло удобней мне.  
И вот уже в строю со всеми  
Скачу на боевом коне.  
Забудешь ли, как воздух вешний,  
Летя в атаку, жадно пьешь?!  
И голос мой, уже окрепший,  
Влился в протяжное: «Даешь!»  
Горят огнем степные маки.  
Где командир?  
На месте он!  
Равня грозный строй атаки,  
Ведет к победе эскадрон.

## Ответственность

Прапорщик Е. АРТЮХОВ

### 1. Поэзия

С рассветом танки здесь прошли —  
Сплошь изрубцована дорога.  
Похоже, лестницы отлого  
Стоят,  
Уткнувшись в край Земли.  
И скоро сутки напролет  
По тем спрессованным ступеням  
Штурмуют даль попеременно  
За строем строй,  
За взводом взвод.  
Тружусь...  
А рядом, в такт пыля,  
Со мною, вглядываясь в лица,  
Идет Поэзия моя,  
Чтоб к слову верному пробиться...

### 2. Полигон

За лесом ружул выстрел отдаленный —  
Учебная окончена война.  
Огромную воронку полигона  
Глухая заполняет тишина.  
Прислушаюсь —  
И явственней вдвойне  
Все то, что сердцем сызмала любимо,  
И что теперь  
Еще осмыслить мне  
И удержать в себе необходимо.  
И этот отдаленный полигон  
Затем и жив,  
Солдатским занят делом,  
Чтоб ни единым отголоском он  
Не отозвался за своим пределом!  
Лежу...  
И поле ворожит: «Лежи».  
«Лежи!» — земля, внимая, вторит полю.  
Я поднимусь  
За всех, кто в ней лежит,  
Когда комбат  
Привычно крикнет:  
— К бою!

## Мужество

Капитан В. НАПОЛЬСКИХ

Голос в трубке замерз,  
Вызов:  
— На пост.  
На пост!  
Нервно дрожит экран:  
Двое ушли «на таран».  
— Вслед!..  
Не откроешь глаз,  
Снегом заледит враз:  
Виною всему буран...  
Двое ушли «на таран».

Режет и хлещет снег,  
Труден и яростен бег.  
Но зубы сжал Рамазан...  
Виною всему буран.  
В сторону бросился пес,  
Ветер ушанку снес.  
Вот и разбитый фургон:  
«5—50». Он!  
Уходят на хутор следы,  
«А там — далеко ль до беды?» —  
Думает вслух солдат,  
Сбрасывая бушлат.  
Скоро уже рассвет,  
Волком петляет след,  
В ушах колокольный звон,  
Но бег не сбавляет он.  
Дом появляется враз,  
Мигает окошка глаз,  
Словно тревогу бьет  
Через оконный лед.  
Только взбежал на крыльцо —  
Выстрел хлопнул в лицо.  
Скользнул по плечу жакан,  
Но устоял Рамазан.  
Волю собрав в кулак,  
Собаке шепнул он: «Враг!»  
Схватка идет в снегу,  
Двое не убегут.  
К боку прижав автомат:  
— Встать! — приказал солдат.  
На помощь друзья идут,  
Двое не убегут!..

## Мой дед

Был дед мой страстным пчеловодом:  
Со всей деревни ребяtnю  
В войну подкармливал он медом,  
Как близкую свою родню.  
Еще портяжил дед: до вьюги,  
До леденящих холодов,  
Он одевал во всей округе  
В бараньи шубы мужиков.  
И то сказать: без воскресений,  
За труд не требуя наград,  
От черенков и до цветенья,  
Колхозный выпестовал сад...  
Так день за днем слатались годы,  
Я рос в крутые времена.  
В моей душе давали всходы  
Его науки семена.

## Родная сторона

Не у моря моя сторона,  
Не у гор, что стоят поднебесно.  
В ней хлебов золотая волна  
Да боров хороводная песня.  
Не гнезятся в распадках орлы,  
И жар-птицу не встретишь из сказки.  
Здесь глядят из травы-муравы  
Васильки да аютины глазки...  
Я туда после службы вернусь!  
А пока на далекой Камчатке,  
По-сыновьи я сердцем клонюся  
К стороне моей, родине-Вятке.

# На линии огня

История внутренних войск МВД СССР так же богата и интересна, как история любого другого вида Вооруженных Сил нашей страны. И юноши, проходящие службу в войсках, могут гордиться их славными боевыми традициями. О героическом прошлом внутренних войск написано немало. И тем не менее читатели сборника воспоминаний воинов-ветеранов найдут для себя много нового. Авторы этого издания — бывшие военнослужащие, участники Великой Отечественной войны. О каждом из них можно сказать словами Генерального секретаря ЦК нашей партии товарища Л. И. Брежнева: «Люди старшего поколения хорошо помнят минувшую войну. С оружием в руках прошли они в пламени ее фронтов».

Книга называется «На линии огня» (М., «Юридическая литература», 1976). Это символично. У одного из наших офицеров, сражавшегося в составе прославленной 10-й дивизии у стен Сталинграда, в дневнике была такая запись: «Только вперед, только на линию огня!» (Островский. «Как закалялась сталь»). Так и мы будем, как Павка! Этим как бы выражена одна из характерных особенностей воинов-чекистов — всегда быть впереди, всегда там, где самая гуща боя, накал борьбы за свободу и независимость Родины.

Начальник внутренних войск МВД СССР генерал-полковник И. К. Яковлев в предисловии к книге «На линии огня» пишет, что нередко Ставка Верховного Главного Командования, Военные советы фронтов использовали части и соединения внутренних войск именно там, где нужно было непременно задержать и остановить врага. Особенно трудно было в начальный период войны. Не случайно большая часть воспоминаний посвящена периоду сорок первого — сорок второго годов.

«Я умираю, но не сдаюсь. Прощай Родина! 20.VII.41 г.». Кто из двадцати двух солдат 132-го отдельного конвойного батальона НКВД, что навечно остались в Брестской крепости, мог написать это последнее письмо Отчизне? Сказать трудно. Но, рассказывая о том, с какой самоотверженностью дрались их однополчане, бывшие бойцы батальона Андрей Павлович Чубаров и Николай Андреевич Токарев как бы утверждают: каждый мог.

Секретарь ЦК КП(б) Латвии Ян Эрнестович Калнберзин 4 июля 1941 года сообщал в ЦК партии: «Рига защищалась... отрядами рабочей гвардии и пятым полком НКВД, которые сражались в труднейших условиях». Генерал-майор А. С. Головкин,

287

командир 22-й дивизии НКВД, приводит в своих воспоминаниях примеры хладнокровия, мужества и чекистской дисциплины солдат НКВД, сражавшихся на территории Прибалтики, и особенно под Ригой и Таллином.

В очерке генерал-майора Михаила Даниловича Папченко, командира 21-й дивизии НКВД, раскрывается еще одна страница героической обороны Ленинграда.

О дерзких вылазках взвода разведки прославленного батальона майора Шорина, сформированного из личного состава Военно-политического училища НКВД имени К. Е. Ворошилова, рассказывает участник обороны Ленинграда Борис Андреевич Григорьев, бывший командир этого взвода.

Тяжелые кровопролитные бои велись за переправы, мосты. Буквально в огненном кольце пришлось сражаться 4-й дивизии войск НКВД, охранявшей железнодорожные сооружения на территории Украины. Воспоминания бывшего командира генерал-майора Федора Максимовича Мажирина полны примеров самоотверженного исполнения воинами соединения своего ратного долга.

Многие читатели, конечно, помнят художественный фильм «Крепость на колесах» — о бронепоезде № 56 4-й дивизии. В сборнике помещен рассказ его командира Петра Кирилловича Ищенко о дерзких огневых вылетах, самоотверженном единоборстве израненного бронепоезда с танковыми колоннами противника.

Под Тулой осенью сорок первого атаки танков Гудериана отражали вместе с другими частями Советской Армии 115-й и 156-й полки НКВД. Об этом рассказывают Владимир Борисович Абрамов и Федор Георгиевич Воронин, участники тех сражений.

Десятая дивизия чекистов. В истории наших войск она стала символом железной стойкости, негнимои воли к победе. Представляя автора этого очерка Александра Андреевича Сараева нашему читателю нет нужды. В Нижне-Волжском издательстве вышла его книга «Стояли на смерть», где командир легендарного соединения более подробно, чем в данном сборнике, рассказал об истории создания дивизии, о ее боевом пути от стен Сталинграда до чехословацкого города Бреслау, о мужестве и стойкости своих однополчан.

Оборона Кавказа. В статье генерала армии, бывшего командующего войсками Северо-Кавказского фронта, Героя Советского Союза Ивана Ивановича Масленникова, подготовленной к печати его сыном, отмечается огромная роль войск НКВД в развертывании обороны и непосредственно в боевых действиях. Об ожесточенных, кровопролитных боях в предгорьях Кавказа и плавнях Кубани повествуют генерал-майор Федор Антонович Спасенко, командовавший в то время дивизией НКВД, и бывший командир 266-го полка полковник Константин Прокофьевич Захарченко.

Тяжелыми были бои за Харьков. За этот город сражался и погиб 16 марта 1943 года Герой Советского Союза командир 17-й стрелковой бригады войск НКВД полковник Иван Алексеевич Таикопий. Есть в книге рассказ и о его подвиге.

Авторы — и рядовые, и командиры полков, дивизий, и политработники — по-разному смотрят на боевые действия своих частей и подразделений, по-разному оценивают события тех лет. Но их взволнованные воспоминания роднит одно — желание рассказать о неизвестных еще подвигах и героях. Не случайно в каждом очерке много фамилий, иногда даже просто перечислений: «Отличились рядовые...», «особое мужество проявили...». Именно им, солдатам, отдавшим жизнь за Родину, и посвящена книга.

Читателей, безусловно, заинтересуют и иллюстрации, помещенные в книге. Это в основном портреты людей «с линии огня», взятые из личных архивов оставшихся в живых участников боев, ставшие уже достоянием истории. Вот один из них — снимок военных лет командира 156-го полка Степана Федоровича Зубкова. Это его в числе других прославленных защитников Тулы отметил товарищ Леонид Ильич Брежнев в своей речи 18 января 1977 года при вручении городу медали «Золотая Звезда».

Конечно, книга «На линии огня» воссоздает не всю картину участия внутренних войск в Великой Отечественной войне. В ней, например, не нашли отражения боевые действия войск НКВД под Воронежем, где отличились наши 41, 233 и 287-й полки, под Ростовом-на-Дону. В освобождении этого города зимой сорок первого года участвовал 230-й полк. В составе 18-й армии, начальником политотдела которой был Л. И. Брежнев, сражался 290-й стрелковый полк войск НКВД. Возможно, еще живы товарищи, подписавшие такое донесение: «Брежневу. 9.00. 16.9.43 г. Полк 7.30.16.9 поставленную задачу выполнил, продвигается вперед. Политико-моральное состояние полка высокое».

Не показано также участие наших частей и соединений в войне против Японии, хотя Центральный музей внутренних войск располагает интересными материалами о героях тех сражений, не говорится и о других ответственных заданиях партии и правительства, выполняемых нашими войсками в годы войны: охране тыла действующей армии, особо важных оборонительных объектов, конвоировании военнопленных и т. д.

Но названные пробелы несколько не умаляют ценности этого издания. Книга «На линии огня» ярко пропагандирует историю войск. Она будет хорошим помощником политработников, руководителей групп политзанятий в воспитании солдат на славных боевых традициях внутренних войск.

**Полковник П. КИЛИН,  
Герой Советского Союза.**

## УЧЕБНУЮ ПРАКТИКУ НА ОТЛИЧНО

Проверкой теоретических знаний явилась учебная практика. Курсанты нашего училища тщательно и добросовестно готовились к ней: изучили уставные положения, решили много вводных, отработали действия в сложных условиях.

Подразделение под командованием лейтенанта А. Чепуштанова выполняло боевую задачу по обеспечению

судебно-следственных органов. Обстановка была сложная, и нагрузка оказалась немалая. Однако курсанты отлично справились со своими обязанностями, проявили высокую бдительность. Сержант В. Манзыров и курсант А. Мельников обнаружили тщательно замаскированные запрещенные предметы. Безукоризненно несли боевую службу сержант Н. Мануйленко, курсанты С. Наволокин и В. Яковлев. Офицеры подразделения высоко оценили действия воинов.

Старший сержант  
**В. БУРДУКОВ,**  
курсант Новосибирского  
высшего военного  
командного училища  
МВД СССР.

## НАХОДКА

Солнечным морозным утром прапорщик В. Якин ехал по шоссе. Вдруг недалеко от дороги на снегу он увидел какой-то темный предмет и остановил машину. У обочины лежал чемодан, к которому была пристегнута меховая куртка. Найденные вещи он доставил в подразделение и доложил о случившемся офицеру Н. Кулагину. С помощью милиции разыскали хозяев чемодана. Ими оказались супруги Розановы, которые горячо поблагодарили прапорщика.

Коммунист В. Якин служит в войсках уже двадцать шестой год. Его успехи в ратном труде отмечены знаком «За отличие в службе» II степени.

Прапорщик В. МОКРЫЙ.

## РАВНЯЯСЬ НА ВETERANОВ

Внимание личного состава подразделения привлекла листовка о прапорщике В. Кузьмине. Счет своим поощрениям он ведет с мая 1942 года. Среди них благодарности от Верховного Главнокомандующего, медаль «За отвагу» и другие боевые награды.

Прапорщик В. Кузьмин и сегодня ревностно относится к службе, совершенствует свое мастерство. Он заслужил немало поощрений, награжден знаком «За отличие в службе» II степени.

Ю. ВИКТОРОВ.

## «ВОЛОЧАЕВСКИЕ ДНИ»

Интересные мероприятия проводятся в нашем солдатском клубе. Многие из них предусмотрены планом подготовки к 60-летию Великой Октябрьской социалистической революции. Недавно состоялся тематический вечер «Волочаевские дни». Перед воинами с воспоминаниями выступили участники знаменитого штурма Волочаевки — подполковник в отставке

С. Диктович, бывший командир пулеметного взвода С. Кочнев и разведчик партизанского отряда А. Безотеких.

Ветераны поведали молодежи о тех легендарных днях, когда рабочие и крестьяне молодой Республики Советов в боях отстаивали советскую власть. Особый интерес у воинов вызвал рассказ старого коммуниста С. Кочнева: он не раз видел Владимира Ильича Ленина.

А потом кинофильм «Волочаевские дни» перенес участников вечера в то героическое время.

Майор Г. МАСЛЕННИКОВ.

## БЛАГОРОДНЫЙ ПОСТУПОК

В районную больницу привезли прапорщика В. Коломийца. Состояние его было тяжелым, требовалось срочное хирургическое вмешательство. Врачи сделали все возможное, но понадобилась донорская кровь. Дать ее вызвались двадцать пять сослуживцев больного. В числе их — прапорщики В. Банховский, А. Шум, А. Дяченко и другие. Жизнь товарища была спасена.

Прапорщик П. НЕГОДА.

## ПОЛЕЗНОЕ УВЛЕЧЕНИЕ

Любовь к филателии привил Борису отец, офицер, многие годы прослуживший во внутренних войсках. Сейчас в коллекции рядового Голубева более 10 тысяч почтовых марок, рассказывающих об истории нашей Родины. Отличник боевой службы, боевой и политической подготовки комсомолец Б. Голубев не держит свои альбомы под спудом, а охотно знакомит товарищей с увлекательным миром филателии.

Прапорщик В. ВАХРУШЕВ.

Советская печать — важное средство коммунистического воспитания личного состава. Нет во внутренних войсках подразделения, где бы не выписывали газет и журналов.

Они давно стали хорошими друзьями солдат. Вот почему с нетерпением ждут почту свободные от службы воины подразделения. Сегодня в ленинскую комнату принес свежие газеты и журналы агитатор взвода рядовой Г. Кривошеин. Он хорошо знает вкусы своих товарищей и поэтому каждому посоветует, какой материал прочесть в первую очередь, какие статьи использовать при подготовке к политическим занятиям.

Фото А. АЛЕКСАНДРОВА.



## КОРОТКИЕ ВЕСТИ

Ефрейтор А. Фадеев и рядовые Ф. Фамнев и Н. Егоров патрулировали по сложному в оперативном отношении маршруту. Их внимание привлекли несколько молодых людей, которые приставали к прохожим. А когда войсковой наряд приблизился к нарушителям порядка, один из них внезапно выхватил револьвер. Благодаря хладнокровию и решительности, проявленным войнами, преступник был обезоружен и доставлен в отделение милиции.

\* \* \*

Войсковой наряд в составе младшего сержанта Г. Зайцева, рядовых В. Чагина и К. Низамеева заканчивал несение патрульной службы. Навстречу им попался человек с большой картонной коробкой в руках. На ней при свете фонаря воины заметили фабричную наклейку с изображением пачки маргарина. Решили проверить документы неизвестного, но тот бросился бежать. Его задержали. Выяснилось, что он ограбил продуктовую палатку.

\* \* \*

Старший сержант А. Атаманов и сержант В. Сидоров проверяли войсковые наряды, когда мимо них на большой скорости промчалась «Волга». «Дорога скользкая, долго ли до беды», — подумали оба. Предупредив по радию ближайший войсковой наряд — рядовых С. Пионтовского и Х. Гиниятуллина, оперативная группа стала преследовать нарушителя. Он был задержан. Как оказалось, водитель управлял машиной в состоянии сильного опьянения.

Прапорщик М. ХАРЗОВ.

## ЭТО УДИВИТЕЛЬНЫЕ ЛЮДИ

Хочу от всего сердца поблагодарить коллектив Центрального военного госпиталя ВВ МВД СССР за чуткость и внимание, проявленные ко мне. В тяжелом состоянии я был доставлен в госпиталь. Хирурги В. Егоров и А. Меркушева спасли мне жизнь. После сложной операции врачи и весь медицинский персонал заботливо ухаживали за мной, что в немалой степени способствовало моему полному выздоровлению. Низкий поклон вам, дорогие товарищи!

Подполковник-инженер в отставке  
В. КАЗАНЦЕВ.

## „ХОТЯ ПИСЬМО И НЕ ОПУБЛИКОВАНО“

В своем письме в редакцию журнала прапорщик А. Калинин сообщил о повышенной служебной нагрузке контролерско-го состава и просил объяснить правомерность наложенного на него дисциплинарного взыскания.

Как нам ответил офицер В. Григорьев, служебная нагрузка прапорщиков не превышает установленных норм. Прапорщику А. Калинин дан ответ на вопрос, касающийся его дисциплинарного взыскания, а также разъяснен порядок обеспечения жилой площадью военнослужащих.

# СОДЕРЖАНИЕ

Подвиг солдатский, подвиг народный . . . . .	2
Сила партийного слова . . . . .	6
<b>60-ЛЕТИЮ ВЕЛИКОГО ОКТЯБРЯ — ДОСТОЙНУЮ ВСТРЕЧУ!</b>	
А. УРКИНБАЕВ. Республика «белого золота» . . . . .	8
Ш. МУРАДОВ. Твердая поступь Советской Туркмении . . . . .	10
К. КУРБАНОВ. Талант и вдохновение — родному народу . . . . .	12
К. СУЛАЙМАНОВА. Край родной, край любимый . . . . .	15
Наш календарь. Май 1917 г. . . . .	17
М. БЕГЛЕЦОВ. Борьбе за эффективность — высокую эффективность (у инициаторов соревнования) . . . . .	18
А. ПЕТРОВ. Имени Дзержинского . . . . .	19
В Политическом управлении внутренних войск МВД СССР . . . . .	22
И. ЕГОРОВА. Высокий долг советской прессы . . . . .	24
<b>БОЕВАЯ СЛУЖБА</b>	
Техника и дисциплина . . . . .	26
Всесторонне знать обстановку . . . . .	30
С оружием обращайтесь осторожно . . . . .	32
А. БАСКАЕВ. В интересах профилактики . . . . .	33
Ю. СЛЕПОКУРОВ. Розыскной наряд в лесу . . . . .	36
В. АНДРЕЕНКО. Подвижная мастерская прибыла на объект . . . . .	39
<b>ОБУЧЕНИЕ И ВОИНСКОЕ ВОСПИТАНИЕ</b>	
Е. БЕЛОВ. Верные сыны Родины (политические занятия) . . . . .	42
И. БРАГИН. Строго соблюдать советские законы (политические занятия) . . . . .	46
В. БОСОВ, А. БЕКАСОВ. Не отступая ни на шаг . . . . .	50
В. ЛЕМЯСЕВ. Воинский порядок воспитывает . . . . .	54
В. САНЫГИН. Стрелковой смотр прапорщиков . . . . .	56
В. БОКОВ. Командирский язык . . . . .	58
Проверьте свое решение . . . . .	60
Г. ПИСАРЕВ. Физическая подготовка на учебном пункте . . . . .	62
Е. ЕГОРОВ. Такое не забывается . . . . .	63
<b>ПАРТИЙНО-ПОЛИТИЧЕСКАЯ РАБОТА</b>	
А. АСТРАХАНЦЕВ. Народному контролю — партийную заботу . . . . .	64
М. ЛОГУНОВ. Партком решил... А что дальше! . . . . .	67
А. СОЛЯНОВ. Передовое — в жизнь [обсуждаем письмо старшего лейтенанта Д. Орловского] . . . . .	70
Ю. ДУРНЕВ. Состоится партийное собрание... . . . . .	72
Ю. САВИЦКИЙ. Формы разные — цель одна . . . . .	74
В. ЗАХАРОВ. Товарищ товарищу . . . . .	75
Р. БОНДАРУК. Без права на привал . . . . .	76
Л. СМЕРНОВ. Важное условие успеха . . . . .	78
<b>ЛИТЕРАТУРА, КУЛЬТУРА И БЫТ</b>	
В. ЛОСЕВ. При свете дня (рассказ) . . . . .	80
И. КАМЕНЕВ. Память хранит . . . . .	85
М. РАДУГИН. Разведка идет впереди . . . . .	88
Поэзия . . . . .	91
П. КИЛИН. На линии огня . . . . .	92
Из редакционной почты . . . . .	94

Главный редактор Ф. К. ГАВРИКОВ.

Редакционная коллегия: В. В. АСТАШИН, В. В. БАРСУКОВ, Е. И. БЕЛОВ, П. Г. БОГОДУХОВ, В. П. ВЛАСОВ, М. В. ГОРБОВ (заместитель главного редактора), Е. А. ГРИГОРЬЕВ, В. В. ЖУРАВЛЕВ (ответственный секретарь), М. М. ЗЮЗИН, И. Е. ЗЮКИН, Ю. И. КАЛИНИН, В. А. КУЗНЕЦОВ, П. А. КУЗЬМИНОВ, К. С. ОГЛОБЛИН, О. М. СЕРГЕЕВ, В. П. СЕРЕДИНСКИЙ, А. Г. СИДОРОВ, А. Ф. СМОЛИН, В. П. ЯБЛОКОВ.

Оформление номера С. Н. ЩУКИНА.

Корректоры З. А. БУЛАТОВА, Е. Ю. ГАВРИЛОВА.

Журнал распространяется только по подписке через полторганы внутренних войск.

# НАМИ ГОРДИТСЯ НАРОД

Музыка П. БАРЧУНОВА  
Слова М. БОРИСОВА

Темп марша

1. НЕ ЛЕГКИЙ БОЙ ВЕДЕТСЯ КАЖДЫЙ ЧАС ЗА НОВЫЙ МИР, ЗА ПРАВДУ, ЗА ПО-  
РЯДОК. А ПОТОМУ И ХЛЕБ ЕЩЕ ДЛЯ НАС, А ПОТОМУ ОБЫЧНЫЙ ХЛЕБ ДЛЯ НАС, ПО ФРОНТУ ТО ВО... МУ

Припев  
ГРЯЧЕЕ СЕРДЦЕ, РАСЧЕТЛИВЫЙ МОЗГ, ЗАКОНА СВЯТАЯ ДЕСНИЦА! НЕ ДАРОМ СОЛДАТАМИ  
ВНУТРЕННИХ ВОЙСК НАРОД БЛАГОДАРНЫЙ ГОРДИТСЯ. 2. ЛЮБОВЬ И ДУТ СЯ.

Для повторения | Для окончания

НЕ ДАРОМ СОЛДАТАМИ ВНУТРЕННИХ ВОЙСК НАРОД БЛАГОДАРНЫЙ ГОРДИТСЯ.

Нелегкий бой ведется каждый час  
За новый мир, за правду, за порядок.  
А потому и хлеб еще для нас,  
А потому обычный хлеб для нас  
По-фронтовому терпок и несладок.

**ПРИПЕВ:**

Горячее сердце, расчетливый мозг,  
Закона святая десница!  
Недаром солдатами внутренних войск  
Народ благодарный гордится.

Любовь и нежность к Родине храня,  
Мы служим ей не только по приказу.  
На самой первой линии огня,

На этой главной линии огня  
Добро и зло распознаются сразу.

**ПРИПЕВ.**

Чтоб человек и жить спокойно мог,  
И мог творить свершение любое,  
Нам в жизни выпал этот трудный долг,  
Нам, воинам, велит сыновний долг  
Всегда с победой выходить из боя.

**ПРИПЕВ:**

Горячее сердце, расчетливый мозг,  
Закона святая десница!  
Недаром солдатами внутренних войск  
Народ благодарный гордится.



72993